

# DRE

KATALOG  
DVEŘE

2023

VYDÁNÍ 2



## **P** VETRO E bezpolodrážkové

- Plocha křídla je obložena laminovanou synchronní deskou o tloušťce 3 mm: dub halifax šedý, dub halifax přírodní, dub halifax tabac.
- Plocha křídla je obložena laminovanou synchronní deskou o tloušťce 4 mm: jilm bílý, jilm přírodní, jilm tmavý.



VETRO E  
dub šedý halifax

VETRO E  
dub přírodní  
halifax

VETRO E  
dub halifax tabac

VETRO E  
jilm bílý

VETRO E  
jilm přírodní

VETRO E  
jilm tmavý

### Křídlo bezpolodrážkové

černá hrana bez falcu  
hnízda pro 2 zapuštěné závěsy Estetic 80 v černé barvě (závěsy jsou součástí zárubně)  
zámek magnetický na běžný klíč, koupelnový zámek, patentní vložka nebo úsporný zámek černé barvy

POZNÁMKA: Není možné zkrátit křídla.  
není možné udělat ventilační výřez.  
VETRO E - splňuje ventilační požadavky pro šířky „80“ - „100“ s ventilačním podřízutím.

### Příplatky:

Ventilační podřez.  
POZOR: třetí pant Estetic 80 pro dveře bezpolodrážky (příplatek se připočítava k ceně zárubně)

## **P** **P** STANDARD INVEST falcové

- bílá, mléčně bílá, popelavá
- světle šedá, tmavě šedá, akát, dub, medový dub, kaštan, šedý dub, dub velšský, ořech, ořech celini, beton 2, pálený ořech
- dub riviera, dub rustical

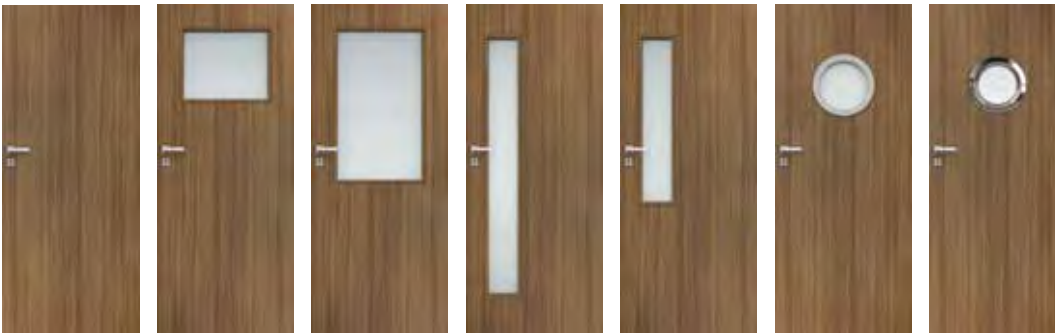

STANDARD  
INVEST 10

STANDARD  
INVEST 20

STANDARD  
INVEST 60

STANDARD  
INVEST 70

STANDARD  
INVEST 80

KULATÉ OKÉNKO  
INVEST MDF

KULATÉ OKÉNKO  
INVEST kovové

### Křídlo falcové otvíravé

- » rovná hrana nebo hrana o poloměru R 2,5 mm zhotovená metodou directformingu
- » rovná hrana
- » 2 šroubovací závěsy stříbrné barvy
- » zámek magnetický na běžný klíč, koupelnový zámek, patentní vložka nebo úsporný zámek
- » Realizace objednávek v investičním standardu po konzultaci s obchodním oddělením. Investičním standardem je světlost průchodu v zárubni s křídlem otevřeným pod úhlem 90° pro vnitřní dveře: „80“ 800 mm, „90“ 900 mm.

### Příplatky

- » dekorativní sklo MAT DRE, (týká se křídla) výplň perforovaná dřevotřískka
- » „100“ křídla
- » ventilační výřez
- » ventilační mřížka plastová
- » ventilační mřížka hliníková
- » Je také možné zakoupit samostatné kovové kulaté okénko v černé nebo ocelové barvě

## **R** VERANO polodrážkové

- bílá, borovice bílá, jilm sibiřský, dub pískový, bělený dub rýhovaný, dub zlatý rýhovaný, ořech tmavý rýhovaný, dub šedý rýhovaný\*\*\*, jilm tabac, jilm antracit, tmavě wenge, dub vintage, ořech karamelový, šedá struktura, černá struktura, kaštan marrone struktura, dub evoke



VERANO 0

VERANO 1

VERANO 2

VERANO 3

VERANO 4

VERANO 5

skla v standardním provedení: MAT DRE, decormat hnědý, decormat grafit a čiré sklo

### Příplatky:

- » větrací průchodky: plastové
- » křídla „90“ a „100“
- » ventilační výřez
- » dvoukřídle dveře

\*\* dekor dostupný do vyprodání zásob

\*\*\* pouze vodorovně provedení dekoru

POZOR: křídlo polodrážkové - rovná hrana

### Křídlo polodrážkové

- » rovná hrana
- » 3 panty stříbrné
- » zadlabací zámek pro obyčejný klíč, WC, vložkový FAB nebo ekonomický

## ENA polodrážkové

- bílá, bílá matná, borovice bílá, jilm sibiřský, dub pískový, bělený dub rýhovaný, dub zlatý rýhovaný, ořech tmavý rýhovaný, dub šedý rýhovaný \*\*\*, jilm tabac, jilm antracit, tmavé wenge, dub vintage, ořech karamelový, šedá struktura, černá struktura, kaštan marrone struktura, černá matná, světle šedá matná, dub evoke
- jilm, ořech americký, eben, dub polský 3D, dub grand



skla v standardním provedení: MAT DRE, decormat hnědý, decormat grafit a čiré sklo

### Příplatky:

- » Ventilační objímky plastové
- » křídla „90“ a „100“
- » ventilační výřez
- » dvoukřídle dveře
- \*\*\* pouze vodorovne provedení dekoru

**POZOR:** křídlo polodrážkové - rovná hrana

### Křídlo polodrážkové

- » rovná hrana
- » 3 panty stříbrné
- » zadlabací zámek pro obyčejný klíč, WC, vložkový FAB nebo ekonomický

## TRIESTA polodrážkové

- bílá, borovice bílá, jilm sibiřský, dub pískový, bělený dub rýhovaný, dub zlatý rýhovaný, ořech tmavý rýhovaný, dub šedý rýhovaný \*\*\*, jilm tabac, jilm antracit, tmavé wenge, dub vintage, ořech karamelový, šedá struktura, černá struktura, kaštan marrone struktura, dub evoke



skla v standardním provedení: MAT DRE, decormat hnědý, decormat grafit a čiré sklo

### Příplatky:

- » Ventilační objímky plastové
- » křídla „90“ a „100“
- » ventilační výřez
- » dvoukřídle dveře
- \*\* dekor dostupný do vyprodání zásob
- \*\*\* pouze vodorovne provedení dekoru

**POZOR:** křídlo polodrážkové - rovná hrana

### Křídlo polodrážkové

- » rovná hrana
- » 3 panty stříbrné
- » zadlabací zámek pro obyčejný klíč, WC, vložkový FAB nebo ekonomický

## NESTOR polodrážkové

- bílá matná, borovice bílá, jilm antracit, wenge tmavé, dub wintage, jilm sibiřský, ořech karamelový
- dub polský 3D



skla v standardním provedení: MAT DRE, decormat hnědý, decormat grafit a čiré sklo

### Příplatky:

- » Ventilační objímky plastové
- » křídla „90“ a „100“
- » ventilační výřez
- » dvoukřídle dveře

\*\* dekor dostupný do vyprodání zásob

**POZOR:** křídlo polodrážkové - rovná hrana

### Křídlo polodrážkové

- » rovná hrana
- » 3 panty stříbrné
- » zadlabací zámek pro obyčejný klíč, WC, vložkový FAB nebo ekonomický

### KLIKA WEGA SE ŠTÍTEM

(pouze pro falcová a bezfalcová otvíravá křídla kolekce NESTOR a ELSA s dýhou DRE-Cell a folii 3D) barva povrchové úpravy černá matná



## **R CELL R 3D** SOLTE polodrážkové

- bílá, bílá matná, borovice bílá, jilm sibiřský, dub pískový, bělený dub rýhovaný, dub zlatý rýhovaný, ořech tmavý rýhovaný, dub šedý rýhovaný \*\*\*, jilm tabac, jilm antracit, tmavé wenge, dub vintage, ořech karamelový, šedá struktura, černá struktura, kaštan marrone struktura, černá matná, světle šedá matná, dub evoke
- jilm, ořech americký, eben, dub polský 3D, dub grand



SOLTE 1

SOLTE 2

SOLTE 3

### SOLTE

V standardním provedení skla: MAT DRE, decormat hnědý, decormat grafit a čiré sklo

#### Příplatky:

- » Ventilační objímky plastové
- » křídla „90° a „100°
- » ventilační výřez
- » dvoukřídle dveře

\*\* dekor dostupný do vyprodání zásob

\*\*\* pouze vodorovne provedení dekoru

**POZOR:** křídlo polodrážkové - rovná hrana

#### Křídlo polodrážkové

- » rovná hrana
- » 3 panty stříbrné
- » zadlabací zámek pro obyčejný klíč, WC, vložkový FAB nebo ekonomický

## **R CELL** VERSO polodrážkové

- bílá matná, borovice bílá



VERSO 0

VERSO 1

VERSO 2

VERSO 3

VERSO 4

skla v standardním provedení: MAT DRE, decormat hnědý, decormat grafit a čiré sklo

#### Příplatky:

- » Ventilační objímky plastové
- » křídla „90° a „100°
- » ventilační výřez
- » dvoukřídle dveře

#### Křídlo polodrážkové

- » rovná hrana
- » 3 panty stříbrné
- » zadlabací zámek pro obyčejný klíč, WC, vložkový FAB nebo ekonomický

## **R CELL R 3D** FOSCA polodrážkové

- bílá, bílá matná, borovice bílá, jilm sibiřský, dub pískový, bělený dub rýhovaný, dub zlatý rýhovaný, ořech tmavý rýhovaný, dub šedý rýhovaný \*\*\*, jilm tabac, jilm antracit, tmavé wenge, dub vintage, ořech karamelový, šedá struktura, černá struktura, kaštan marrone struktura, černá matná, světle šedá matná, dub evoke
- jilm, ořech americký, eben, dub polský 3D, dub grand

FOSCA 0  
(5 skel)FOSCA 1  
(3 skla, 2 vyplne  
HDF)FOSCA 2  
(1 sklo, 4 vyplne  
HDF)FOSCA 3  
(5 vyplni HDF)FOSCA 4  
(3 skla, 2 vyplne  
HDF)FOSCA 5  
(1 sklo, 4 vyplne  
HDF)FOSCA 6  
(5 vyplni HDF)

FOSCA 4-6  
(výplň HDF  
tloušťka 4mm v  
barvě křídla)

FOSCA 1-3  
(výplň HDF  
potažená  
stříbrným  
laminem)

### FOSCA

V standardním provedení skla: MAT DRE, decormat hnědý, decormat grafit a čiré sklo

#### Příplatky:

- » Ventilační objímky plastové
- » křídla „90° a „100°

- » ventilační výřez
- » dvoukřídle dveře
- \*\* dekor dostupný do vyprodání zásob
- \*\*\* pouze vodorovne provedení dekoru
- POZOR:** křídlo polodrážkové - rovná hrana

#### Křídlo polodrážkové

- » rovná hrana
- » 3 panty stříbrné
- » zadlabací zámek pro obyčejný klíč, WC, vložkový FAB nebo ekonomický

## AURI polodrážkové a bezpolodrážkové

- bílá, bílá matná, borovice bílá, jilm sibiřský, dub pískový, bělený dub rýhovaný, dub zlatý rýhovaný, ořech tmavý rýhovaný, dub šedý rýhovaný \*\*\*, jilm tabac, jilm antracit, tmavé wenge, dub vintage, ořech karamelový, šedá struktura, černá struktura, kaštan marrone struktura, černá matná, světle šedá matná, dub evoke
- světle šedá matná, tmavě olivová matná, tmavě modrá matná
- jilm, ořech americký, eben, dub polský 3D, dub grand



AURI 0

AURI 1

AURI 2

AURI 3

AURI 4

AURI 5

AURI 6  
1 sklo 4 ks výplň  
v barvě křídlaAURI 7  
výplň v barvě křídlaAURI 8  
2 skla, 3 výplň  
v barvě křídla

sklo v standardním provedení: MAT DRE, decormat hnědý  
decormat grafit a čiré sklo

### Příplatky:

Ventilační objímky plastové

křídla „90“ a „100“

ventilační výřez

dvoukřídle dveře

\*\* dekor dostupný do vyprodání zásob

\*\*\* pouze vodorovne provedení dekoru

**POZOR:** křídlo polodrážkové - rovná hrana

### Křídlo polodrážkové

rovná hrana

3 panty stříbrné

zadlabací zámek s běžným klíčem, koupelnový zámek,

patentová vložka nebo úsporný zámek

### Křídlo bezpolodrážkové

bezpolodrážková hrana

hniezda pro zapuštěné 2 panty Estetic 80 ( panty

namontované jsou v zárubně)

magnetický zámek pro obyčejný klíč, WC, vložkový FAB,

nebo ekonomický

**POZOR** třetí pant Estetic 80 ke dveřím bezpolodrážkovým

(maloobchodní příplatek je dopočítán k ceně zárubni)

## ELSA polodrážkové

- bílá matná, borovice bílá, jilm antracit, wenge tmavé, dub wintage
- dub polský 3D



ELSA A0

ELSA A1

ELSA A2

ELSA A3

ELSA A4



ELSA B5

ELSA B6

ELSA B7

ELSA 0

skla v standardním provedení: MAT DRE, decormat  
hnědý, decormat grafit a čiré sklo

### Příplatky:

» Ventilační objímky plastové

» křídla „90“ a „100“

» ventilační výřez

» dvoukřídle dveře

### Křídlo polodrážkové

» rovná hrana

» 3 panty stříbrné

» zadlabací zámek pro obyčejný klíč, WC, vložkový

FAB nebo ekonomický

\*\* dekor dostupný do vyprodání zásob

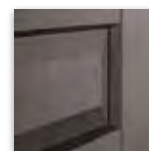

výplň ELSA B



výplň ELSA A

### KLÍKA WEGA SE ŠTÍTEM

(pouze pro falcová a bezfalcová otvíravá křídla  
kolekce NESTOR a ELSA s dýhou DRE-Cell a 3D folií)  
barva povrchové úpravy černá matná

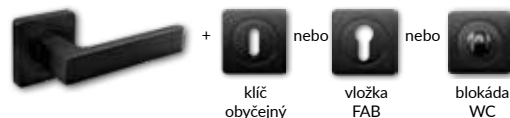
klíč  
obyčejnývložka  
FABblokáda  
WC

## **R 3D** PREMIUM polodrážková bezpolodrážková

- bílá, bílá matná, borovice bílá, jilm sibiřský, dub pískový, bělený dub rýhovaný, dub zlatý rýhovaný, ořech tmavý rýhovaný, dub šedý rýhovaný \*\*\*, jilm tabac, jilm antracit, tmavé wenge, dub vintage, ořech karamelový, šedá struktura, černá struktura, kaštan marrone struktura, černá matná, světle šedá matná, dub evoke
- jilm, ořech americký, eben, dub polský 3D, dub grand



skla v standardním provedení: MAT DRE, decormat hnědý, decormat grafit a čiré sklo

### Příplatky:

- » větrací průchodky plastové
- » křídla „90“ a „100“
- » ventilační výřez
- » dvoukřídlé dveře

\*\* dekor dostupný do vyprodání zásob

\*\*\* pouze vodorovne provedení dekoru

**POZOR:** křídlo polodrážkové - rovná hrana

### Křídlo polodrážkové

- » rovná hrana
- » 3 panty stříbrné
- » zadlabací zámek pro obyčejný klíč, WC, vložkový FAB nebo ekonomický

### Křídlo bezpolodrážkové

- » bezpolodrážková hrana
- » hniezda pro zapuštěné 2 panty Estetic 80 (panty

namontované jsou v zárubně)

- » magnetický zámek pro obyčejný klíč, WC, vložkový FAB, nebo ekonomický
- POZOR** třetí pant Estetic 80 ke dveřím bezpolodrážkovým (malobchodní příplatek je dopočítány k ceně zárubně)

## **R** PIANO polodrážkové

- bílá, bílá matná, borovice bílá, jilm sibiřský, dub pískový, bělený dub rýhovaný \*, dub zlatý rýhovaný, ořech tmavý rýhovaný, dub šedý rýhovaný \*\*\*, jilm tabac, jilm antracit, tmavé wenge, dub vintage, ořech karamelový, šedá struktura, černá struktura, kaštan marrone struktura, černá matná, světle šedá matná, dub evoke
- jilm, ořech americký, eben, dub polský 3D, dub grand



## **R 3D** PIANO polodrážkové

- jilm, ořech americký, eben, dub polský 3D, dub grand



skla v standardním provedení: MAT DRE, decormat hnědý, decormat grafit a čiré sklo

### Příplatky:

- » Ventilační objímky plastové
- » křídla „90“ a „100“
- » ventilační výřez
- » dvoukřídlé dveře
- \*\* dekor dostupný do vyprodání zásob
- \*\*\* pouze vodorovne provedení dekoru

**POZOR:** křídlo polodrážkové - rovná hrana

### Křídlo polodrážkové

- » rovná hrana
- » 3 panty stříbrné
- » zadlabací zámek pro obyčejný klíč, WC, vložkový FAB nebo ekonomický

## SCALA polodrážkové

■ bílá, bílá matná, borovice bílá, jilm sibiřský, dub pískový, bělený dub rýhovaný, dub zlatý rýhovaný, ořech tmavý rýhovaný, dub šedý rýhovaný \*\*\*, jilm tabac, jilm antracit, tmavé wenge, dub vintage, ořech karamelový, šedá struktura, černá struktura, kaštan marrone struktura, černá matná, světle šedá matná, dub evoke  
 ■ jilm, ořech americký, eben, dub polský 3D, dub grand



SCALA A0



SCALA A1



SCALA A2



SCALA A3



SCALA A4



SCALA B5



SCALA B6



SCALA B7



SCALA 0

skla v standardním provedení: MAT DRE, decormat hnědý, decormat grafit a čiré sklo

### Příplatky:

- » Ventilační objímky plastové
- » křídla „90°“ a „100°“
- » ventilační výřez
- » dvoukřídle dveře
- \*\* dekor dostupný do vyprodání zásob
- \*\*\* pouze vodorovne provedení dekoru

**POZOR:** křídlo polodrážkové - rovná hrana

### Křídlo polodrážkové

- » rovná hrana
- » 3 panty stříbrné
- » zadlabací zámek pro obyčejný klíč, WC, vložkový FAB nebo ekonomický

výplň rovná  
SKALA A



výplň vypouklá  
SCALA B



### KLIKA ARCTUS SE ŠTÍTEM

(pouze pro falcovú a bezfalcovú otvírává křídla kolekce SCALA s dýhou DRE-Cell a 3D fólií) barva kliky a štítu saténový nikel

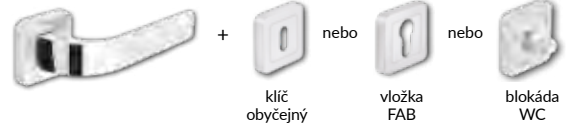

## REVA polodrážkové

■ bílá, bílá matná, borovice bílá, dub pískový, dub bělený rýhovaný, dub zlatý rýhovaný, ořech tmavý rýhovaný, dub šedý rýhovaný \*\*\*, jilm tabac, jilm antracit, tmavé wenge, dub vintage, ořech karamelový, šedá struktura, černá struktura, kaštan marrone struktura, černá matná, dub evoke

■ světle šedá matná, tmavě olivová matná, tmavě modrá matná

■ jilm, ořech americký, eben, dub polský 3D, dub grand



REVA 1



REVA 2



REVA 3



REVA 4



REVA 5



REVA 6



REVA 7

V standardním provedení skla: MAT DRE, decormat hnědý, decormat grafit a čiré sklo

### Příplatky:

- » Ventilační objímky plastové
- » křídla „90°“ a „100°“
- » ventilační výřez
- » dvoukřídle dveře

\*\* dekor dostupný do vyprodání zásob

\*\*\* pouze vodorovne provedení dekoru

**POZOR:** křídlo polodrážkové - rovná hrana

### Křídlo polodrážkové

- » rovná hrana
- » 3 panty stříbrné
- » zadlabací zámek pro obyčejný klíč, WC, vložkový FAB nebo ekonomický

## ESTRA falcové a bezfalcové

- bílá matná, světle šedá matná, černá matná, tmavě olivová matná, tmavě modrá matná
- jilm, ořech americký, eben, dub polský 3D, dub grand



- Příplatky**
- » Ventilační objímky plastové
  - » křídla „90“ a „100“
  - » ventilační výřez
  - » dvoukřídle dveře
  - » cena křídla x2

- FALCOVÉ KŘÍDLO v dre-cell a 3D**
- » rovná hrana
  - » 3 stříbrné panty šroubovací
  - » zámek magnetický na běžný klíč, koupelňový zámek, patentní vložka nebo úsporný zámek



Estra 10 dveří ve variantě „Obverse“

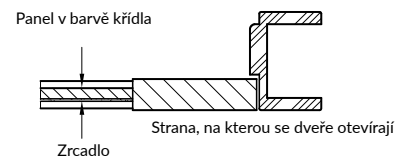

Estra 10 dveří ve variantě „Reverse“

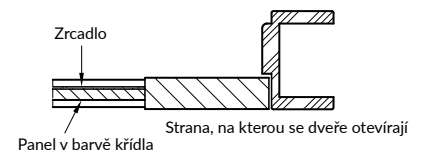

## VETRO D polodrážková a bezpolodrážková (pouze bílá matná)

- bílá, bílá matná, borovice bílá, jilm sibiřský, dub pískový, bělený dub rýhovaný, dub zlatý rýhovaný, ořech tmavý rýhovaný, dub šedý rýhovaný \*\*\*, jilm tabac, jilm antracit, tmavé wenge,
- dub vintage, ořech karamelový, šedá struktura, černá struktura, kaštan marrone struktura, černá matná, světle šedá matná, dub evoke
- jilm, ořech americký, eben, dub polský 3D, dub grand



VETRO D1 čiré sklo      VETRO D1 sklo decormat  
 VETRO D1 sklo decormat hnědý      VETRO D1 sklo decormat grafit

Skla z kolekce VETRO D mají svůj rub a líc (důležité při umístění vedle sebe dveří, které se otvírají na opačnou stranu).

\*\*\* pouze ve vodorovném provedení dekoru

**POZOR:** není možnost zkrácení křídel.

Kolekce VETRO D je vyrábí jako posuvné

\*\* dekor dostupný do vyprodání zásob

\*\*\* pouze vodorovně provedení dekoru

**POZOR:** dveře polodrážkové - hrana R5.

jednokřídle dveře „70“- „100“

**POZOR:** V dekoru bílá matná lze vzorbid dveře jako bezpolodrážkové.



**VETRO A a B polodrážková bezpolodrážková (ipouze bílá matná)**

■ bílá, bílá matná, borovice bílá, jilm sibiřský, dub pískový, bělený dub rýhovaný, dub zlatý rýhovaný, ořech tmavý rýhovaný, dub šedý rýhovaný \*\*\*, jilm tabac, jilm antracit, tmavé wenge, dub vintage, ořech karamelový, šedá struktura, černá struktura, kaštan marrone struktura, černá matná, světle šedá matná, dub evoke

■ jilm, ořech americký, eben, dub polský 3D, dub grand

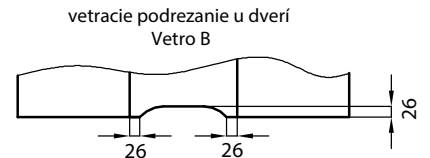
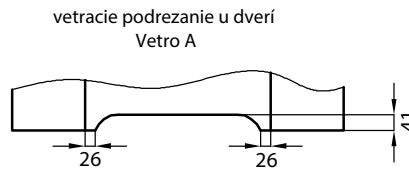

VETRO A - „80“-„100“ splňuje ventilační požadavky

**VETRO A a B polodrážková bezpolodrážková (pouze bílá matná)**

■ bílá, bílá matná, borovice bílá, jilm sibiřský, dub pískový, bělený dub rýhovaný, dub zlatý rýhovaný, ořech tmavý rýhovaný, dub šedý rýhovaný \*\*\*, jilm tabac, jilm antracit, tmavé wenge, dub vintage, ořech karamelový, šedá struktura, černá struktura, kaštan marrone struktura, černá matná, světle šedá matná, dub evoke

■ jilm, ořech americký, eben, dub polský 3D, dub grand

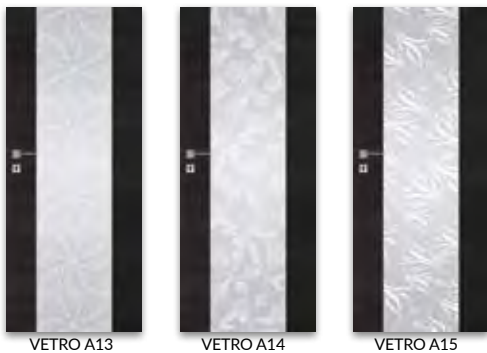

Ve standardním provedení sklo: vzor 1-5 a 10-11.  
 Skla z kolekce VETRO mají svůj rub a líc (důležité při umístění vedle sebe dveří, které se otevírají na opačnou stranu).  
 \*\* dekor dostupný do vyprodání zásob  
 \*\*\* pouze vodorovne provedení dekoru

**POZOR:** dveře polodrážkové - hrana R5. jednokřídlé dveře „70“-„100“

**POZOR:** V dekoru bílá matná lze vzorbit dveře jako bezpolodrážkové.

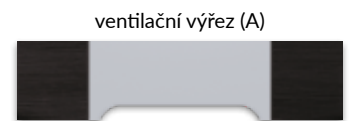

## **R** **Torino** polodrážkové

■ bílé, bělený dub craft



**TORINO 1**  
(4 barevné panely ke  
křídlu)

**TORINO 2**  
(2 panely v barvě listu)  
2 skla nebo panely  
černě lakované)

**TORINO 3**  
(4 skla nebo panely  
černě lakované)

**TORINO 4**  
(1 panel v barvě listu)  
3 skla nebo panely  
černě lakované)

### VE STANDARDU

- » „MAT DRE sklo gr. 4 mm nebo 4 mm HDF plochá deska černě lakovaná lesk
- MOŽNOSTI BEZ PŘÍPLATKU
- » větrací průchodky plastové T2
- KŘÍDLO POLODRÁŽKOVÉ
- » rovná hrana
- » 3 panty stříbrné
- » běžný zámek na klíč, zámek v koupelně, patentní vložka nebo zámek úspory
- » okraj v barvě křídla
- » pro křídla v bílém a dubovém dýhovaném rámu s řemeslným dekorem jsou k dispozici s fólií Finish v cenové skupině R-FINISH u dekorů křidel

## **R** **NESTOR** polodrážkové

■ křídlo malováno akrylovým UV lakem: bílé, ecru, latte, popelavé



**NESTOR 1**

**NESTOR 2**

**NESTOR 3**

**NESTOR 4**

**NESTOR 5**



**NESTOR 6**

**NESTOR 10**

**NESTOR 11**

**NESTOR 12**

### Příplatky:

- » Ventilační objímky plastové
- » křídlo „90“ a „100“
- » ventilační výřez
- » dvoukřídle dveře

**Křídlo polodrážkové**

- » rovná hrana
- » 3 panty stříbrné
- » zadlabací zámek pro obyčejný klíč, WC, vložkový FAB nebo ekonomický

## BERGE polodrážkové

■ křídlo malováno akrylovým UV lakem: bílé, ecru, latte, popelavé



BERGE 1

BERGE 2

BERGE 3

BERGE 4

BERGE 5

BERGE 6

BERGE 7

Příplatky:

- » Ventilační objímky plastové
- » křídlo „90“ a „100“
- » ventilační výřez
- » dvoukřídle dveře

- » rovná hrana
- » 3 panty stříbrné
- » zadlabací zámek pro obyčejný klíč, WC, vložkový FAB nebo ekonomický

Křídlo polodrážkové

## VETRO E bezpolodrážkové

■ křídlo lakované UV akrylovým lakem, kalené sklo DECORMAT 8mm nebo sklo kalené černé 8 mm  
bílý, slonová kost, latte, šedá

VETRO E  
bílý, černé skloVETRO E  
slonová kost,  
černé skloVETRO E  
latte, DECORMAT skloVETRO E  
šedá, DECORMAT  
sklo

**Křídlo bezpolodrážkové**

rovná hrana  
hniezda pro zapuštěné 2 panty Estetic 80 (panty namontované jsou v zárubně)  
magnetický zámek pro obyčejný klíč, WC, vložkový FAB, nebo ekonomický

POZNÁMKA: Není možné zkrátit křídla.  
není možné udělat ventilační výřez.  
VETRO E - nesplňuje ventilační požadavky.

1. Pro zajištění vysoké kvality povrchové úpravy našich výrobků, jsou před lakováním křídla i zárubně polepeny vrstvou materiálu tvořící jednotlivý podklad.

**Příplatky:**

» ventilační výřez  
POZOR: třetí pant Estetic 80 pro dveře bezpolodrážky (příplatek se připočítava k ceně zárubně)

## **R** **EVEN** polodrážková bezpolodrážkové

■ křídlo stříkané akrylovým UV lakem  
 bílý, slonová kost, latte, šedá



skla v standardním provedení: MAT DRE, decormat hnědý, decormat grafit a čiré sklo

### Příplatky:

- » Ventilační objímky plastové
- » křídla „90“ a „100“
- » ventilační výřez
- » dvoukřídle dveře

**POZOR:** křídlo polodrážkové rovná hrana

### Křídlo polodrážkové

- » rovná hrana
- » 3 panty stříbrné
- » zadlabací zámek pro obyčejný klíč, WC, vložkový FAB nebo ekonomický

### Křídlo bezpolodrážkové

- » bezpolodrážková hrana
  - » hniezda pro zapuštěné 2 panty Estetic 80 (panty namontované jsou v zárubně)
  - » magnetický zámek pro obyčejný klíč, WC, vložkový FAB, nebo ekonomický
- POZOR** třetí pant Estetic 80 ke dveřím bezpolodrážkovým (malobchodní příplatek je dopočítány k ceně zárubni)

## **P** **FARGO** polodrážkové, bezpolodrážkové a reverzní hrana

■ křídlo stříkané akrylovým UV lakem  
 bílý, slonová kost, latte, šedá

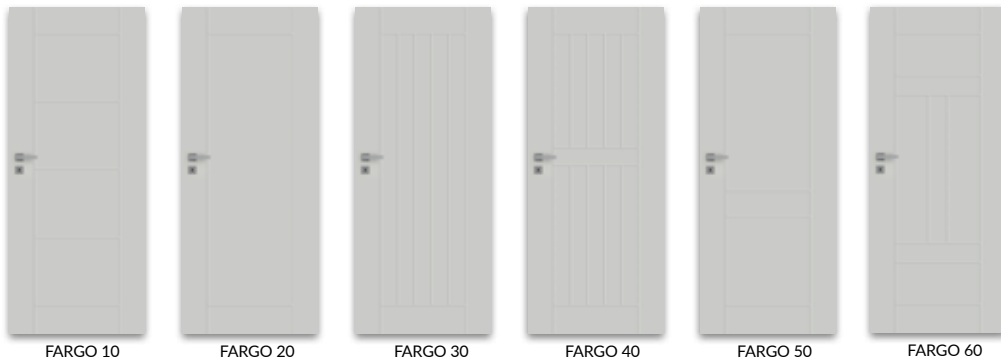

V standardním provedení skla: kúra bílá, činčila a žaluzie

### Příplatky:

- » výplň:
- » dutinkova dřevotřísková
- » křídla „90“ a „100“
- » ventilační výřez
- » ventilační mřížka plastová
- » ventilační mřížka hliníková
- » dvoukřídle dveře
- » reverzní křídla

**POZOR:** křídlo polodrážkové - hrana rovná .

### Křídlo polodrážkové

- » rovná hrana
- » 3 stříbrné panty šroubovací
- » zadlabací zámek pro obyčejný klíč, WC, vložkový FAB nebo ekonomický

### Křídlo bezpolodrážkové

- » rovná hrana
- » hniezda pro zapuštěné 2 panty Estetic 80 (panty namontované jsou v zárubně)
- » magnetický zámek pro obyčejný klíč, WC, vložkový FAB, nebo ekonomický

**POZOR** třetí pant Estetic 80 ke dveřím bezpolodrážkovým (malobchodní příplatek je dopočítány k ceně zárubni)

## **BINITO** polodrážkové, bezpolodrážkové a reverzní hrana

» křídlo stříkané akrylovým UV lakem  
 bílý, slonová kost, latte, šedá

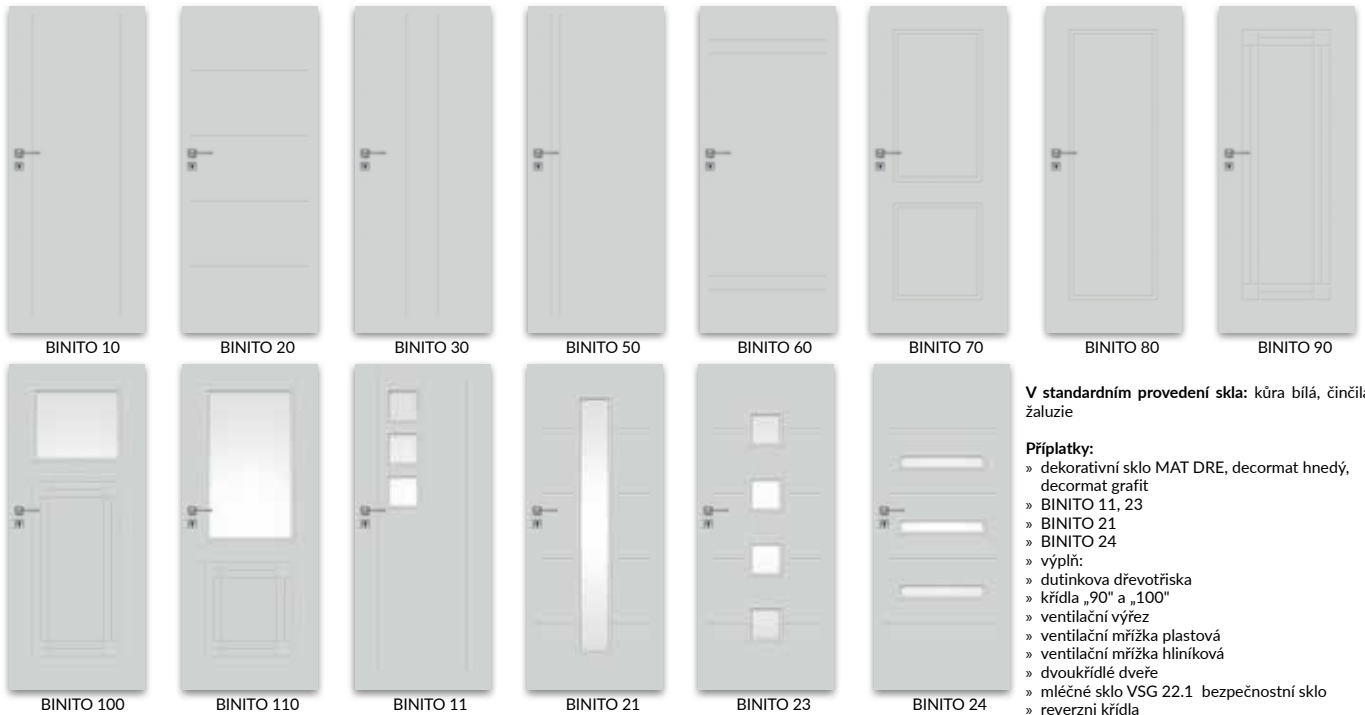

**V standardním provedení skla:** kůra bílá, činčila a žaluzie

**Příplatky:**

- » dekorativní sklo MAT DRE, decormat hnědý, decormat grafit
- » BINITO 11, 23
- » BINITO 21
- » BINITO 24
- » výplň:
- » dutinková dřevotřísková
- » křídla „90“ a „100“
- » ventilační výřez
- » ventilační mřížka plastová
- » ventilační mřížka hliníková
- » dvoukřídle dveře
- » mléčné sklo VSG 22.1 bezpečnostní sklo
- » reverzní křídla

**POZOR:** křídlo polodrážkové - hrana rovná .

**Křídlo polodrážkové**

- » rovná hrana, zasklívací lišta rovná
- » 3 stříbrné panty šroubovací
- » zadlabací zámek pro obyčejný klíč, WC, vložkový FAB nebo ekonomický

**Křídlo bezpolodrážkové**

- » rovná hrana, zasklívací lišta rovná
- » hniezda pro zapuštěné 2 panty Estetic 80 ( panty namontované jsou v zárubně)
- » magnetický zámek pro obyčejný klíč, WC, vložkový FAB, nebo ekonomický

**POZOR** třetí pant Estetic 80 ke dveřím

bezpolodrážkovým (maloobchodní příplatek je dopočítány k ceně zárubně)

## **UNI** polodrážkové, bezpolodrážkové a reverzní hrana

» křídlo stříkané akrylovým UV lakem  
 bílý, slonová kost, latte, šedá



**V standardním provedení skla:** kůra bílá, činčila a žaluzie

**Příplatky:**

- » dekorativní sklo MAT DRE, decormat hnědý, decormat grafit
- » (se týká křídla BULAJ MDF)
- » výplň: dutinková dřevotřísková
- » křídla „90“ a „100“
- » ventilační výřez
- » ventilační mřížka plastová
- » ventilační mřížka hliníková
- » dvoukřídle dveře
- » mléčné sklo VSG 22.1 bezpečnostní sklo
- » reverzní křídla

Je také možné objednat samostatně ocelové kulaté okénko v černé nebo ocelové barvě.

**POZOR:** křídlo polodrážkové - hrana rovná .

**Křídlo polodrážkové**

- » rovná hrana, zasklívací lišta rovná
- » 3 stříbrné panty šroubovací
- » zadlabací zámek pro obyčejný klíč, WC, vložkový FAB nebo ekonomický

**Křídlo bezpolodrážkové**

- » rovná hrana, zasklívací lišta rovná
- » hniezda pro zapuštěné 2 panty Estetic 80 ( panty namontované jsou v zárubně)
- » magnetický zámek pro obyčejný klíč, WC, vložkový FAB, nebo ekonomický

**POZOR:** třetí pant Estetic 80 pro dveře bezpolodrážky ( příplatek se připočítava k ceně zárubně)

## NOVA polodrážkové a bezpolodrážkové

- měď antická, beton oxide
- dub halifax šedý, dub halifax přírodní, dub halifax tabac
- jilm bílý, jilm přírodní, jilm tmavý



Standardně sklo: MAT DRE 4 mm

**Příplatky:**

- » výplň: dutinková dřevotříska
- » Bezfalcové křídlo otevírané
- » křídla „90“ a „100“
- » ventilační výřez
- » ventilační mřížka plastová
- » ventilační mřížka hliníková
- » mléčné sklo VSG 22.1 bezpečnostní sklo

Je také možné objednat samostatné ocelové kulaté okénko v černé nebo ocelové barvě.  
**POZOR:** křídlo polodrážkové - hrana rovná.

**Křídlo polodrážkové**

- » rovná hrana, zasklívací lišta rovná
- » 2 šroubovací závěsy stříbrné barvy
- » zadlabací zámeček pro obyčejný klíč, WC, vložkový FAB nebo ekonomický

**Křídlo bezpolodrážkové**

- » bezpolodrážková hrana
  - » hnízda pro zapuštěné 2 panty Estetic 80 (panty namontované jsou v zárubně)
  - » magnetický zámeček pro obyčejný klíč, WC, vložkový FAB, nebo ekonomický
- POZOR:** třetí pant Estetic 80 pro dveře bezpolodrážky (příplatek se připočítava k ceně zárubně)

## CLARO bezfalcové

- bílý, černý



Standardně sklo: MAT DRE 4 mm

**Příplatky:**

- » "100" křídla
- » ventilační výřez
- » ventilační mřížka hliníková

Je také možné objednat samostatné ocelové kulaté okénko v černé nebo ocelové barvě.

**bezpolodrážkové křídlo otočné**

- » hrana bez falcu, černé nebo bílé barvy,
  - » hnízda pro 2 zapuštěné závěsy Estetic 80, barva závěsů bílá nebo černá (závěsy jsou součástí zárubně)
  - » zámeček magnetický na běžný klíč, koupelnový zámeček, patentní vložka nebo úsporný zámeček bílé nebo černé barvy
- POZOR:** třetí pant Estetic 80 pro dveře bezpolodrážky ( příplatek se připočítava k

ceně zárubně)

## LUX bezfalcové

- dub pavio, dub viking, dub vesnický, ořech cannero, břiza, wenge, uranus



Standardně sklo: MAT DRE 4 mm

**Příplatky:**

- » "100" křídla
- » ventilační výřez
- » ventilační mřížka hliníková

**Křídlo bezpolodrážkové**

- » černá hrana bez falcu,
  - » hnízda pro 2 zapuštěné závěsy Estetic 80, barva závěsů černá (závěsy jsou součástí zárubně)
  - » zámeček magnetický na běžný klíč, koupelnový zámeček, patentní vložka nebo úsporný zámeček černé barvy
- POZOR:** třetí pant Estetic 80 pro dveře

bezpolodrážky ( příplatek se připočítava k ceně zárubně)

## WOOD bezfalcové

■ dub světlý, dub klasický, dub tmavý



W1

W2

W3

W4

### V STANDARDU

- » plocha křídla pokryta podkladovým materiálem, potištěna vzorem a přelakována
- » matný lak
- » rámy z MDF desky
- » voštinová výplň
- » sklo MAT DRE tl. 4 m

### Křídlo bezpodrážkové

- » bezfalcová hrana v barvě křídla
- » hnízda pro 2 zapuštěné závěsy Estetic 80, barva závěsů ocelová (závěsy jsou součástí zárubně)
- » zámek magnetický na běžný klíč, koupelnový zámek, patentní vložka nebo úsporný zámek ocelové barvy

### Příplatky:

- » "100" křídla

- » výplň: dutinková dřevotříska
- » ventilační výřez
- » POZOR: třetí pant Estetic 80 pro dveře bezpodrážky ( příplatek se připočítava k ceně zárubně)
- » ventilační mřížka hliníková

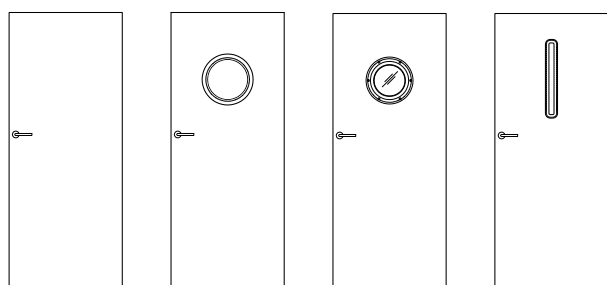

M1

M2

M3

M4

### Možnosti modelu na výběr s možností použití grafických vzorů W1 - W4:

- M1 - plně křídlo, bez zasklení
- M2 - okénko MDF, v černé matné fólii
- M3 - okénko kovové, v černé nebo ocelové barvě (matné nebo průhledné sklo)
- M4 - rám MDF, v černé matné fólii

## GRAFI bezfalcové

■ bílý, černý

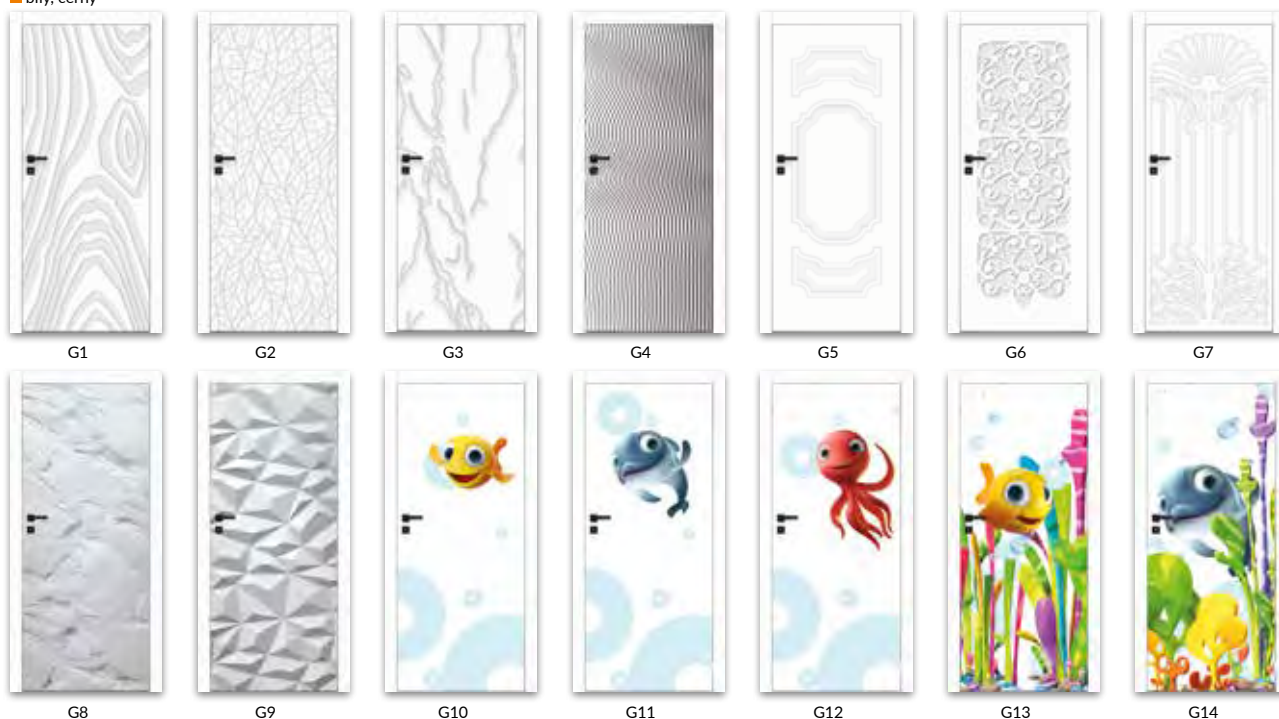

G1

G2

G3

G4

G5

G6

G7

G8

G9

G10

G11

G12

G13

G14



Standardně sklo: MAT DRE 4 mm

**Příplatky:**

- » "100" křídla
- » ventilační výřez
- » ventilační mřížka hliníková

Je také možné objednat samostatné ocelové kulaté okénko v černé nebo ocelové barvě.

**bezpoldrážkové křídlo otočné**

- » hrana bez falcu, černé nebo bílé barvy,
- » hnízda pro 2 zapuštěné závěsy Estetic 80, barva závěsů bílá nebo černá (závěsy jsou součástí zárubně)
- » zámek magnetický na běžný klíč, koupelňový zámek, patentní vložka nebo úsporný zámek bílé nebo černé barvy

POZOR: třetí pant Estetic 80 pro dveře bezpoldrážky ( příplatek se připočítava k ceně zárubně)

Na výběr jsou různé modelové varianty s možností použití grafických vzorů G1-G25

M1 - plně křídlo, bez zasklení

M2 - okénko MDF, v černé matné fólii

M3 - Okénko ocelové, v černé nebo ocelové barvě (matné nebo průhledné sklo)

M4 - rám MDF, v černé matné fólii

## Škálování vzorů grafik G1 - G25 v šířkách dveřních křídel

Šířka křídla „60“

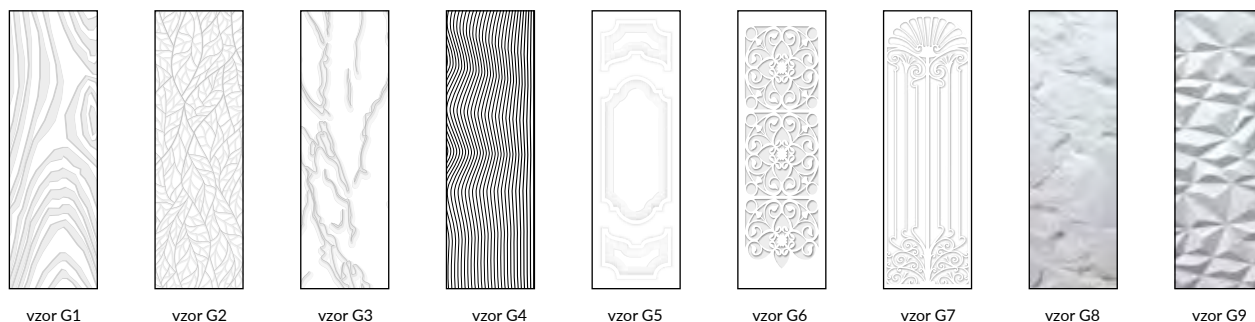



Škálování vzorů grafik G1 - G25 v šířkách dveřních křídel

Šířka křídla „60”



vzor G10



vzor G11



vzor G12



vzor G13



vzor G14



vzor G15



vzor G16



vzor G17



vzor G18



vzor G19



vzor G20



vzor G21



vzor G22



vzor G23



vzor G24



vzor G25

Šířka křídla „70”



vzor G1



vzor G2

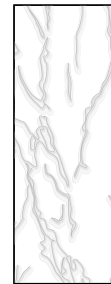

vzor G3

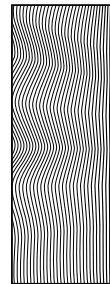

vzor G4

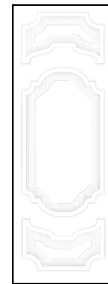

vzor G5



vzor G6

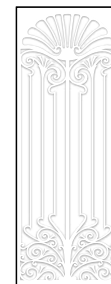

vzor G7



vzor G8



vzor G9



vzor G10



vzor G11



vzor G12



vzor G13



vzor G14



vzor G15



vzor G16



vzor G17



vzor G18



vzor G19



vzor G20



vzor G21



vzor G22



vzor G23



vzor G24



vzor G25

### Šířka křídla „90”



### Šířka křídla „100”

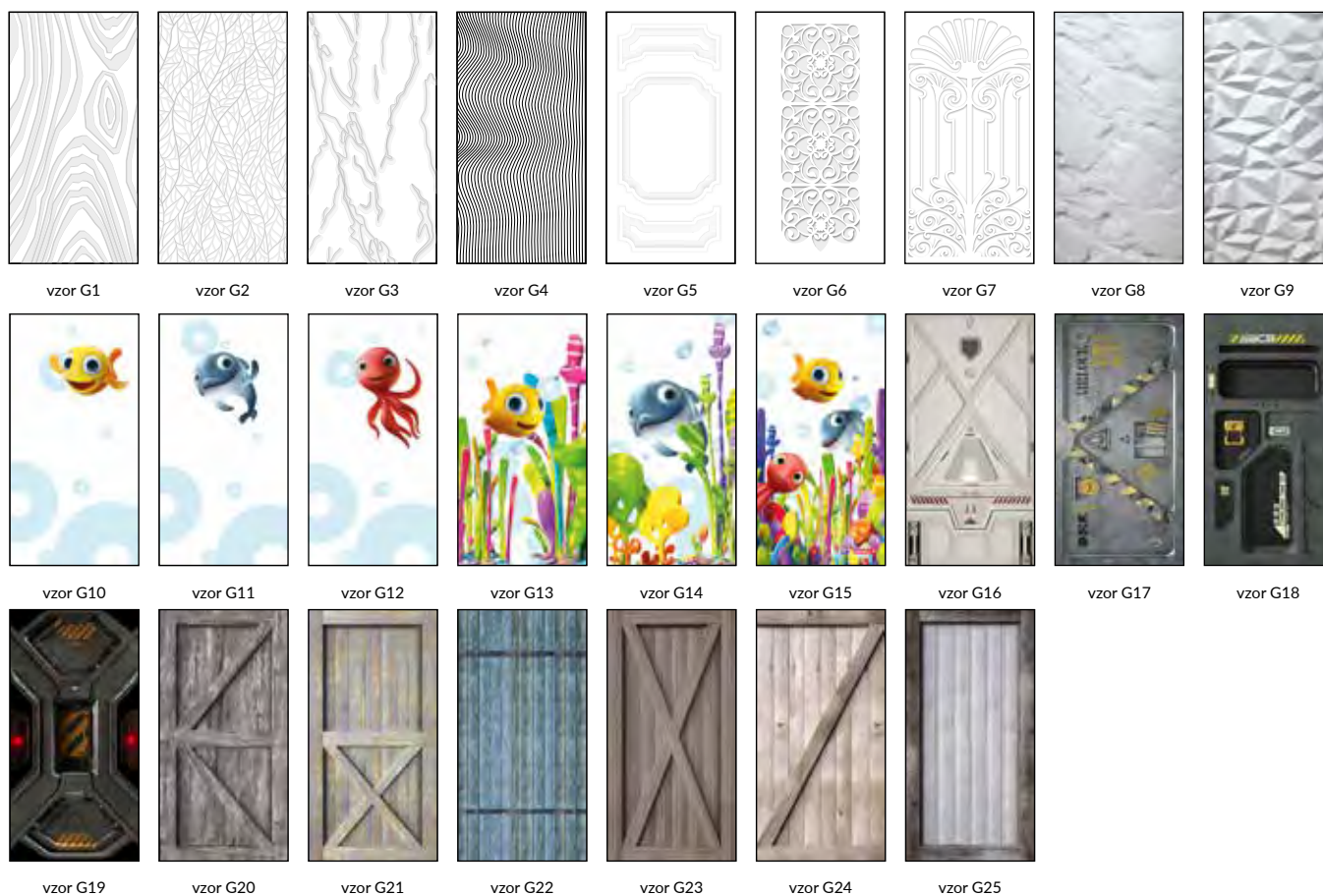

**GALERIA ALU** polodrážkové a bezpolodrážkové

- bílá matná, borovice bílá, jilm sibiřský, stříbrná, dub pískový, bělený dub rýhovaný, dub zlatý rýhovaný, ořech tmavý rýhovaný, dub šedý rýhovaný \*\*\*, jilm tabac, jilm antracit, tmavé wenge, dub vintage, ořech karamelový, šedá struktura, černá struktura, dub toffi \*\*\*, kaštan marrone struktura, světle šedá matná, dub evoke
- jilm, ořech americký, eben, dub polský 3D, dub grand
- bílá, tmavě šedá, beton 2, dub šedý, dub welský, akát, ořech celini, ořech, medový dub, kaštan, ořech pálený, popelavá

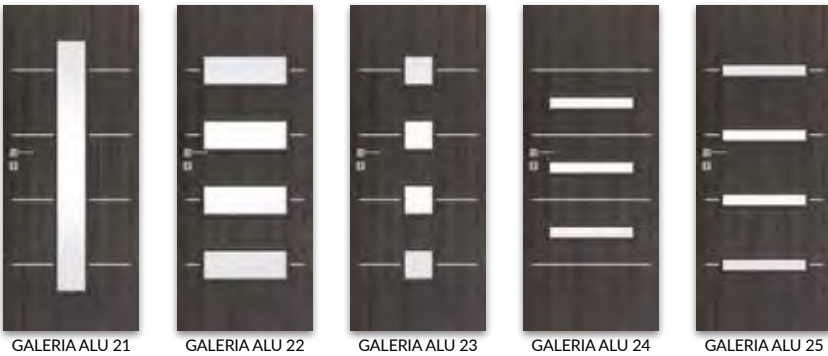

V standardním provedení: kůra bílá, žaluzie nebo čincila  
**Příplatky:**  
 dekorativní sklo MAT DRE, decormat hnědý, decormat grafit (se týká křídla)  
 decormat grafit (se týká křídla)  
 » GALERIA ALU 11-13, 21-25  
 » výplň: dutinková dřevotřísková  
 » křídla „90“ a „100“  
 » ventilační výřez  
 » dvoukřídlové dveře  
 » mléčné sklo VSG 22.1 bezpečnostní sklo  
 \*\* dekor dostupný do vyprodání zásob  
 \*\*\* pouze vodorovně provedení dekoru  
**POZOR:** křídlo polodrážkové - rovná hrana  
 Cpl laminát pouze u modelů GALERIA ALU 10, 20, 30, 50, 60  
**Křídlo polodrážkové**  
 » rovná hrana, zasklívací lišta rovná  
 » 3 stříbrné panty šroubovací  
 » zadlabací zámek pro obyčejný klíč, WC, vložkový FAB nebo ekonomický  
**Křídlo bezpolodrážkové**  
 » rovná hrana, zasklívací lišta rovná  
 » hniezda pro zapuštěné 2 panty Estetic 80 (panty namontované jsou v zarubně)  
 » magnetický zámek pro obyčejný klíč, WC, vložkový FAB, nebo ekonomický  
**POZOR:** třetí pant Estetic 80 pro dveře bezpolodrážky (příplatek se připočítava k ceně zárubně)

**MODERN** polodrážkové a bezpolodrážkové

- bílá matná, borovice bílá, jilm sibiřský, stříbrná, dub pískový, bělený dub rýhovaný, dub zlatý rýhovaný, ořech tmavý rýhovaný, dub šedý rýhovaný \*\*\*, jilm tabac, jilm antracit, tmavé wenge, dub vintage, ořech karamelový, šedá struktura, černá struktura, dub toffi \*\*\*, kaštan marrone struktura, světle šedá matná, dub evoke
- jilm, ořech americký, eben, dub polský 3D, dub grand



V standardním provedení: kůra bílá, žaluzie nebo čincila  
**Příplatky:**  
 dekorativní sklo MAT DRE, decormat hnědý, decormat grafit (se týká křídla)  
 » MODERN 20  
 » MODERN 30  
 » MODERN 40  
 » MODERN 50  
 » výplň: dutinková dřevotřísková  
 » křídla „90“ a „100“  
 » ventilační výřez  
 » dvoukřídlové dveře  
 » mléčné sklo VSG 22.1 bezpečnostní sklo  
 \*\* dekor dostupný do vyprodání zásob  
 \*\*\* pouze vodorovně provedení dekoru  
**POZOR:** křídlo polodrážkové - rovná hrana  
**Křídlo polodrážkové**  
 » rovná hrana, zasklívací lišta rovná  
 » 3 stříbrné panty šroubovací  
 » zadlabací zámek pro obyčejný klíč, WC, vložkový FAB nebo ekonomický  
**Křídlo bezpolodrážkové**  
 » rovná hrana, zasklívací lišta rovná  
 » hniezda pro zapuštěné 2 panty Estetic 80 (panty namontované jsou v zarubně)  
 » magnetický zámek pro obyčejný klíč, WC, vložkový FAB, nebo ekonomický  
**POZOR:** třetí pant Estetic 80 pro dveře bezpolodrážky (příplatek se připočítava k ceně zárubně)

## **P CELL P 3D** RIVIA polodrážkové

- ořech, bílá matná, bílá borovice, sibiřský jilm, stříbrná, pískový dub, bělený dub žebrovaný, zlatý dub žebrovaný, tmavý ořech žebrovaný, šedý dub žebrovaný, jilm tabac, jilm antracit, tmavá wenge, dub vintage, karamelový ořech, kaštan marrone struktura, světle šedá matná, dub evoke
- jilm, ořech americký, eben, dub polský 3D, dub grand



V standardním provedení: kůra bílá, žaluzie nebo činčila  
**Příplatky:**  
 dekorativní sklo MAT DRE, decormat hnědý, decormat grafit (se týká křídla)  
 » RIVIA 20, 30  
 » RIVIA 40, 50  
 » výplň: dutinková dřevotříska  
 » křídla „90“ a „100“  
 » ventilační výřez  
 » dvoukřídle dveře  
 » mléčné sklo VSG 22.1 bezpečnostní sklo  
 \*\* V modelu RIVIA 70 a 120 výplň ve zvolené barvě ma svíslou imitace dřeva s výjimkou barvy dub šedý letokruhy a dub toffi.  
 U ostatní modely mají styčné plochy vodorovné.  
**POZOR:** křídlo polodrážkové - jednoduchá hrana  
**POZOR:** Křídlo v provedení bílá matná s možností výběru dekoru středového pásu a hrany.  
 RIVIA 50 - BULAJ v provedení stříbrná fólie  
**Křídlo polodrážkové**  
 » rovná hrana  
 » 3 panty stříbrné  
 » zadlabací zámek pro obyčejný klíč, WC, vložkový FAB nebo ekonomický  
 \*\* dekor dostupný do vyprodání zásob

## **P CELL P 3D** KANON falcové a bezfalcové

- bílá matná, borovice bílá, jilm sibiřský, stříbrná, dub pískový, bělený dub rýhovaný, dub zlatý rýhovaný, ořech tmavý rýhovaný, dub šedý rýhovaný \*\*\*, jilm tabac, jilm antracit, tmavé wenge, dub vintage, ořech karamelový, šedá struktura, černá struktura, dub toffi \*\*\*, kaštan marrone struktura, světle šedá matná, dub evoke
- jilm, ořech americký, eben, dub polský 3D, dub grand



V standardním provedení: kůra bílá, žaluzie nebo činčila  
**Příplatky:**  
 dekorativní sklo MAT DRE, decormat hnědý, decormat grafit (se týká křídla)  
 » KANON 20  
 » KANON 30  
 » KANON 40  
 » výplň: dutinková dřevotříska  
 » křídla „90“ a „100“  
 » ventilační výřez  
 » dvoukřídle dveře  
 » mléčné sklo VSG 22.1 bezpečnostní sklo  
 \*\* dekor dostupný do vyprodání zásob  
 \*\*\* pouze vodorovne provedení dekoru  
**POZOR:** křídlo polodrážkové - rovná hrana  
**Křídlo polodrážkové**  
 » rovná hrana, zasklívací lišta rovná  
 » 3 stříbrné panty šroubovací  
 » zadlabací zámek pro obyčejný klíč, WC, vložkový FAB nebo ekonomický  
**Křídlo bezpolodrážkové**  
 » rovná hrana, zasklívací lišta rovná  
 » hniezda pro zapuštěné 2 panty Estetic 80 (panty namontované jsou v zarubně)  
 » magnetický zámek pro obyčejný klíč, WC, vložkový FAB, nebo ekonomický  
**POZOR:** třetí pant Estetic 80 pro dveře bezpolodrážky ( příplatek se připočítava k ceně zarubně)

**P CELL P 3D FINEAB polodrážkové**

- bílá matná, borovice bílá, jilm sibiřský, stříbrná, dub pískový, bělený dub rýhovaný, dub zlatý rýhovaný, ořech tmavý rýhovaný, dub šedý rýhovaný, jilm tabac, jilm antracit, tmavé wenge, dub vintage, ořech karamelový, šedá struktura, černá struktura, dub toffi, kaštan marrone struktura, světle šedá matná, dub evoke
- jilm, ořech americký, eben, dub polský 3D, dub grand



Skla v standardním provedení: kůra bílá, žaluzie, činčila

**Příplatky:**

dekorativní sklo MAT DRE, decormat hnědý, decormat grafit (se týká křídla)

- » FINEA 20, FINEA B 20
- » FINEA 30, 50, 60, FINEA B 30, 50, 60
- » křídla „90° a „100°
- » ventilační výřez

» mléčné sklo VSG 22.1 bezpečnostní sklo

\*\* dekor dostupný do vyprodání zásob

**POZOR:** křídlo polodrážkové - rovná hrana  
jednokřídle dveře „60° - „100°

**Křídlo polodrážkové**

- » rovná hrana, zasklívací lišta rovná
- » 3 stříbrné panty šroubovací
- » zadlabací zámek pro obyčejný klíč, WC, vložkový FAB nebo ekonomický

**P CELL P 3D ARTE polodrážkové a bezpolodrážkové**

- bílá matná, borovice bílá, jilm sibiřský, stříbrná, dub pískový, bělený dub rýhovaný, dub zlatý rýhovaný, ořech tmavý rýhovaný, dub šedý rýhovaný \*\*\*, jilm tabac, jilm antracit, tmavé wenge, dub vintage, ořech karamelový, šedá struktura, černá struktura, dub toffi \*\*\*, kaštan marrone struktura, světle šedá matná, dub evoke
- jilm, ořech americký, eben, dub polský 3D, dub grand



Skla v standardním provedení: kůra bílá, žaluzie, činčila

**Příplatky:**

dekorativní sklo MAT DRE, decormat hnědý, decormat grafit (se týká křídla)

decormat grafit (se týká křídla)

- » ARTE 10 - 30, 90
- » ARTE 40, 50
- » ARTE 80
- » výplň: dutinková dřevotřísková
- » křídlo „90° a „100°
- » ventilační výřez
- » dvoukřídle dveře
- » mléčné sklo VSG 22.1 bezpečnostní sklo

\*\* dekor dostupný do vyprodání zásob

\*\*\* pouze vodorovne provedení dekoru

**POZOR:** křídlo polodrážkové-rovná hrana

**Křídlo polodrážkové**

- » rovná hrana, zasklívací lišta rovná
- » 3 stříbrné panty šroubovací
- » zadlabací zámek pro obyčejný klíč, WC, vložkový FAB nebo ekonomický

**Křídlo bezpolodrážkové**

- » rovná hrana, zasklívací lišta rovná
- » hniezda pro zapuštěné 2 panty Estetic 80 ( panty namontované jsou v zárubně)
- » magnetický zámek pro obyčejný klíč, WC, vložkový FAB, nebo ekonomický

**POZOR:** třetí pant Estetic 80 pro dveře bezpolodrážky ( příplatek se připočítava k ceně zárubně)

## **P** **P** **CELL** **3D** **CARLA** polodrážková bezpolodrážkové

- bílá matná, borovice bílá, jilm sibiřský, stříbrná, dub pískový, bělený dub rýhovaný, dub zlatý rýhovaný, ořech tmavý rýhovaný, dub šedý rýhovaný \*\*\*, jilm tabac, jilm antracit, tmavé wenge, dub vintage, ořech karamelový, šedá struktura, černá struktura, dub toffi \*\*\*, kaštan marrone struktura, světle šedá matná, dub evoke
- jilm, ořech americký, eben, dub polský 3D, dub grand



V standardním provedení: kůra bílá, žaluzie nebo čínčila

### Příplatky:

- dekorativní sklo MAT DRE, decormat hnědý, decormat grafit (se týká křídla)
- » CARLA 20
- » CARLA 30
- » CARLA 40
- » výplň: dutinková dřevotříska
- » křídla „90° a „100°
- » ventilační výřez
- » dvoukřídle dveře
- » mléčné sklo VSG 22.1 bezpečnostní sklo
- \*\* dekor dostupný do vyprodání zásob
- \*\*\* pouze vodorovne provedení dekoru
- POZOR:** křídlo polodrážkové - rovná hrana

### Křídlo polodrážkové

- » rovná hrana, zasklívací lišta rovná
- » 3 stříbrné panty šroubovací
- » zadlabací zámek pro obyčejný klíč, WC, vložkový FAB nebo ekonomický

### Křídlo bezpolodrážkové

- » rovná hrana, zasklívací lišta rovná
- » hniezda pro zapuštěné 2 panty Estetic 80 (panty namontované jsou v zárubně)
- » magnetický zámek pro obyčejný klíč, WC, vložkový FAB, nebo ekonomický
- POZOR:** třetí pant Estetic 80 pro dveře bezpolodrážky (příplatek se připočítava k ceně zárubně)

## **P** **P** **CELL** **3D** **ARTE B** polodrážkovea bezpolodrážkové

- bílá matná, borovice bílá, jilm sibiřský, stříbrná, dub pískový, bělený dub rýhovaný, dub zlatý rýhovaný, ořech tmavý rýhovaný, dub šedý rýhovaný \*\*\*, jilm tabac, jilm antracit, tmavé wenge, dub vintage, ořech karamelový, šedá struktura, černá struktura, dub toffi \*\*\*, kaštan marrone struktura, světle šedá matná, dub evoke
- jilm, ořech americký, eben, dub polský 3D, dub grand



V standardním provedení: kůra bílá, žaluzie nebo čínčila

### Příplatky:

- dekorativní sklo MAT DRE, decormat hnědý, decormat grafit (se týká křídla)
- » ARTE B 10 - 30
- » ARTE B 40, 50
- » ARTE B 60
- » výplň: dutinková dřevotříska
- » křídla „90° a „100°
- » ventilační výřez
- » dvoukřídle dveře
- » mléčné sklo VSG 22.1 bezpečnostní sklo
- \*\* dekor dostupný do vyprodání zásob
- \*\*\* pouze vodorovne provedení dekoru
- POZOR:** křídlo polodrážkové - rovná hrana

### Křídlo polodrážkové

- » rovná hrana, zasklívací lišta rovná
- » 3 stříbrné panty šroubovací
- » zadlabací zámek pro obyčejný klíč, WC, vložkový FAB nebo ekonomický

### Křídlo bezpolodrážkové

- » rovná hrana, zasklívací lišta rovná
- » hniezda pro zapuštěné 2 panty Estetic 80 (panty namontované jsou v zárubně)
- » magnetický zámek pro obyčejný klíč, WC, vložkový FAB, nebo ekonomický
- POZOR:** třetí pant Estetic 80 pro dveře bezpolodrážky (příplatek se připočítava k ceně zárubně)

**PLUS** polodrážkové a bezpolodrážkové

- bílá matná, borovice bílá, jilm sibiřský, stříbrná, dub pískový, bělený dub rýhovaný, dub zlatý rýhovaný, ořech tmavý rýhovaný, dub šedý rýhovaný \*\*\*, jilm tabac, jilm antracit, tmavé wenge, dub vintage, ořech karamelový, šedá struktura, černá struktura, dub toffi \*\*\*, kaštan marrone struktura, světle šedá matná, dub evoke
- jilm, ořech americký, eben, dub polský 3D, dub grand

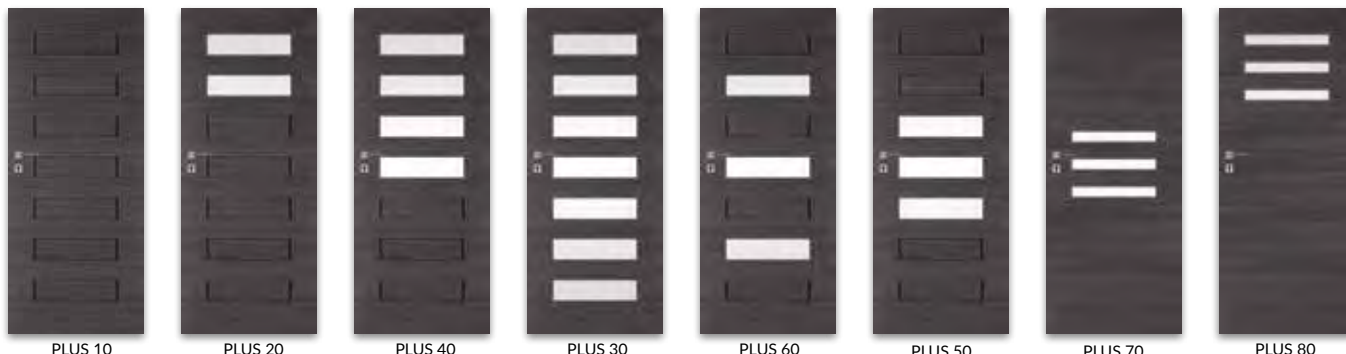

Skla v standardním provedení: kůra bílá, žaluzie, činčila

**Příplatky:**

dekorativní sklo MAT DRE, decormat hnědý, decormat grafit (se týká křídla)

- » PLUS 20
- » PLUS 40, 50, 60, 70, 80
- » PLUS 30

- » výplň: dutinková dřevotřískka
- » křídla „90° a „100°
- » ventilační výřez
- » dvoukřídle dveře

» mléčné sklo VSG 22.1 bezpečnostní sklo

\*\* dekor dostupný do vyprodání zásob

\*\*\* pouze vodorovne provedení dekoru

**POZOR:** křídlo polodrážkové - rovná hrana

**Křídlo polodrážkové**

- » rovná hrana, zasklívací lišta rovná
- » 3 stříbrné panty šroubovací
- » zadlabací zámek pro obyčejný klíč, WC, vložkový FAB nebo ekonomický

**Křídlo bezpolodrážkové**

- » rovná hrana, zasklívací lišta rovná
- » hniezda pro zapuštěné 2 panty Estetic 80 (panty namontované jsou v zárubně)
- » magnetický zámek pro obyčejný klíč, WC, vložkový FAB, nebo ekonomický

**POZOR:** třetí pant Estetic 80 pro dveře bezpolodrážky (příplatek se připočítava k ceně zárubně)

**FANO** falcové a bezfalcové

- bílá matná, borovice bílá, jilm sibiřský, stříbrná, dub pískový, bělený dub rýhovaný, dub zlatý rýhovaný, ořech tmavý rýhovaný, dub šedý rýhovaný \*\*\*, jilm tabac, jilm antracit, tmavé wenge, dub vintage, ořech karamelový, šedá struktura, černá struktura, dub toffi \*\*\*, kaštan marrone struktura, světle šedá matná, dub evoke
- jilm, ořech americký, eben, dub polský 3D, dub grand



V standardním provedení: kůra bílá, žaluzie nebo činčila

**Příplatky:**

dekorativní sklo MAT DRE, decormat hnědý, decormat grafit (se týká křídla)

- » FANO 20, 20s
- » FANO 30, 30s
- » výplň: dutinková dřevotřískka
- » křídla „90° a „100°
- » ventilační výřez
- » dvoukřídle dveře
- » mléčné sklo VSG 22.1 bezpečnostní sklo

**Křídlo polodrážkové**

- » rovná hrana, zasklívací lišta rovná
- » 3 stříbrné panty šroubovací
- » zadlabací zámek pro obyčejný klíč, WC, vložkový FAB nebo ekonomický

**Křídlo bezpolodrážkové**

- » rovná hrana, zasklívací lišta rovná
- » hniezda pro zapuštěné 2 panty Estetic 80 (panty namontované jsou v zárubně)
- » magnetický zámek pro obyčejný klíč, WC, vložkový FAB, nebo ekonomický

**POZOR:** třetí pant Estetic 80 pro dveře bezpolodrážky (příplatek se připočítava k ceně zárubně)

\*\* dekor dostupný do vyprodání zásob

\*\*\* pouze vodorovne provedení dekoru

## STANDARD polodrážkové a bezpolodrážkové

- bílá matná, borovice bílá, jilm sibiřský, stříbrná, dub pískový, bělený dub rýhovaný, dub zlatý rýhovaný, ořech tmavý rýhovaný, dub šedý rýhovaný \*\*\*, jilm tabac, jilm antracit, tmavé wenge, dub vintage, ořech karamelový, šedá struktura, černá struktura, dub toffi \*\*\*, kaštan marrone struktura, světle šedá matná, dub evoke
- jilm, ořech americký, eben, dub polský 3D, dub grand



STANDARD 10

STANDARD 20

STANDARD 20s

STANDARD 30

STANDARD 30s

STANDARD 40

STANDARD 40s

STANDARD 50



STANDARD 50s



STANDARD 60



BULAJ MDF

BULAJ ocelový  
(dostupne jen sklo  
matné nebo čiré)

V standardním provedení: kůra bílá, žaluzie nebo činčila

### Příplatky:

- » dekorativní sklo MAT DRE, decormat hnědý
  - » decormat grafit (se týká křídla)
  - » STANDARD 20, 60, BULAJ
  - » výplň: dutinková dřevotřískka
  - » křídla „90“ a „100“
  - » křídla „110“ (jen STANDARD 10)
  - » vrchní zámek (jen STANDARD 10 s děrovanou dřevotřískou a jednoduchou zárubní)
  - » ventilační výřez
  - » ventilační výřez
  - » dvoukřídle dveře
  - » mléčné sklo VSG 22.1 bezpečnostní sklo
- Je také možné objednat samostatně ocelové kulaté okénko v černé nebo ocelové barvě.  
\*\* dekor dostupný do vyprodání zásob  
\*\*\* pouze vodorovne provedení dekoru  
**POZOR:** křídlo polodrážkové - rovná hrana

### Křídlo polodrážkové

- » rovná hrana, zasklívací lišta rovná
- » 3 stříbrné panty šroubovací
- » zadlabací zámek pro obyčejný klíč, WC, vložkový FAB nebo ekonomický

### Křídlo bezpolodrážkové

- » rovná hrana, zasklívací lišta rovná
  - » hniezda pro zapuštěné 2 panty Estetic 80 (panty namontované jsou v zárubně)
  - » magnetický zámek pro obyčejný klíč, WC, vložkový FAB, nebo ekonomický
- POZOR:** třetí pant Estetic 80 pro dveře bezpolodrážky ( příplatek se připočítava k ceně zárubně)

## DECO polodrážkové a bezpolodrážkové

- bílá matná, borovice bílá, jilm sibiřský, stříbrná, dub pískový, bělený dub rýhovaný, dub zlatý rýhovaný, ořech tmavý rýhovaný, dub šedý rýhovaný \*\*\*, jilm tabac, jilm antracit, tmavé wenge, dub vintage, ořech karamelový, šedá struktura, černá struktura, dub toffi \*\*\*, kaštan marrone struktura, světle šedá matná, dub evoke
- jilm, ořech americký, eben, dub polský 3D, dub grand
- bílá, šlechetná běl, světle šedá, tmavé šedá, beton 2, dub šedý, dub welšský, akát, ořech celini, ořech, medový dub, kaštan, ořech pálený



DECO 10

DECO 20

DECO 30

DECO 40

Skla v standardním provedení: kůra bílá, žaluzie, činčila

### Příplatky:

- dekorativní sklo: MAR DRE, decormat hnědý, decormat grafit ( týčí se křídla )
  - » výplň: dutinková dřevotřískka
  - » křídla „90“ i „100“
  - » ventilační výřez
  - » ventilační výřez
  - » dvoukřídle dveře
  - » mléčné sklo VSG 22.1 bezpečnostní sklo
- POZOR:** polodrážkové křídlo nebo hrana R2,5 v laminátech CPL

### Křídlo polodrážkové

- » rovná hrana, zasklívací lišta rovná
- » 3 stříbrné panty šroubovací
- » zadlabací zámek pro obyčejný klíč, WC, vložkový FAB nebo ekonomický

### Křídlo bezpolodrážkové

- » rovná hrana, zasklívací lišta rovná
  - » hniezda pro zapuštěné 2 panty Estetic 80 (panty namontované jsou v zárubně)
  - » magnetický zámek pro obyčejný klíč, WC, vložkový FAB, nebo ekonomický
- POZOR:** třetí pant Estetic 80 pro dveře bezpolodrážky ( příplatek se připočítava k ceně zárubně)

- \*\* dekor dostupný do vyprodání zásob
- \*\*\* pouze vodorovne provedení dekoru



## ENTER/SOLID

- bílá matná, stříbrná, světle šedá matná
- dub zlatý rýhovaný, ořech tmavý rýhovaný, dub šedý rýhovaný \*\*\*, dub bělený rýhovaný, jilm antracit, jilm tabac, tmavý wenge, dub pískový, borovice bílá, jilm sibiřský, dub vintage, ořech karamelový, šedá struktura, černá struktura, dub toffi \*\*\*, kaštan marrone struktura
- jilm, americký ořech, eben, polský dub 3D, dub grand, dub evoke
- bílá, běl šlechtná, světle šedá, tmavě šedá, akát, medový dub, kaštan, dub šedý, dub welšský, ořech, ořech celini, beton 2, ořech pálený, popelavý, bílá mléčná



### Příplatky ENTER/SOLID

- » kukátko (ENTER/SOLID)
  - » práh z nerezové oceli (ENTER/SOLID)
  - » rezignace z druhého zámku
  - » padací práh
  - \*\* dekor dostupný do vyprodání zásob
  - \*\*\* pouze vodorovne provedení dekoru
- Použití: Dveře ENTER a SOLID se používají jako vnitřní vchodové dveře ve veřejných a bytových prostorech.

\* V modelech 19 a 20 je povrch lepený z pásů o různých lécích v dřevě.

**POZOR: rovná hrana.**

Ocelový práh (šir. 70 mm)



kukátko (samostatně)



Horní zámek



padací práh



Vícebodový zámek



panty a trny proti vysazení



Řez křídla ENTER a SOLID

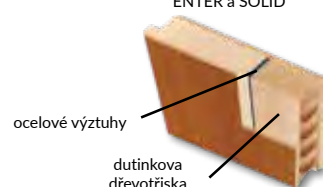

ocelové výztuhy

dutinkova dřevotřískka



## ENTER Akustik

- bílá matná, stříbrná, světle šedá matná
- dub zlatý rýhovaný, ořech tmavý rýhovaný, dub šedý rýhovaný \*\*\*, dub bělený rýhovaný, jilm antracit, jilm tabac, tmavý wenge, dub pískový, borovice bílá, jilm sibiřský, dub vintage, ořech karamelový, šedá struktura, černá struktura, dub toffi \*\*\*, kaštan marrone struktura, dub evoke
- jilm, ořech americký, eben, dub polský 3D, dub grand
- bílá, tmavě šedá, akát, medový dub, kaštan, dub šedý, dub velšský, ořech, ořech celini, beton 2, ořech pálený, popelavý, bílá mléčná



ENTER 0 Akustik

### TECHNICKÉ DVEŘE ENTER AKUSTIK SPLŇUJÍ:

- » třída mechanické odolnosti
- » třída zvukové izolace  $R_w = 32$  dB

### POUŽITÍ

Vnitřní vchodové dveře ENTER Akustik jsou určeny k použití v bytové výstavbě jako dveře interiérové a interiérové vchodové s ohledem na užité a technické vlastnosti těchto dveří.

- \*\* dekor dostupný do vyprodání zásob
- \*\*\* pouze vodorovne provedení dekoru



## Rozšiřovací profil

- bílá matná, dub zlatý rýhovaný, ořech tmavý rýhovaný, dub šedý rýhovaný \*\*\*, dub bělený rýhovaný, jilm antracit, jilm tabac, tmavý wenge, dub pískový, borovice bílá, stříbrná, jilm sibiřský, dub vintage, ořech karamelový, šedá struktura, černá struktura, dub toffi \*\*\*, kaštan marrone struktura, dub evoke
- jilm, ořech americký, eben, dub polský 3D
- bílá, tmavě šedá, akát, medový dub, kaštan, dub šedý, dub velšský, ořech, ořech celini, beton 2, ořech pálený, popelavý, bílá mléčná

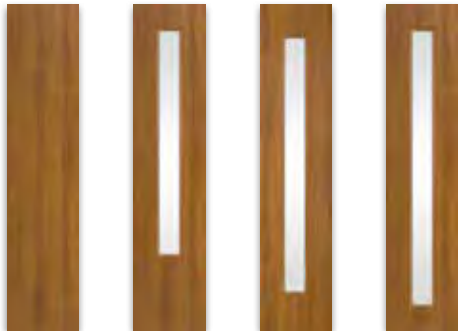

Rozšíření 10

Rozšíření 30

Rozšíření 40

Rozšíření 41

### Příplatky:

- » výplň: dutinková dřevotříska
- » zárubň do dveří z rozšířením
- » mléčné sklo VSG 22.1 bezpečnostní sklo
- Rozšíření 30 je kompatibilní s modely ARTE 10 - 30 a STANDARD 30.
- Rozšíření 40 je kompatibilní s modely ARTE 40, 50, 70, 90; STANDARD 40, KANON 30, kolekci DECO. Rozšíření 41 je kompatibilní s modely MODERN 30, IDEA 30, PLUS 30.

- \*\* dekor dostupný do vyprodání zásob
- \*\*\* pouze vodorovne provedení dekoru



## Rámová rozšíření

- bílá, bílá matná, bělený dub drážkovaný, zlatý dub drážkovaný, tmavý ořech drážkovaný, šedý dub rýhovaný \*\*\*, jilm antracitový, tabákový jilm, tmavá wenge, dub pískový, bílá borovice, sibiřský jilm, dub dubový, jilm, americký ořech, eben, polský dub 3D, dub grand, karamelový ořech, šedá struktura, černá struktura, marrone kaštanová struktura, černá matná, světle šedá matná, evokovat dub



Rozšíření PREMIUM (jednoduchá hrana) DRE-Cell fólie 3D



Rozšíření PIANO (jednoduchá hrana) DRE-Cell fólie 3D



Rozšíření AURI (jednoduchá hrana) DRE-Cell fólie 3D



FOSCA (jednoduchá hrana) DRE-Cell fólie 3D



Rozšíření SCALA A (jednoduchá hrana) DRE-Cell fólie 3D



Rozšíření ELSA (jednoduchá hrana) DRE-Cell fólie 3D



Rozšíření REVA (hrana rovná) DRE-Cell folia 3D



Rozšíření SOLTE (hrana rovná) DRE-Cell folia 3D

### Příplatky:

zárubň do dveří z rozšířením

**POZOR:** Cena u rozšíření je stejná jako cena odpovídajícího modelu křídla.

Možnost výroby rozšíření do všech modelů křidel rámových v uvedených kolekcích.

- \*\* dekor dostupný do vyprodání zásob
- \*\*\* pouze vodorovne provedení dekoru

## Sara Eco 2

- bílá struktura, bílá matná, zlatý dub žebrovaný, tmavý ořech žebrovaný, šedý dub žebrovaný\*\*\*, bělený dub žebrovaný, jilm antracit, jilm tabac, tmavá wenge, pískový dub, bílá borovice, stříbrná, sibiřský jilm, dub vintage, karamelový ořech, šedá struktura, černá struktura, dub toffi\*\*\*, kaštan marrone struktura, dub evoke
- jilm, ořech americký, eben, dub polský 3D, dub grand
- antická měď, beton oxide
- bílá, ecru, latte, popelavá (křídlo lakované akrylovým UV lakem)

Bezfalcové – otevírání směrem ven a falcové – otevírání směrem dovnitř  
 Dveře Sara Eco 2 jsou inovativním řešením umožňujícím kreativní projektování interiéru s využitím neviditelných dveří, které navíc dává možnost povrchové úpravy křídla v barvách stěn.

Konstrukce dveří Sara Eco 2 zahrnuje:

Hliníková zárubeň, po instalaci neviditelná, zabudovaná do rámu nebo obložená sádkartonem. Po zednických úpravách je viditelný pouze tesařský spoj zárubně, který je připraven k vymalování, např. v barvě stěny.

Bezfalcové dveřní křídlo ve dvou variantách povrchové úpravy:

Široké plochy dveřního křídla ošetřené základním nátěrem a připravené k malování nebo tapetování (např. v barvě stěn). Okraje křídla olemované hranou umožňující malování. Malování lze provést svépomocí nebo zvolit malované dekor.

Široké plochy dveřního křídla potažené fóliemi ze skupiny DRE-Cell, 3D nebo fólií pro malování ve skupině malovaných dekorů, okraje křídla olemované hranou v barvě fólie (kromě barev antická měď a beton oxide).

Možnosti za příplatek v GRUNT

ventilační výřez  
 perforované dřevotřískové desky ve standardu SK/CZ

Ve standardu křídla

rám z jehličnatého dřeva  
 zdičky pro 2, 3 nebo 4 zapuštěné panty ISTAR  
 výplň „medová pláštěv“  
 bílý nebo ocelový magnetický zámek s běžným klíčem, koupelnový zámek, patentní vložka nebo ekonomický zámek

Možnosti za příplatek v DRE-Cell, 3D a malované

ventilační výřez  
 ventilační mřížka plastová  
 ventilační mřížka hliníková  
 padací prah  
 perforované dřevotřískové desky ve standardu SK/CZ



Cena zárubně zahrnuje také 2, 3 nebo 4 zapuštěné panty.

Poznámka: pro variantu se perforovanou dřevotřískovou deskou ve standardu SK/CZ jsou nezbytné 3 závěsy.

### Barvy hliníkových zárubní



bílá  
RAL 9003



hliník

## Zárubeň pro křídla Sara Eco 2

BEZFALCOVÉ – OTEVÍRÁNÍ SMĚREM VEN VE STANDARDU SK/CZ ZÁRUBEŇ DRE

Příčný průřez pro dveře Sara Eco2 bezfalcové – otevírání směrem ven

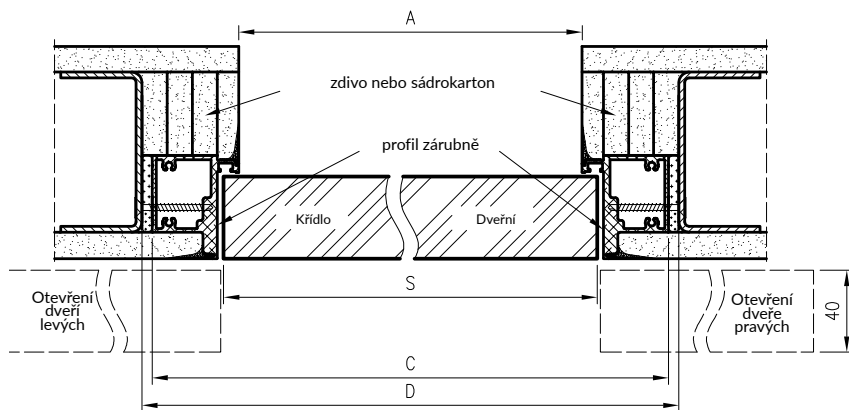

Rozměry šířky dveří Sara Eco 2

	S	A	C	D
"60"	620	605	690	700
"70"	720	705	790	800
"80"	820	805	890	900
"90"	920	905	990	1000
"100"	1020	1005	1090	1100

Svislý průřez pro dveře Sara Eco 2 bezfalcové – otevírání směrem ven

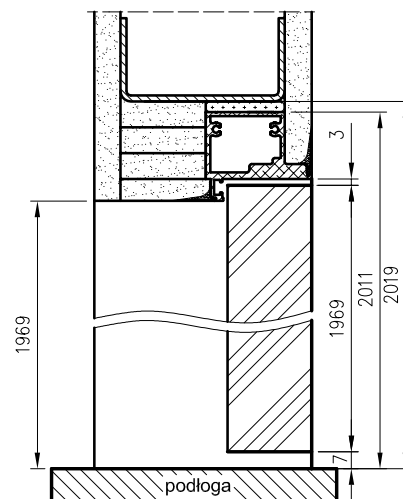

FALCOVÉ – OTEVÍRÁNÍ SMĚREM DOVNITŘ VE STANDARDU SK/CZ ZÁRUBEŇ DRE

Příčný průřez pro dveře Sara Eco 2 falcové – otevírání směrem dovnitř

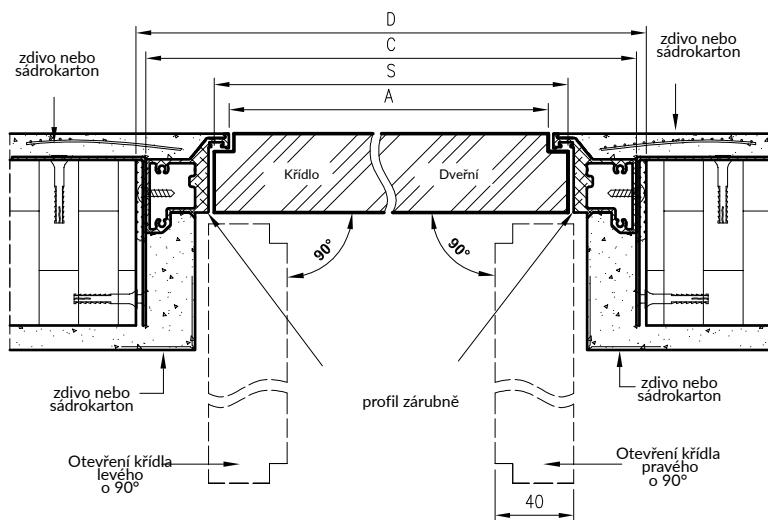

Rozměry šířky dveří Sara Eco 2

	S	A	C	D
"60"	620	605	690	700
"70"	720	705	790	800
"80"	820	805	890	900
"90"	920	905	990	1000
"100"	1020	1005	1090	1100

S – šířka dveřního křídla  
 A – šířka v světlosti průchodu zárubně  
 C – vnější šířka zárubně  
 D – požadovaná šířka stavebního otvoru

Svislý průřez pro dveře Sara Eco 2 falcové – otevírání směrem dovnitř

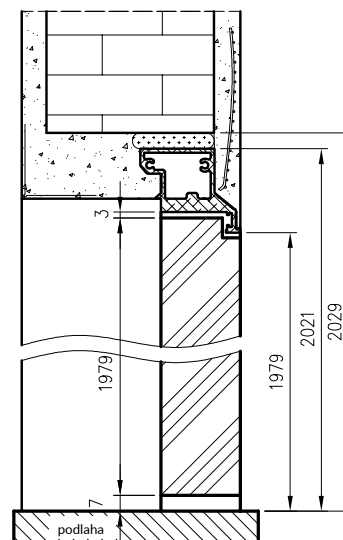



#### BEZFALCOVÉ - OTEVÍRANÉ DOPŘEDU A OBRÁCENÉ FALCOVANÉ - OTEVÍRANÉ DOVNITŘ

Systémové dveře PROFÍ s hliníkovým rámem a dveřním křídlem o tloušťce 50 mm představují inovativní řešení pro kreativní design interiéru, zahrnující neviditelné dveře, možnost povrchové úpravy povrchu křídla v barvách stěn.

#### KONSTRUKCE PROFÍ DVEŘÍ Zahrnuje:

- Hliníkový rám, po instalaci neviditelné, vestavěný do zákrytu nebo ošetřený sádkokartonem. Po úpravě zdíva je viditelný pouze zářez rámu,
- připravené k malování, např. v barvě stěn.
- Dveřní křídlo s falcem a obráceným falcem ve dvou povrchových úpravách:
- - Široké listové plochy opatřené základním nátěrem a připravené k malování nebo tapetování (např. v barvě stěn). Okraje křídla slepené okrajovou páskou umožňující jeho malování. Malování si můžete provést sami nebo si vybrat malovaný dekor.
- - Široké listové plochy a hrany lakované bílým UV akrylovým lakem.

#### MOŽNOSTI ZA PŘÍPLATEK

- » větrací podřezání
- » kapkové těsnění

Bezfalcový profil zárubně



Polodrážkový profil zárubně



Dekory křidel:



bílý lak akrylový UV  
RAL=9003

## BEZFALCOVÉ - OTEVÍRÁNÍ SMĚREM VEN

Průřez dveří 50 mm bezfalcové dveře - otevírání ven

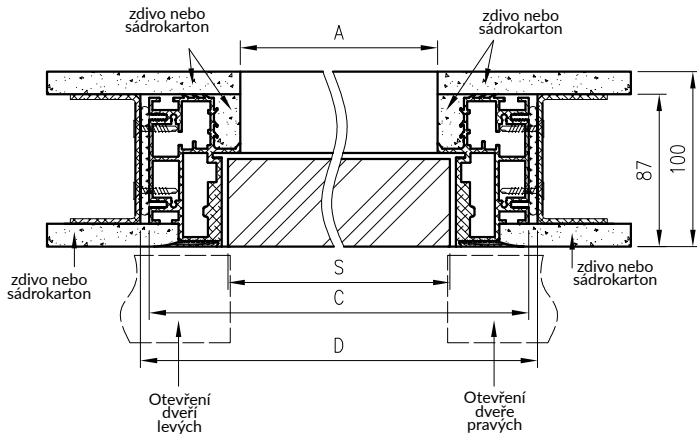

Vertikální dveře průřez 50 mm bezfalcové dveře - otevírání směrem ven

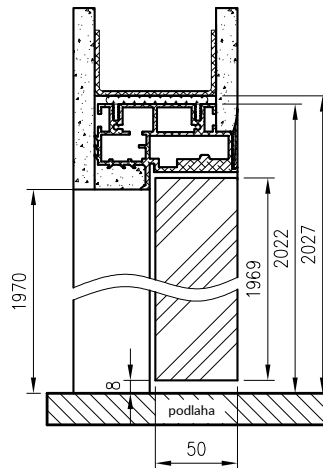

2037 - požadovaná výška montážního otvoru

Rozměry šířky dveří Profi

	S	A	C	D
"60"	600	586	690	700
"70"	700	686	790	800
"80"	800	786	890	900
"90"	900	886	990	1000
"100"	1000	986	1090	1100

## OBRÁCENÝ RABAT - OTEVŘEN SMĚREM DOVNITŘ

Průřez dveří 50 mm s obráceným falcem - otevírání dovnitř

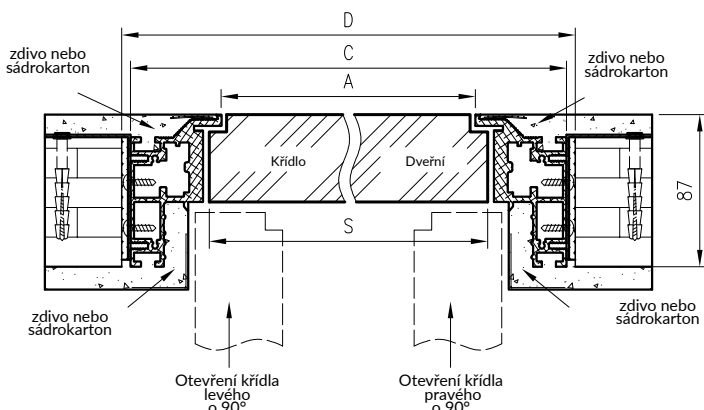

Průřez dveří 50 mm s obráceným falcem - otevírání dovnitř

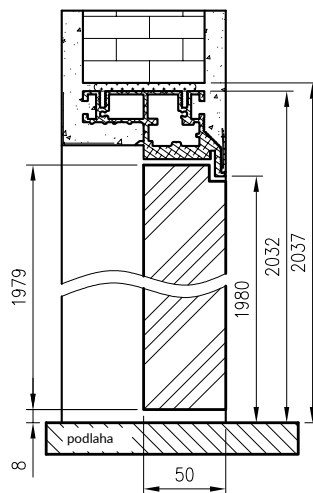

2037 - požadovaná výška montážního otvoru

Rozměry šířky dveří Profi

	S	A	C	D
"60"	600	586	690	700
"70"	700	686	790	800
"80"	800	786	890	900
"90"	900	886	990	1000
"100"	1000	986	1090	1100

## BEZRÁMOVÁ KAZETA B01

Bezrámová kazeta s možností montáže a demontáže dveřního křídla po montáži a zpracování kazety. Montáž systému spočívá ve vložení kazety do profilové konstrukce pro konstrukci stěny G-K (nebo jiné konstrukce) o tloušťce:

- 100 mm pro rámovou kazetu B01 100 mm
- 125 mm pro rámovou kazetu B01 125 mm

Poté široké plochy obestavte sádkartonovými deskami o tloušťce 12,5 mm (sádkartonové desky je třeba zakoupit) a tyto plochy dokončete.

### SEZNAM KOLEKCIÍ A MODELŮ DVEŘÍ DOSTUPNÝCH V BEZRÁMOVÉM KAZETOVÉM SYSTÉMU B01:

ESTRA; VERANO; ENA; TRIESTA; SOLTE; REVA; FOSCA; NESTOR; AURI; ELSA; PREMIUM; PIANO; SCALA; VERSO; BERGE; EVEN; NOVA 10; RIVIA 10, RIVIA 60-130; ALU GALLERY 10, 20, 30, 50, 60; FINEA 10, 40; NORMA 10, UNI 10; FARGO 10-60; BINITO 10-90

Křídla mají na horní hraně dodatečné frézování. Bezrámové kazety B01 nelze použít pro křídla se zámky a panelová křídla s prosklením a panely.

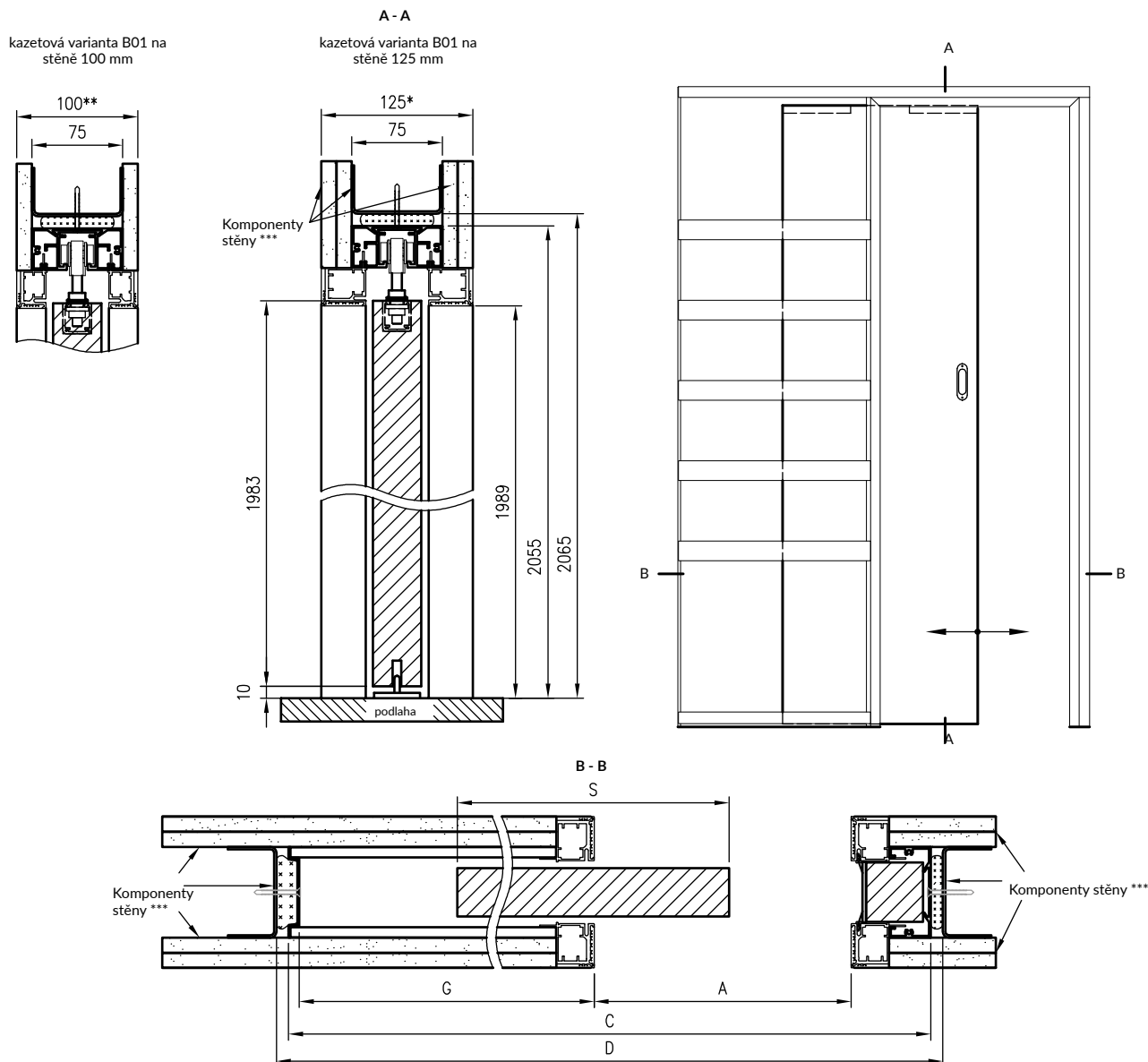

Šířka	S	A	C	D	G
60	644	626	1360	1380	659
70	744	726	1560	1580	759
80	844	826	1760	1780	859
90	944	926	1960	1980	959
100	1044	1026	2160	2180	1059

\* varianta kazety B01 pro stěny 125 mm  
 \*\* Varianta kazety B01 pro 100 mm stěny  
 \*\*\* stěnové prvky nejsou součástí výrobku

S - šířka dveřního křídla  
 A - světlá šířka průchodu  
 C - celková šířka kazety  
 D - šířka otvoru kazety  
 G - hloubka hotové kazety

## Pouzdrová zárubeň PA posuvný systém

- bílá matná, borovice bílá, jilm sibiřský, stříbrná, dub pískový, bělený dub rýhovaný, dub zlatý rýhovaný, ořech tmavý rýhovaný, dub šedý rýhovaný \*\*\*, jilm tabac, jilm antracit, tmavé wenge, dub vintage, ořech karamelový, šedá struktura, černá struktura, dub toffi \*\*\*, kaštan marrone struktura, světlé šedá matná, dub evoke
- jilm, ořech americký, eben, dub polský 3D, dub grand
- bílá, ecru, latte, popelavá (křídlo lakované akrylovým UV lakem)

### Pouzdrová zárubeň PA

Montáž systému spočívá v zabudování pouzdra do konstrukce z profilů, která se používá pro stavbu sádkartonových stěn (nebo jiných konstrukcí) o tloušťce:  
 100 mm pro pouzdrovou zárubeň PA 100 mm  
 125 mm pro pouzdrovou zárubeň PA 125 mm  
 Následně zaklopení širokých ploch sádkartonovými deskami o tloušťce 12,5 mm (sádkartonové desky je třeba zakoupit), povrchovém dokončení těchto ploch a instalaci tunelového opláštění pouzdra.

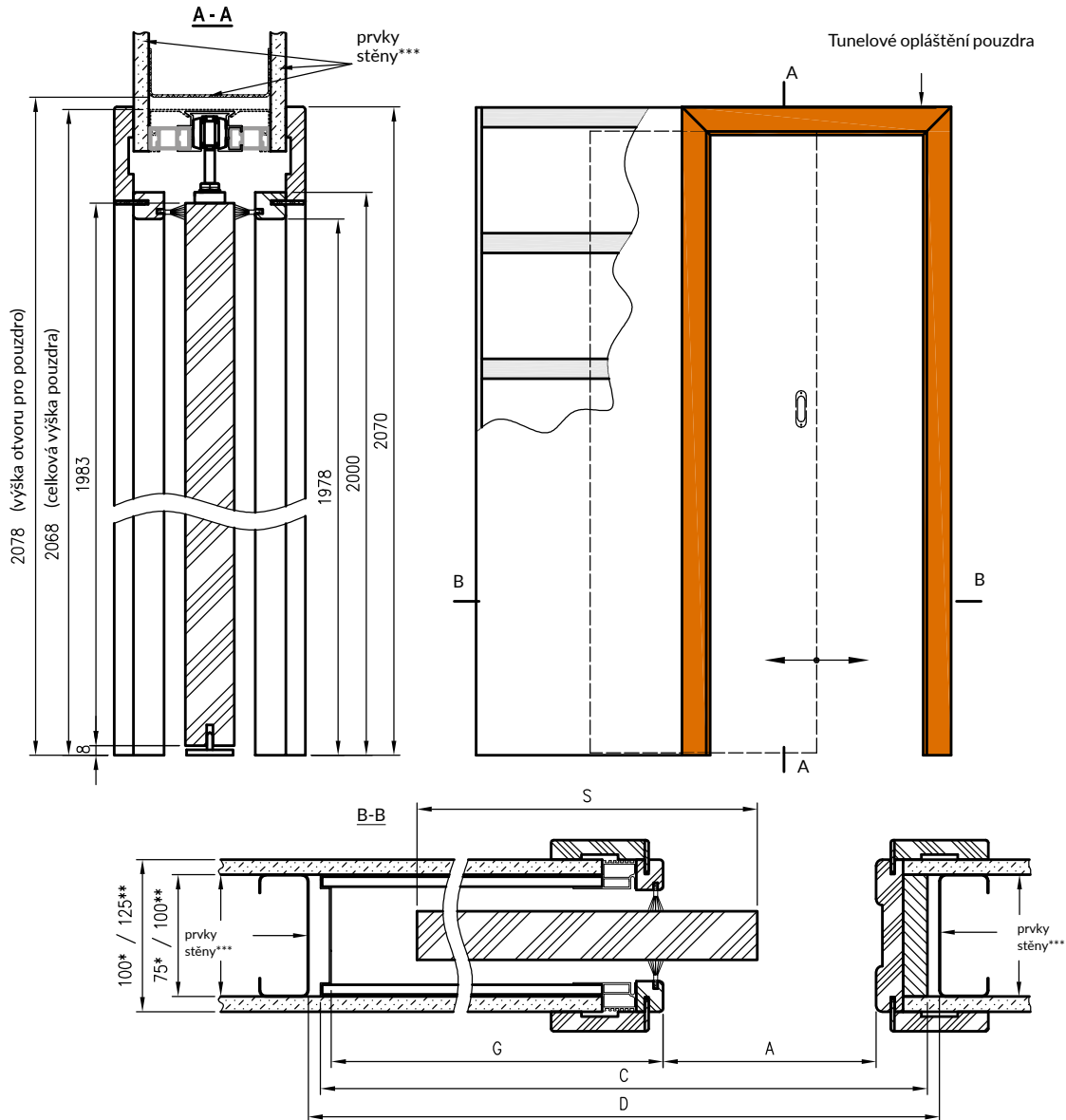

	A	S	C	D	G
60	600	644	1310	1330	656
70	700	744	1510	1530	756
80	800	844	1710	1730	856
90	900	944	1910	1930	956
100	1000	1044	2110	2130	1056

\* rozměry pro pouzdra PA 100 mm  
 \*\* rozměry pro pouzdra PA 125 mm  
 \*\*\* prvky stěny nejsou součástí výrobku

C – celková šířka pouzdra  
 D – šířka otvoru pro pouzdro  
 G – hloubka hotového pouzdra





**POZOR:** Do pouzder PA 100 mm a 125 mm nepasují křídla VETRO A, VETRO D a také VETRO B o šířce „70“.

**Navíc nelze do pouzder PA 100 mm použít křídla se zámky a desková křídla s prosklením nebo ornamentálními panely**

**SOUČÁSTI SADY:**

- » prvky pouzdra zhotovené z hliníkových prvků a příslušenství pro jeho montáž
- » prvky umožňující dekorativní vestavbu vzniklé zárubně – tzv. tunelové opláštění pouzdra s úhelníky o šířce 80 mm

## P CPL STANDARD CPL

■ bílá, popelavá, mléčná bílá

■ tmavě šedá, akát, medový dub, kaštan, dub šedý, dub velšský, ořech, ořech celini, beton 2, ořech pálený



STANDARD 10



STANDARD 20



STANDARD 60



BULAJ



BULAJ 10

V standardním provedení: kůra bílá, žaluzie nebo čínčila

### Příplatky:

- » dekorativní sklo: decormat, decormat hnědý, decormat grafit (se týká křídla)
- » STANDARD 20, BULAJ
- » STANDARD 60
- » výplň: dutinková dřevotříska
- » křídla „90“ a „100“
- » křídla „110“ (jen STANDARD 10)
- » vrchní zámek (jen STANDARD 10 s děrovanou dřevotřískou a jednoduchou zárubní)
- » ventilační výřez
- » ventilační výřez
- » dvoukřídle dveře
- » je také možné objednat samostatně ocelové kulaté okénko v černé nebo ocelové barvě
- » mléčné sklo VSG 22.1 bezpečnostní sklo

**POZOR:** Pro uzavření objednávky prosíme o kontakt s obchodním oddělením.

\*\* dekor dostupný do vyprodání zásob

## S SZKLANE GALLA



GALLA 1  
čiré sklo



GALLA 1  
decormat



GALLA 1  
decormat hnědý



GALLA 1  
decormat grafit



GALLA 2  
sklo pískové pásy  
čiré



GALLA 10  
sklo decormat  
chemicky leptané



GALLA 10  
čiré sklo  
vzor síťotisk



GALLA 11  
sklo decormat  
vzor síťotisk



GALLA 11  
čiré sklo  
vzor síťotisk



GALLA 12  
sklo decormat  
vzor síťotisk



GALLA 13  
sklo decormat  
vzor síťotisk

### PŘÍPLATKY:

- Ventilační výřez ve dveřích otevíracích ("80" a "90" splňuje požadavky na ventilaci).

Skleněné křídlo je vyrobeno z kaleného skla o tloušťce 8 mm.

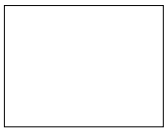

vzor 1 VETRO  
čiré

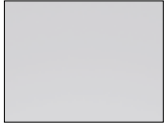

vzor 1 VETRO  
decormat



vzor 1 VETRO  
decormat hnědý



vzor 1 VETRO  
decormat grafit



VETRO vzor E  
černé neprůhledné  
vrstvené sklo

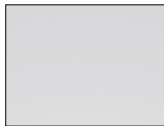

VETRO vzor E  
vrstvené sklo  
decormat

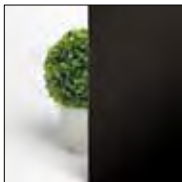

VSG černá



vzor 2 VETRO



vzor 3 VETRO



vzor 4 VETRO



vzor 5 VETRO



vzor 10 VETRO



vzor 11 VETRO



vzor 12 VETRO



vzor 13 VETRO



vzor 14 VETRO



vzor 15 VETRO

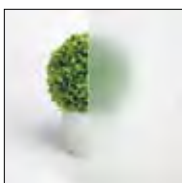

mat dre

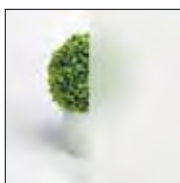

mléčně laminovaný  
VSG 22.1, hladký na  
obou stranách

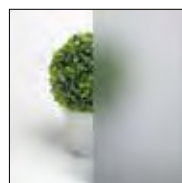

decormat grafit

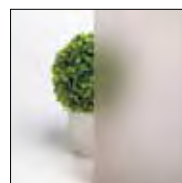

decormat hnědý



žaluzje



čínčila



kůra bílá

## POZOR!

Dostupnost skla je uvedena na stránkách s dveřními křídly. Sklo ve dveřích našich kolekcí má líc a rub.



bílý (struktura zrna)	bílá matná	borovice bílá	jilm sibiřský	stříbrná	šedá světlá matná	evoke dub	dub vintage
dub pískový	dub bělený letokruhy	dub toffí***	měď antická	oxid betonu	dub zlatý letokruhy	orech	orech tmavý letokruhy
orech karamelový	jilm tabac**	jilm antracit	dub šedý letokruhy	wenge tmavé	šedá struktura	černá struktura	černá mat
kaštan marrone struktura	tmavě olivová matná	tmavě modrá matná	** dekor do vyprodání zásob *** pouze vodorovné provedení dekoru				



orech americký	eben**	jilm	dub polský 3D	dub grand
----------------	--------	------	---------------	-----------



Dekory z kolekce LUX	dub pavio	dub viking	dub venkovský	orech cannero	bříza	wenge	uranus
Dekory z kolekcí CLARÓ a GRAFI	bílá	černá					
Dekory z kolekce WOOD	dub světlý	dub klasický	dub tmavý				

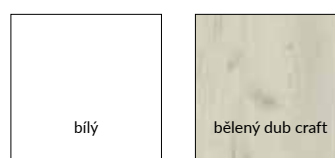
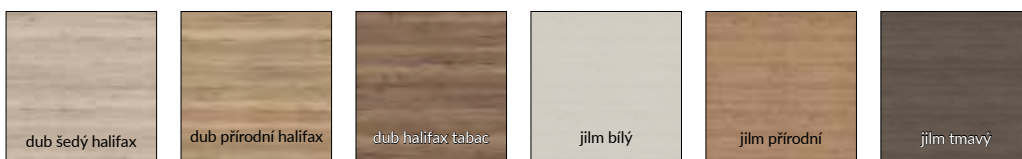
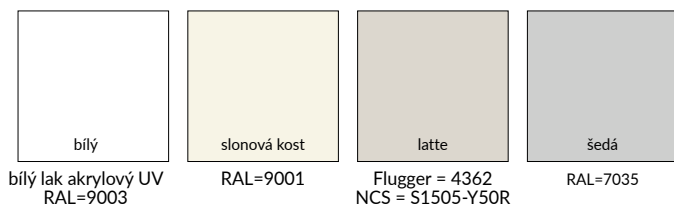

 kliku MEDA - chrom lesklý pásky povrchů DRE-Cell, 3D a CPL							
kliku MEDA - chrom lesklý pásky povrchů DRE-Cell, 3D a CPL	štíť na klíč	rozeta FAB	WC rozeta	kliku TREND - nikel satén	štíť na klíč	rozeta FAB	WC rozeta
 kliku QUBIK - černá s antibakteriální vrstvou *							
kliku QUBIK - černá s antibakteriální vrstvou *	štíť na klíč	rozeta FAB	koupelňový štít*	kliku LINEA - lesklý chrom	štíť na klíč	rozeta FAB	WC rozeta
 kliku CUBE SLIM - kartáčovaný chrom							
kliku CUBE SLIM - kartáčovaný chrom	štíť na klíč	rozeta FAB	WC rozeta	kliku LINEA - nikel satén	štíť na klíč	rozeta FAB	WC rozeta
 kliku CUBE SLIM - lesklá mosaz							
kliku CUBE SLIM - lesklá mosaz	štíť na klíč	rozeta FAB	WC rozeta	kliku QUANTA Fit - kartáčovaná mosaz	štíť na klíč	rozeta FAB	WC rozeta
 kliku TOTAL - kartáčovaný nikel matný							
kliku TOTAL - kartáčovaný nikel matný	štíť na klíč	rozeta FAB	WC rozeta	kliku BELLA SLIM - lesklá mosaz	rozeta klíč	rozeta FAB	WC rozeta
 kliku IBIZA - černá matná							
kliku IBIZA - černá matná	štíť na klíč	rozeta FAB	WC rozeta	kliku ZORBA - chrom lesklý/satén	štíť na klíč	rozeta FAB	WC rozeta
 kliku CUBE - lesklý chrom							
kliku CUBE - lesklý chrom	štíť na klíč	rozeta FAB	WC rozeta	kliku QUBIK Fit - černá	štíť na klíč	rozeta FAB	WC rozeta
 kliku CUBE - nikel kartáčovaný							
kliku CUBE - nikel kartáčovaný	štíť na klíč	rozeta FAB	WC rozeta	kliku NOVA - nerez	štíť na klíč	rozeta FAB	WC rozeta
 kliku CUBE - černá matná							
kliku CUBE - černá matná	štíť na klíč	rozeta FAB	WC rozeta	kliku PROXIMA - nerezová ocel	štíť na klíč	rozeta FAB	WC rozeta
 kliku MONDO - saténový nikel							
kliku MONDO - saténový nikel	štíť na klíč	rozeta FAB	WC rozeta	kliku TOPAZ - nerezová ocel	štíť na klíč	rozeta FAB	WC rozeta



klíka TOPAZ - nerezová ocel, černá matná



štít na klíč



rozeta FAB



WC rozeta



klíka STARK Fit - černá



štít na klíč



rozeta FAB



WC rozeta



klíka JOWISZ - nerez



štít na klíč



rozeta FAB



WC rozeta



klíka WARNA - saténový nikel



štít na klíč



rozeta FAB



WC rozeta



klíka LUNA SLIM - kartáčovaný chrom



štít na klíč



rozeta FAB



WC rozeta



klíka WEGA - černá matná



štít na klíč



rozeta FAB



WC rozeta



klíka LUNA SLIM - lesklá mosaz



štít na klíč



rozeta FAB



WC rozeta



klíka ARCTUS - saténový nikel



štít na klíč



rozeta FAB



WC rozeta



klíka IBIZA - grafit/chrom



štít na klíč



rozeta FAB



WC rozeta



klíka ALVA LUX - černá matná



štít na klíč



rozeta FAB



WC rozeta



klíka IBIZA - nikel satén



štít na klíč



rozeta FAB



WC rozeta



klíka PEM LUX - lesklý chrom



štít na klíč



rozeta FAB



WC rozeta



klíka IBIZA - lesklý chrom



štít na klíč



rozeta FAB



WC rozeta



klíka AS LUX - titan



štít na klíč



rozeta FAB



WC rozeta



klíka BETA - nikel satén



štít na klíč



rozeta FAB



WC rozeta



klíka LEA LUX - lesklý chrom



štít na klíč



rozeta FAB



WC rozeta



klíka EUROPA - nikel satén



štít na klíč



rozeta FAB



WC rozeta



klíka FOKUS - saténový nikel velvet



štít na klíč



rozeta FAB



WC rozeta



klíka TOMA - černá



štít na klíč



rozeta FAB



WC rozeta



klíka TIK-QR - antracit



štít na klíč



rozeta FAB



WC rozeta



klika UNO - nerezová ocel



štít na klíč



rozeta FAB



WC rozeta



klika QUBIK - lakovaný nikel



štít na klíč



rozeta FAB



WC rozeta



klika ROMANA - lakovaný chrom/nikel



štít na klíč



rozeta FAB



WC rozeta



klika LIBRA - saténový nikel



štít na klíč



rozeta FAB



WC rozeta



technická klika STAR TEC - třída IV nerez matná cena kompletu (klika + FAB)



rozeta FAB

tloušťka křídel do 55 mm



klika Pegaz (rozteč 72 mm) nikel mat FAB



klika TOM se štítem podlouhlým FAB (rozteč 72 mm) chrom mat

venkovní rozeta

vnitřní rozeta

POZOR:  
klika levá nebo pravá\*.  
klika se štítem přizpůsobena k křídlu s dvěma zámky kromě kolekce SOLID

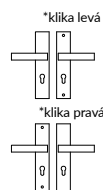

klika Metro (rozteč 72 mm) nerez pro FAB



horní rozeta METRO nerez pro FAB



klika TOTAL vnější s podélným štítem (rozteč 72 mm) inox plus -



horní rozeta TOTAL krátký inox plus

POZOR:  
klika se štítem přizpůsobena k křídlu SOLID s s dvěma zámky.

POZOR: PODÉLNÉ ŠTÍTY NEPASUJÍ DO DVEŘÍ S MAGNETICKÝM ZÁMKEM

POZOR: PODÉLNÉ ŠTÍTY NEPASUJÍ DO DVEŘÍ S MAGNETICKÝM ZÁMKEM



klika Zorba s rozetou podélným - lesklý chrom



klika ZORBA s podélným štítem na klíč - lesklý chrom/satén (rozteč 72 mm)



klika Zorba s rozetou podlouhlý FAB štít - chrom lesklý/satén (rozteč 72mm)



klika Zorba s rozetou podélným koupelnovým - lesklý chrom/satén (rozteč 72 mm)



klika SHARK černá a inox



rozeta SHARK černá a inox

klika SHARK pro dveře SOLID / ENTER



klika DIVA a rozeta pro křídlo FORCA 10 a FORCA B 10 barva stříbrná F1 klika rozeta



klika ONTARIO a rozeta pro křídlo SOLID RC2 barva stříbrná F1 klika rozeta



## KONSTRUKCE

Obložková zárubně s reverzní polodrážkou je vyrobena z vysoce jakostní desky MDF. Z vrchní strany je nanesen akrylový UV lak nejvyšší kvality. Pro zajištění co nejvyšší kvality lakovaných zárubní, jsou před lakováním polepeny vrstvou materiálu tvořící jednotlivý podklad. Její konstrukce je přizpůsobena pro křídla o síle 40mm a lze ji použít do v rozmezí od 90 – 290 mm tloušťky stěny.

## POUŽITÍ

Rám dveří se vztahuje na dveře s obrácenou slevou, ze sbírky:  
Uni, Binito, Fargo.

## KOMPLET OBSAHUJE

Hlavní trámek (vodorovný a dva svislé prvky), úhelník T80 (vodorovný a dva svislé), dveřní těsnění, sada dvou pantů Estetic 1821, západka magnetického zámku, sada prvků určených k sestavení zárubně podle přiloženého návodu. Zárubně jsou baleny do kartonových obalů.

## Dekor



bílý UV akrylový lak - RAL 9003  
ecru - RAL 9001  
latte - Flugger 4362, NCS S1505-Y50R  
šedá - RAL 7035



Profil zárubně

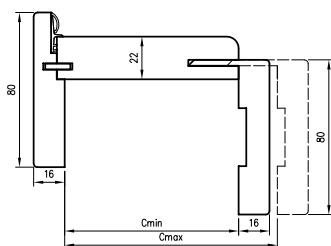

pant Estetic 1821

ORO svislý řez

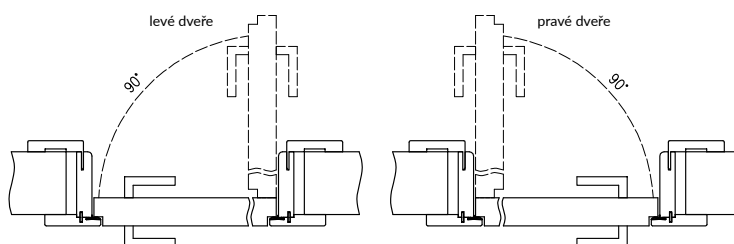
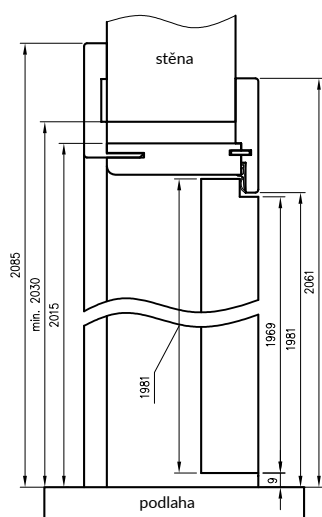

Horizontální řez ORO

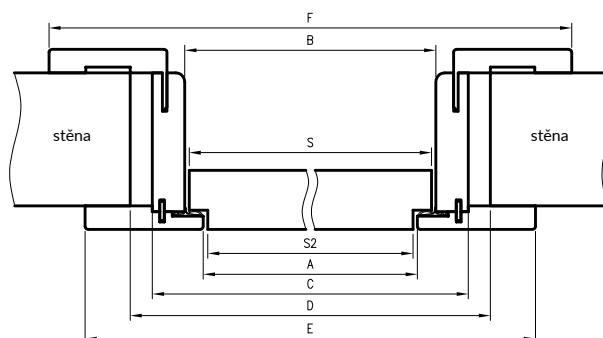

	A	B	C	D	E	F	S
60	605	630	674	704	765	814	624
70	705	730	774	804	865	914	724
80	805	830	874	904	965	1014	824
90	905	930	974	1004	1065	1114	924
100	1005	1030	1074	1104	1165	1214	1024

D - požadovaná šířka stavebního otvoru

Nástěnný posuvný systém DRE je určen pro jedno nebo dvoukřídlé interiérové dveře v posuvné variantě. Lze jej použít pro dveře nacházející se v naší nabídce v následujících povrchových úpravách: DRE-Cell, 3D fólie, stejně jako dveře lakované, kromě dveří Enter, Solid, protipožárních a skleněných, jak rovněž dveří s proměnnou výškou.

Komplet posuvného systému obsahuje:

- » kolejnice (LEON SN 150, 180, 200) s kováním, distanční lištu, maskující rám a dorazová lišta. (Dorazová lišta pouze jednokřídlé dveře, v případě systému s použitím hákového zámku je v trámku zarážky vyřezávaný otvor pro blokovací mechanismus).
- » Posuvný systém je určený pro:
  - » Dveře samostatné: „60“, „70“, „80“, „90“, „100“
  - » Dveře dvojité: „2x60“, „2x70“, „2x80“, „2x90“, „2x100“

## NS - svislý řez

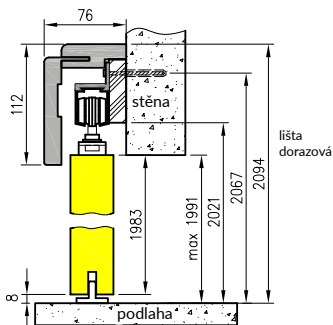

## NT - svislý řez

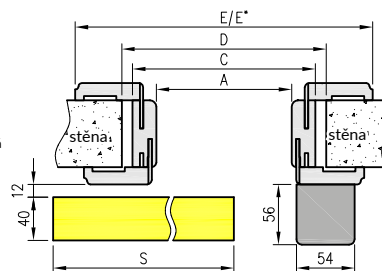
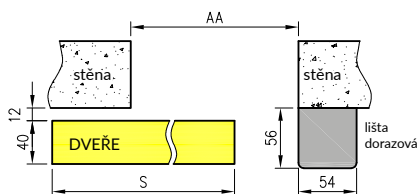

Navrhujeme:  
NS - systém s montáží přímo na stěnu  
systém montovaný s použitím nastavitelného tunelu

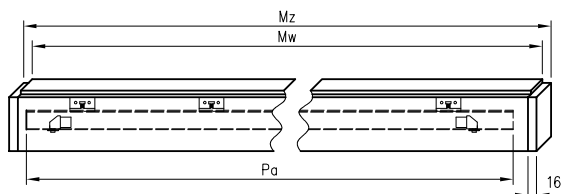

Posuvný systém pro jednokřídlé dveře

Rozměr dveře [mm]	krycí lišta Mz	kolejnice Mw	Pa
644, 744	1602	1570	1500
844	1902	1870	1800
944	2102	2070	2000
1044	2160	2128	2000

Posuvný systém dvoukřídlý

Rozměr dveře [mm]	krycí lišta Mz	kolejnice Mw	Pa
2 x 644	2 x 1519	2 x 1503	2 x 1500
2 x 744	2 x 1519	2 x 1503	2 x 1500
2 x 844	2 x 1819	2 x 1803	2 x 1800
2 x 944	2 x 2019	2 x 2003	2 x 2000
2 x 1044	2 x 2063	2 x 2047	2 x 2000



úchyt oválný



zlatá

zlatý satén

chrom

saténová chromová



černá



hákový zámek (zlatý, zlatý satén, chrom, chrom satén, černý)



hákový zámek s oválným úchytem



hákový zámek s oválným úchytem

## NT- svislý řez (Úhel T80)

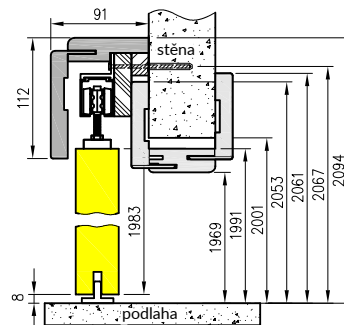

výška posuvného křídla -1983 mm

## Posuvný systém pro jednokřídlé dveře

symbol	„60“	„70“	„80“	„90“	„100“
AA	600	700	800	900	1000
A	602	702	802	902	1002
C	646	746	846	946	1046
D	666	766	866	966	1066
E	752	852	952	1052	1152
E*	786	886	986	1086	1186
S	644	744	844	944	1044

## Posuvný systém dvoukřídlý

symbol	„120“	„140“	„160“	„180“	„200“
AA	1200	1400	1600	1800	2000
A	1200	1400	1600	1800	2000
C	1244	1444	1644	1844	2044
D	1264	1464	1664	1864	2064
E	1350	1550	1750	1950	2150
E*	1384	1584	1784	1984	2184
S**	644	744	844	944	1044

\* Nedostupné ve dvojitěm systému.  
S\*\* šířka jednoho křídla

## AKCESORIA

- Kulaté madlo 1 ks.
- Oválná rukojeť 1 ks.
- Hákový zámek s klíčem, se dvěma kulatě nebo oválně rukojetě
- WC hákový zámek se dvěma úchyty kulatě nebo oválně
- hákový zámek s patentovou vložkou, se dvěma kulatě rukojetě
- Sada úchytek pro jeden list se skládá ze 2 ks.

## KONSTRUKCE

Zárubeň je vyrobena z vysoce kvalitní MDF desky. Hlavní panel zárubně spolu s úhelníky tvoří tvar písmene C, což umožňuje finální vestavbu zárubně tloušťky 60-300 mm. V závislosti na tloušťce stěny se zárubeň dodává ve 13 variantách šířky panelu, konfigurovaného s jednou ze čtyř variant úhelníků (které se liší tvarem): T63 a T80. Na pohledové straně je zárubeň po celé ploše potažena dekorativní fólií DRE-Cell v designu dřeva, 3D fólií, malovanou\*\*, navíc fólií Finish v zárubni s laminátem CPL v zárubni s úhelníky T63 a T80 nebo přírodní dýhou v zárubni s úhelníkem T80.

\*\* Pro zajištění vysoké kvality lakovaných výrobků jsou zárubně před lakováním pokryty speciálním krycím materiálem umožňujícím jednotlivý nástřik.

## POUŽITÍ

Zárubeň nachází uplatnění pro vnitřní falcové dveře nebo prosklené dveře instalované do stěn o tloušťce 60-320 mm. V závislosti na tloušťce stěny je nutné zvolit vhodnou variantu zárubně Cmin, která umožňuje obehnout stěny o tloušťce Cmin-Cmax je regulací 20 mm.

## KOMPLET OBSAHUJE

Ostění s montážní obložkou (vodorovné a dvě svislé spolu s krycími prvky), těsnění, sada závěsů, komplet dílů určených k montáži zárubně podle přiloženého návodu. Zárubně jsou baleny v kartonových obalech. Zárubeň musí být vybaveny 3 závěsy kromě zárubní pro celoskleněné dveře, které mají 2 závěsy.

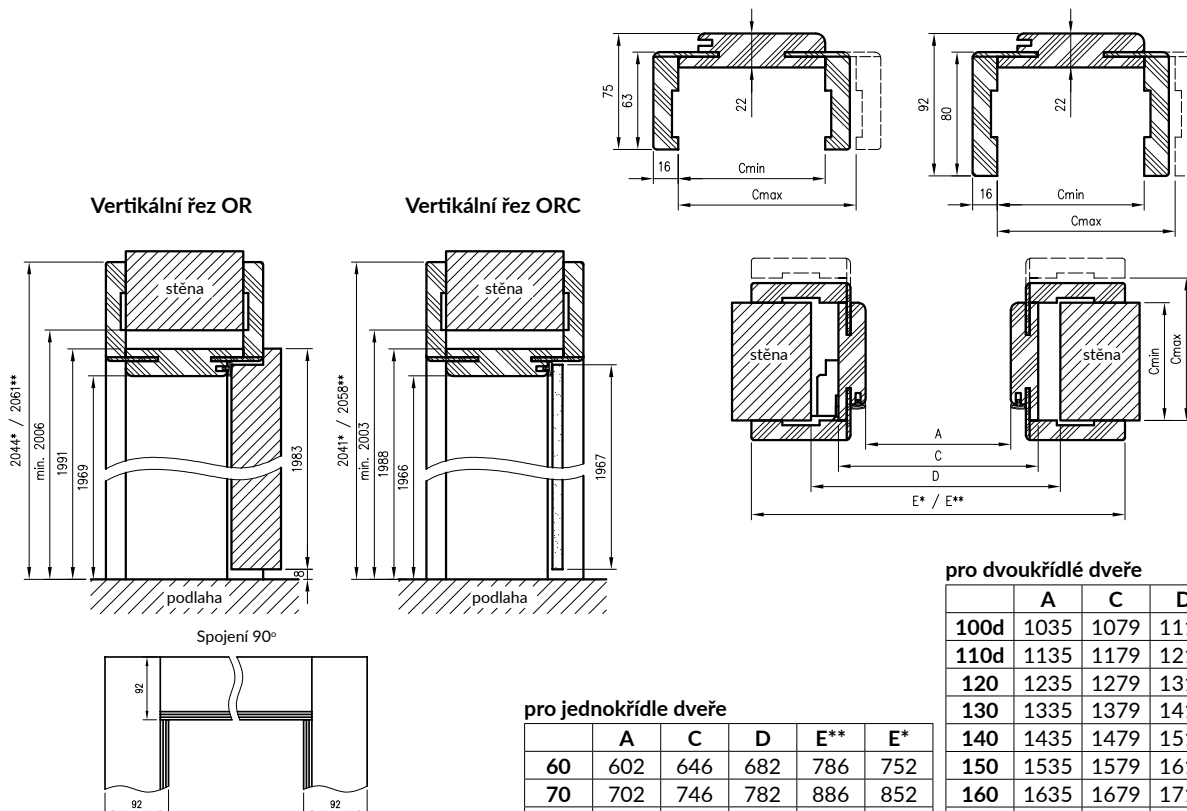

pro dvoukřídlové dveře

	A	C	D	E**	E*
<b>100d</b>	1035	1079	1115	1219	1185
<b>110d</b>	1135	1179	1215	1319	1285
<b>120</b>	1235	1279	1315	1419	1385
<b>130</b>	1335	1379	1415	1519	1485
<b>140</b>	1435	1479	1515	1619	1585
<b>150</b>	1535	1579	1615	1719	1685
<b>160</b>	1635	1679	1715	1819	1785
<b>170</b>	1735	1779	1815	1919	1885
<b>180</b>	1835	1879	1915	2019	1985
<b>190</b>	1935	1979	2015	2119	2085
<b>200</b>	2035	2079	2115	2219	2185

pro jedoukřídlové dveře

	A	C	D	E**	E*
<b>60</b>	602	646	682	786	752
<b>70</b>	702	746	782	886	852
<b>80</b>	802	846	882	986	952
<b>90</b>	902	946	982	1086	1052
<b>100</b>	1002	1046	1082	1186	1152
<b>110</b>	1102	1146	1182	1286	1252

Vzhledem ke způsobu spojení sloupků zárubně s nadpražím jsou dostupné zárubně: spojené v úhlu 90° (pouze v barvách: bílá matná, bílý UV lak, bílá borovice, pískový dub nebo polský dub 3D).

# DRE nastavitelné zárubně pro bezpolodrážkové dveře

## KONSTRUKCE

Nastavitelná bezfalcová zárubeň vyrobená z vysoce kvalitní MDF desky na bázi dřeva. Z viditelné strany je celá potažen dřevěnou dekorativní fólií DRE-Cell Decor, 3D fólií, CPL laminátem nebo malována \*\*. Její konstrukce je přizpůsobena tloušťce křídla 40 mm a umožňuje použití pro stěny o tloušťce 75 - 320 mm a regulaci +20 mm.

v dekoru bílá matná zárubeň dostupná i ve verzi 90°.  
 \*\* Pro zajištění vysoké kvality lakovaných výrobků jsou zárubně před lakováním pokryty speciálním krycím materiálem umožňujícím jednotlivý nástřik.

## POUŽITÍ

Nastavitelné zárubně bezfalcové mohou být použity pro všechny kolekce bezfalcových dveří.

## KOMPLET OBSAHUJE

Hlavní nosník (horizontální a dva vertikální prvky) se širokým úhlem (80 mm) s malými poloměry zaoblení profilu průřezu (R2), těsnění dveří, sada závěsů, sada prvků pro montáž rámu dveří podle přiložených pokynů. Rámy dveří jsou baleny v lepenkových krabicích.

v zárubních ORB je možné objednat s úhelníkem T 63 v úhlu napojení 45°

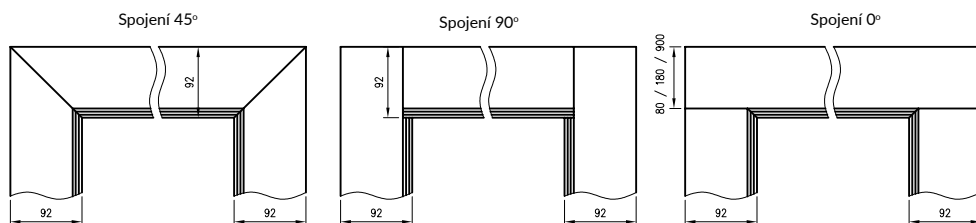

Poznámka: Rám 075-095 má jiný průřez, pro tloušťku stěny 75-89 mm bude nutné zkrátit pero pohyblivého úhlu.

Rám na straně výstavy je zcela pokryt jedním z dostupných povrchových úprav:

- Povrch DRE Cell Decor
- povrch 3D
- CPL laminát (tloušťka 0,15-0,2 mm),
- malované (před nátěrem natřeno základním nátěrem).

Vzhledem ke způsobu spojení sloupků zárubně s nadpražím jsou dostupné zárubně: spojené v úhlu 45°, spojené v úhlu 90° (pouze v barvách: bílá matná, bílý UV lak, bílá borovice, pískový dub nebo polský dub 3D).

Novinka: napojení 0° - pouze u zárubní lakovaných pro jednokřídlé dveře. Obložky u nadpraží jsou zde dostupné ve třech velikostech - 80, 180 nebo 900mm (u stojek standardní obložky T80).

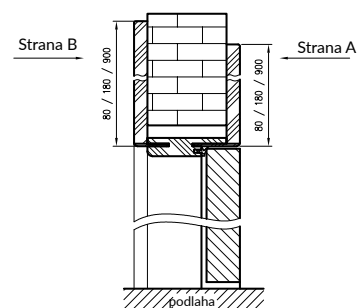
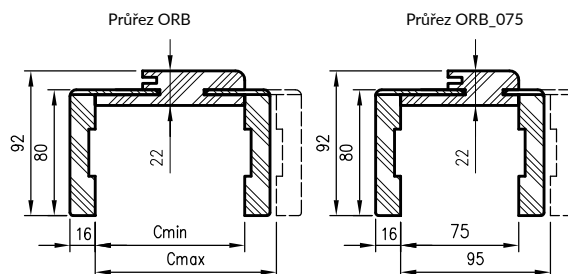
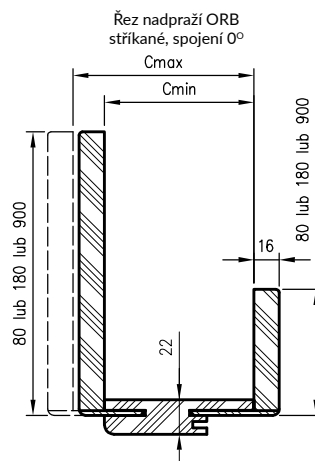

Vertikální řez ORB

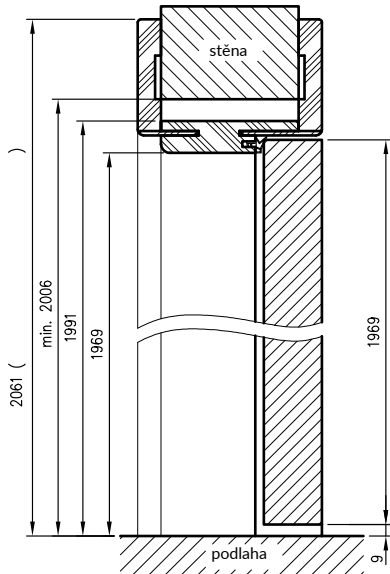

požadovaná výška stavebního otvoru 2006mm

Vertikální řez ORB  
stříkané spojení 0°

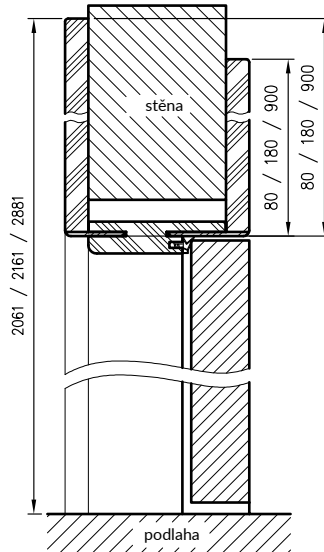

Horizontální řez ORB

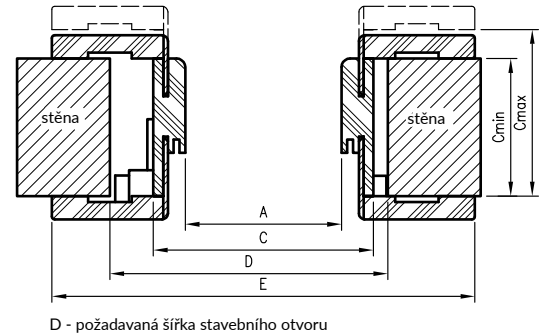

D - požadovaná šířka stavebního otvoru

pro jednokřídlé dveře

	A	C	D	E
60	607	651	691	791
70	707	751	791	891
80	807	851	891	991
90	907	951	991	1091
100	1007	1051	1091	1191

pro jednokřídlé dveře

	A	C	D	E
120	1234	1278	1338	1418
130	1334	1378	1438	1518
140	1434	1478	1538	1618
150	1534	1578	1638	1718
160	1634	1678	1738	1818
170	1734	1778	1838	1918
180	1834	1878	1938	2018

\*\* Malované rámečky 0° pouze pro jednokřídlé dveře

## NASTAVITELNÝ TUNEL

Nastavitelný tunel je ozdobným vstavením průchodu do zdi. Může být použit jako samostatné řešení nebo integrální část posuvného nástěnného systému NT\*\*. Nastavitelný tunel je výrobek, který se vizuálně přibližuje regulovatelným zárubním, ovšem s několika rozdíly.

- » nelze instalovat panty
- » chybí protiplech
- » chybí frézování pod těsnění
- » různá vřška a rozpětí předních a zadních úhelníků (hodnoty v tabulce D a E)

Řez nastavitelný tunel



Řez nastavitelný TUN T80

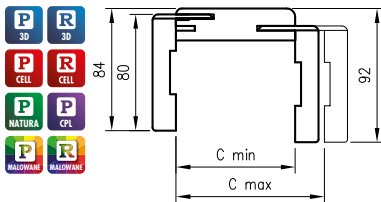

Průřez TUN s úhlem. T63

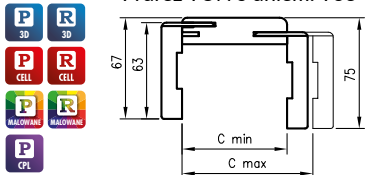

Řez nastavitelný TUN T80

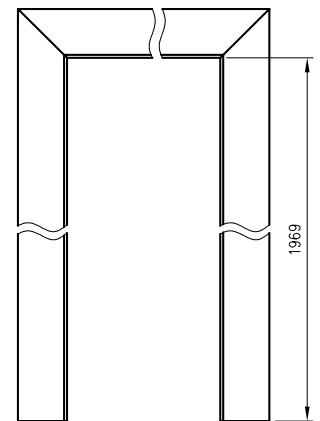
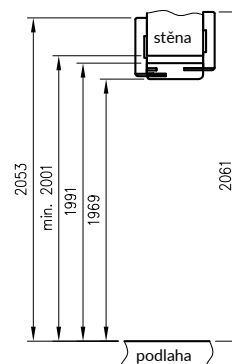

Vodorovný řez

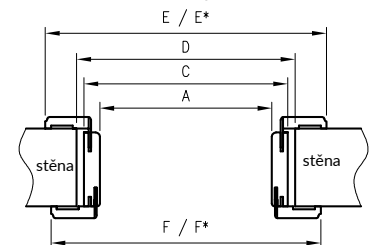

D - Požadovaná šířka stavebního otvoru  
\* platí pro nastavitelný tunel s úhlem. T80

pro jednokřídlé dveře

	A	C	D	E	F	E*	F*
60	602	646	666	752	736	786	770
70	702	746	766	852	836	886	870
80	802	846	866	952	936	986	970
90	902	946	966	1052	1036	1086	1070
100	1002	1046	1066	1152	1136	1186	1170

pro dvoukřídlé dveře

	A	C	D	E	F	E*	F*
120	1200	1244	1264	1350	1334	1384	1368
140	1400	1444	1464	1550	1534	1584	1568
160	1600	1644	1664	1750	1734	1784	1768
180	1800	1844	1864	1950	1934	1984	1968
200	2000	2044	2064	2150	2134	2184	2168

## Konstrukce

Jednoduchá falcová a bezfalcová zárubeň je vyrobená z vysoce kvalitní MDF desky a je potažena ekologickou, imitující dřevo dekorativní fólií DRE-Cell, 3D fólií, CPL laminátem 0,15 - 0,2 mm, fólií Finish nebo natřena akrylovým UV lakem. Zárubně mají pevnou šířku 100 mm.

## Obsah kompletu

Hlavní trám (vodorovný prvek a dva svislé prvky), dveřní těsnění, sadu pantů, sadu komponentů určených k montáži zárubní podle příloženého návodu. Zárubně jsou baleny do kartónových obalů.

Rám s drážkou na dveře je vybaven 3 závěsy a západkou hlavního zámku.

Rám s drážkou ENTER je vybaven 3 závěsy a dvěma západkami (pro hlavní a horní zámky).

Rám dveří SOLID s drážkou je vybaven 3 závěsy a 4 západkami pod západkou a západkami zámku pásu.

Nerezový dveřní rám obsahuje 2 závěsy ESTETIC 80 s upevňovacími deskami a magnetickou západkou.

Rámy dveří pro skleněné dveře mají 2 závěsy a speciální západku.

K zárubní jednoduchým a jednoduchým SOFT používáme maskovací lišty.



## ROVNÉ RÁMY PRO DRÁŽKOVANÉ NEBO PROSKLENÉ DVEŘE

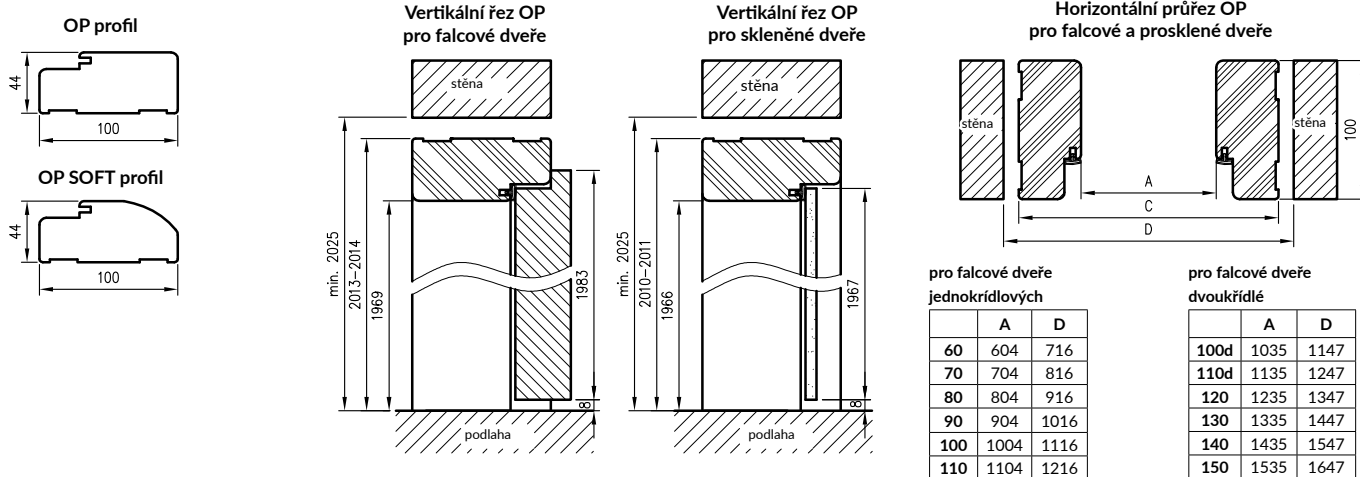

## PŘÍMÝ RÁM DVEŘÍ PRO NEDRÁŽKOVÉ DVEŘE

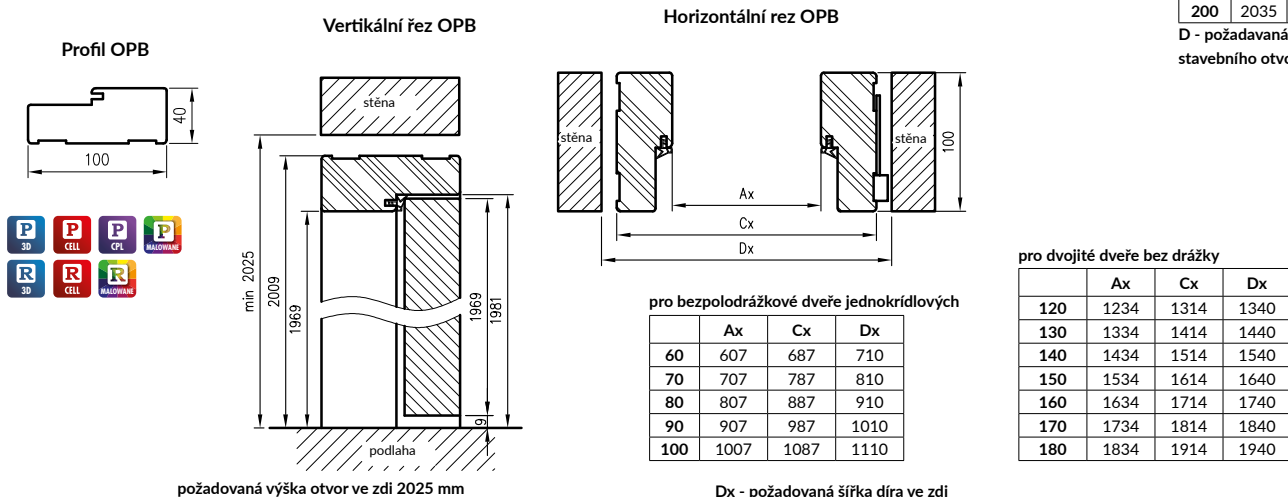

## Krycí lišty

použití: zárubeň rovná, rovná SOFT, rovná bezfalcová

**Obsah kompletu** (na jednu stranu dveří):  
vodorovná a dvě svislé pasky, plastové zavěsy, kolíky a utahovací  
sponky. Maskovací pásy jsou baleny do kartónových obalů.

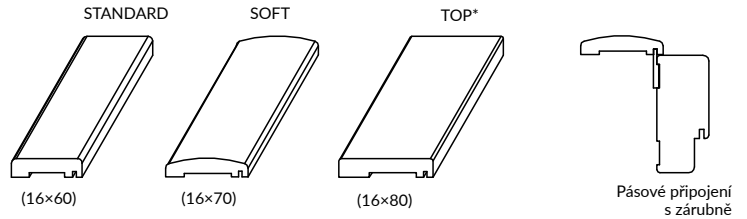

\* Krycí lišťa TOP není dostupná v fólii Finish.

## Dekorační lišty



Délka dekoracních lišt

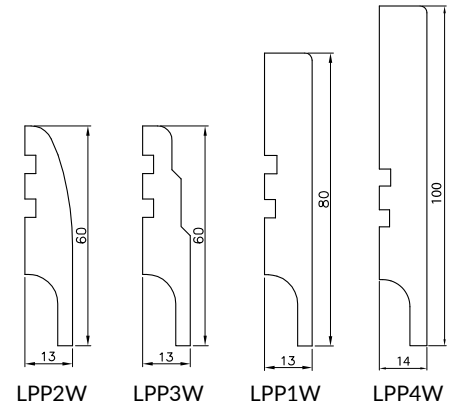

1. Lišta LPP4W – délka 2,4 mb  
na desce odolné na vlhkost.  
LPP2W, LPP3W pouze dekory Cell i 3D

## Rohová krycí lišta

Rohová krycí lišta slouží na krytí rohového spoje stěny a zárubně. Obchodní jednotkou je ks.

Rohová krycí lišta  
16 x 16 x 2200 mm



rohová krycí lišta SOFT  
11 x 18 x 2200 mm



## Ventilační objímky do deskových dveří

Je možnost si koupit komplet (5 ks) ventilačních objímek.  
DRE-Cell, 3D fólie, CPL laminát - bílý, dub, hnědý, stříbrný.



bílý    šedá    krémový    dub    ořech světlý    calvados    hnědý    šedý    černá

### Ventilační objímky pro rámové dveře

U rámových dveří používáme plastové průchodky (3 průchodky pro dveře „60“, 4 průchodky pro dveře „70“, 5 průchodek pro dveře „80“ - „100“).

### Ventilační objímky plastové



### Mřížky a ventilační výřez

Dveře mohou být vybaveny plastovou ventilační koupelnovou mřížkou, která je dostupná v následujících barvách: bílá, béžová, calvados, hnědá, stříbrná, krémová, šedá, černá a popelavá (kromě rámových dveří, posuvných, skládaných, protipožárních a SOLID, ENTER) nebo hliníkovou



ventilační mřížka plastová



ventilační mřížka hliníková



ventilační výřez

- ventilační mřížka plastová
- ventilační mřížka hliníková

Ve všech kolekcích (kromě SOLID, ENTER, ENTER Acoustic a posuvné) lze na požádání provést **ventilační podříznutí**.

### Rozměry křídel a umístění pantů

Křídlo falcové otvívavé

Křídlo bezfalcové posuvné

Křídlo bezpolodrážkové

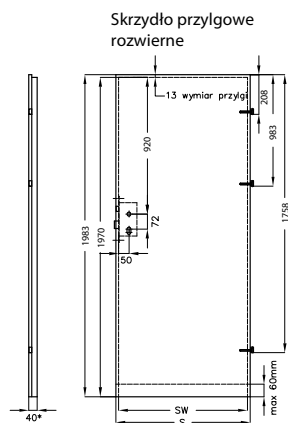

Skrzydło bezprzylgowe przesuwne

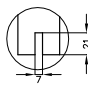
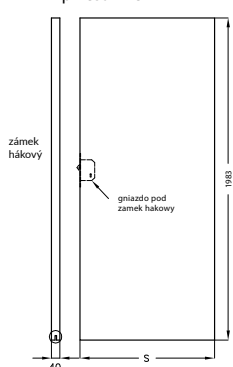

VETRO A, B, D

### Šířka křídla

Symbol rozměru dveří	S	SW	SB
„100“	1044	1018	1024
„90“	944	918	924
„80“	844	818	824
„70“	744	718	724
„60“	644	618	624

S - celková šířka dveří  
 SW - šířka v místě falce ( týka se křídel s falcem)  
 SB- šířka křídla bez falcu

\*\* V kolekcích Triesta 1-2, Verano 1-2, Ena 1-2 se jeden rám dveří skládá ze dvou vzájemně spojených rámu MDF o tloušťce 16 mm, mezi které je vloženo sklo o tloušťce 4 mm, týká se rámových dveří s velkým prosklením.

### Tloušťka křídel

Typ dveří	Tloušťka křídla
Scala, Nestor, Elsa	svísle elementy rámu 40 mm vodorovně elementy rámu 35 mm
Piano, Premium, Trieste**, Fosca, Ena**, Verano**, Auri,	vertikální profily 40 mm vodorovně elementy rámu 35 mm vnitřní vodorovné prvky 22mm
Jiné modely	40 mm

### KRYTY ZÁVĚSŮ

- (sada 2 ks na 1 závěs)
- Plastové krytky přizpůsobené pro závěsy o průměru 15 mm.





Hybridní ocelová zárubeň – jedná se o inovativní řešení v naší nabídce, které kombinuje pevnost kovové konstrukce s dodatečnou funkcí, která umožňuje plnou zástavbu rámu s použitím prvků zárubně MDF s povrchovou úpravou z CPL lamina. ocelová hybridní zárubeň je kombinací ocelové zárubně s konstantní šířkou a zárubně z MDF v 11 rozměrových variantách s krycí obložkou. Toto řešení umožňuje osadit zárubeň na ostění o síle 137-357 mm s regulací do 20 mm.

### POUŽITÍ:

Ocelová hybridní zárubeň je určena pro vstupní dveře Solid a Enter (je opatřena 4 otvory pro čepy a střelku vícebodového zámku Solid), ale je možné ji použít i pro interiérové polodrážkové dveře s tím, že dřevěná část je dostupná pouze s povrchem CPL. Tato zárubeň je určena k montáži na dokončené podlaze.



hnědá matná + CPL dub medový

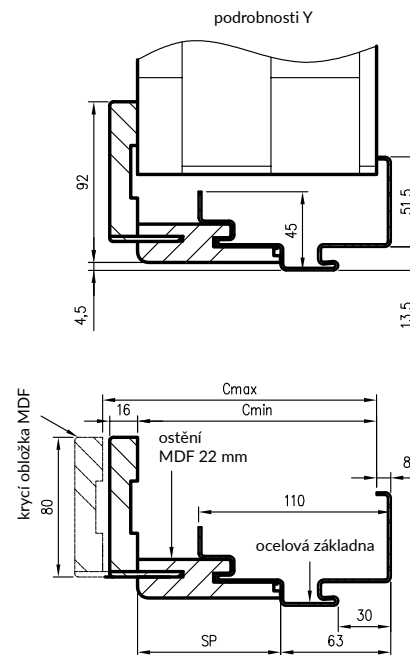
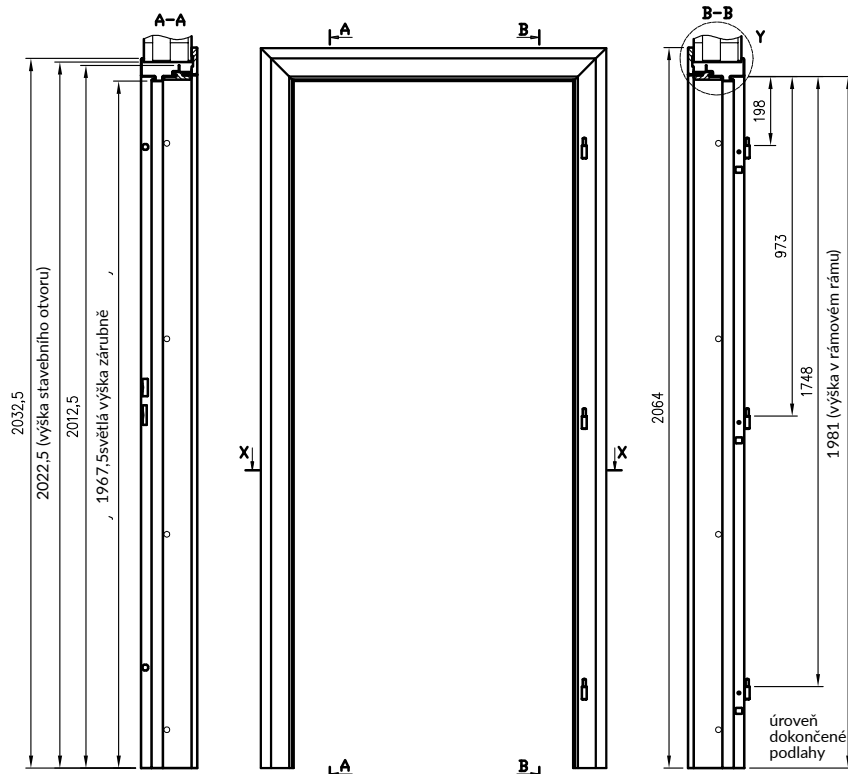

varianty zárubně v závislosti na tloušťce stěny

	Cmin	Cmax	SP
1	137	157	82
2	157	177	102
3	177	197	122
4	197	217	142
5	217	237	162
6	237	257	182
7	257	277	202
8	277	297	222
9	297	317	242
10	317	337	262
11	337	357	282

příklady barevných kombinací ocelové hybridní zárubně

### šířky zárubně

šířka.	A	B	C	D	E	F
80	800	827	890	910	930	993
90	900	927	990	1010	1030	1093
100	1000	1027	1090	1110	1130	1193



# DRE pevná ocelová zárubeň

## KONSTRUKCE

Ocelové rámy jsou vyrobeny z 1,5 mm silného uhlíkového plechu. Rám dveří se skládá ze dvou regálů: sklopné a sklopné (v rámu dvojkřídlých dveří jak sklopné regály) a překlady, trvale spojené svařováním. Sklopné stojany jsou vybaveny sklopnými zdíčkami, zatímco závěsy mají zářezy pro jazyk a závory vyhrazeného dveřního křídla (sada obsahuje těsnění). Vnější a vnitřní strana zárubně je chráněna lakovaným organickým ochranným nátěrem.

Vybavení zárubní závisí na zvolené variantě - typu dveří, ke kterým má být rám použit.

## POUŽITÍ / TYPY OCELOVÝCH PEVNÝCH ZÁRUBNÍ

OSS\_STAND OSS pro falcované interiérové dveře  
 OSS\_ENTER OSS pro dveře Enter  
 OSS\_SOLID OSS pro dveře Solid

Všechny jsou určeny pro montáž na hotovou podlahu.

## BARVY

Zárubně dveří jsou práškově lakovány ve dvou stupních lesku: matná / jemná struktura nebo pololesklá / hladká, k dispozici v následujících barvách: bílá, světle šedá, tmavě šedá, hnědá, béžová (pouze pololesklá béžová).



Barvy ve dvou stupních lesku (matná / jemná textura, pololesklý / hladký).  
 \*\*\* béžová barva k dispozici pouze v pololesku

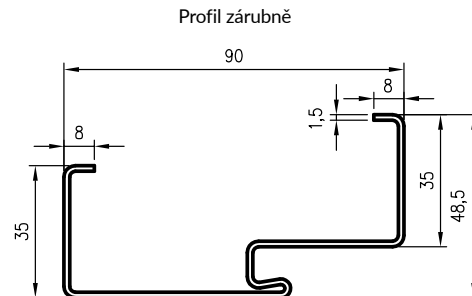
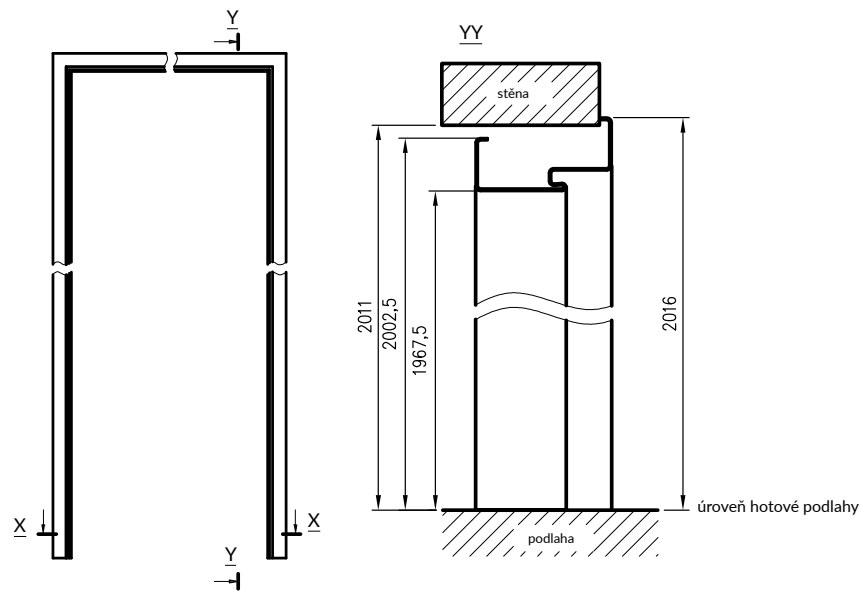

### OSS\_STAND pro jednokřídlé dveře

	A	C	SO	F
„60“	600	670	687	697
„70“	700	770	787	797
„80“	800	870	887	897
„90“	900	970	987	997
„100“	1000	1070	1087	1097
„110“	1100	1170	1187	1197

### OSS\_STAND pro dvojitě dveře

	A	C	SO	F
„100d“	1032	1102	1119	1129
„110d“	1132	1202	1219	1229
„120“	1232	1302	1319	1329
„130“	1332	1402	1419	1429
„140“	1432	1502	1519	1529
„150“	1532	1602	1619	1629
„160“	1632	1702	1719	1729
„170“	1732	1802	1819	1829
„180“	1832	1902	1919	1929
„190“	1932	2002	2019	2029
„200“	2032	2102	2119	2129

### OSS\_ENTER, OSS\_SOLID

	A	C	SO	F
„80“	800	870	887	897
„90“	900	970	987	997
„100“	1000	1070	1087	1097

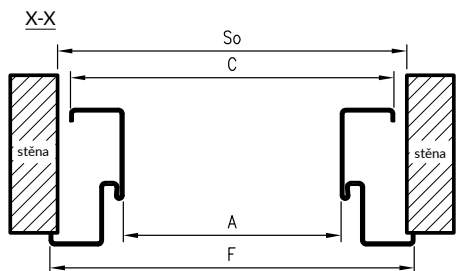

SO - šířka montážního otvoru

Podstatou nastavitelného dveřního rámu je to, že umožňuje konečnou instalaci dveřního rámu, aniž by bylo nutné zednické práce. Prodloužení úhlu zavření rámu umožňuje nastavení v rozsahu + 30 mm.

## KONSTRUKCE

Ocelové rámy jsou vyrobeny z 1,5 mm silného uhlíkového plechu.

Zárubeň se skládá ze dvou stojek - zámkové a závěsové (u zárubní pro dvoukřídlé dveře jsou obě stojky závěsové) a nadpraží, přičemž jsou tyto díly spojeny pevným spojem - svařováním. Stojky závěsové jsou vybaveny závěsovými pouzdry, zatímco stojka zámková má výřezy pro střelku a západku zámku příslušného dveřního křídla (komplet obsahuje i těsnění). Obě strany zárubně jsou opatřeny ochranným lakem. Vybavení zárubně záleží na vybrané variantě - druhu dveří, ke kterým má být zárubeň určena.

## POUŽITÍ / TYPY OCELOVÝCH OBLOŽKOVÝCH ZÁRUBNÍ

OSR\_STAND OSR pro falcované interiérové dveře  
 OSR\_ENTER OSR pro dveře Enter  
 OSR\_SOLID OSR pro dveře Solid

Všechny jsou určeny pro montáž na hotovou podlahu.

Zárubně jsou vhodné pro stěny o tloušťce 95-305 mm. Pro danou tloušťku stěny je třeba zvolit správnou variantu zárubně, jejíž rozsah Cmin - Cmax zahrnuje tloušťku hotové stěny.

## BARVY

Zárubně dveří jsou práškově lakovány ve dvou stupních lesku: matná / jemná struktura nebo pololesklá / hladká, k dispozici v následujících barvách: bílá, světle šedá, tmavě šedá, hnědá, béžová (pouze pololesklá béžová).

Barvy ve dvou stupních lesku (matná / jemná textura, pololesklý / hladký).

\*\*\* béžová barva k dispozici pouze v pololesku

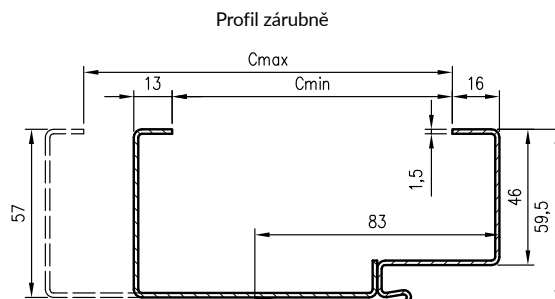
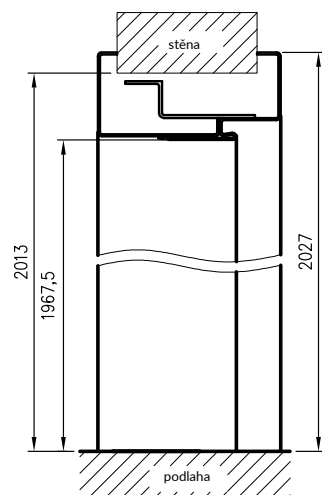
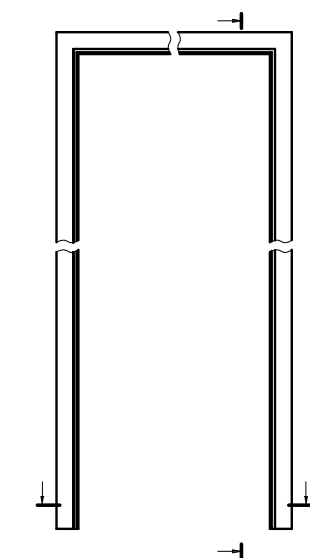

Profil zárubně

Rozměry pro jednokřídlé dveře

	A	S0	F
„60“	600	690	719
„70“	700	790	819
„80“	800	890	919
„90“	900	990	1019
„100“	1000	1090	1119
„110“	1100	1190	1219

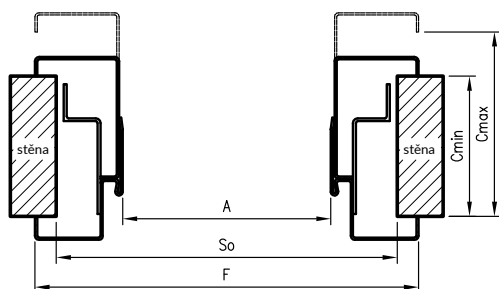

S0 - šířka montážního otvoru

Varianty zárubní podle tloušťky stěny

varianta	Cmin	Cmax
095	95	125
125	125	155
155	155	185
185	185	215
215	215	245
245	245	275
275	275	305

OSR\_ENTER, OSR\_SOLID

šířka	A	S0	F
„80“	800	890	919
„90“	900	990	1019
„100“	1000	1090	1119

Rozměry pro dvojitě dveře

	A	S0	F
„100d“	1032	1122	1151
„110d“	1132	1222	1251
„120“	1232	1322	1351
„130“	1332	1422	1451
„140“	1432	1522	1551
„150“	1532	1622	1651
„160“	1632	1722	1751
„170“	1732	1822	1851
„180“	1832	1922	1951
„190“	1932	2022	2051
„200“	2032	2122	2151

## Výška křídla

1983 mm - celková výška křídel polodrážkových a posuvných  
 1970 mm - výška dveří ve falcu  
 1969 mm - celková výška bezfalcových křídel

## Zkracování křídel

Dveřní křídla je možné zkrátit - maximálně o 60 mm (není možné zkracovat křídla VETRO, PROTIPOŽÁRNÍ, ENTER a SOLID), pasivní křídla ani posuvné křídla).

## Prahové mezery

Standardní výška mezery mezi dveřním křídlem a podlahou je 8 mm.

## Panty - připomínky

Všechna křídla s polodrážkou jsou vyrobena ze 3 závěsů o průměru 15 mm, přičemž křídla s polodrážkou mají dva závěsy pro závěsy Estetic 80 nebo 3 zásuvky za příplatek.

## Výběr FAB vložek

V křídlech falcových o tloušťce 40 mm, je nutné použití asymetrické vložky FAB, ve stejném poměru jak u dveří 14/26 (26 od strany otevírání dveří).

**POZOR: K tomu je nutno přidat tloušťku štítu z každé strany k tomu navíc 2-3mm. V případě štítů o tloušťce 10 mm se doporučuje vložka:**

Asymetrická 26/36 mm nebo 26/40 mm - do dveří falcových.

## Křídla falcové

Nabízíme křídla: pravé, levé a centra.

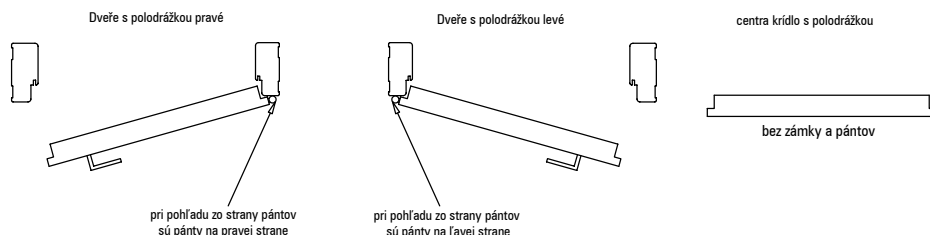

## Falcové křídla dvoukřídlé

Nabízíme dvojité křídla: pravé - v tom případě je pravé křídlo aktivní a levé pasivní a dvojitá křídla levá, když je aktivní levé křídlo a pasivní pravé. Aktivní křídlo je standardně vybaveno zámkem, na pasivním křídle je "kontrafalc" vybavený protiplechem a "západkou" (A)

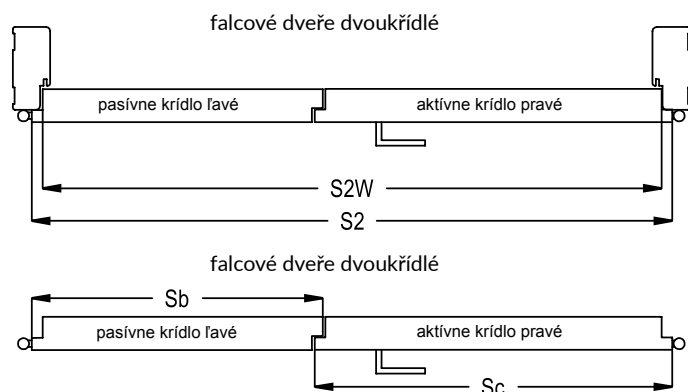

Pro dvoukřídlé dveře jsou vhodné výhradně zárubně naší výroby, proto doporučujeme nákup celého dveřního kompletu. Komplet obsahuje 2 dveřní křídla a zárubeň.

$$\text{cena dvojkřídlých dveří} = \text{cena křídla x 2} + \text{cena zárubně}$$

## Kombinace falcových dvojitých křídel

Symbol rozměru	rozměry v [mm] polské normy		
	S2	S2W	kombinace * Sc+Sb
"100d"	1078	1052	644+444
"110d"	1178	1152	744+444
"120"	1278	1252	844+444; 644+644
"130"	1378	1352	944+444; 744+644; 644+744
"140"	1478	1452	1044+444; 844+644; 744+744; 644+844
"150"	1578	1552	944+644; 844+744; 744+844; 644+944
"160"	1678	1652	1044+644; 944+744; 844+844; 744+944; 644+1044
"170"	1778	1752	1044+744; 944+844; 844+944; 744+1044
"180"	1878	1852	1044+844; 944+944; 844+1044
"190"	1978	1952	1044+944; 944+1044
"200"	2078	2052	1044+1044

kombinace\* - možné sestavy šířky křídel aktivních (Sc) a pasivních (Sb)

## Křídla bezpolodrážkové - posuvné

nabízíme křídla: pravé, levé a centra (křídlo bez zámků a úchytek)

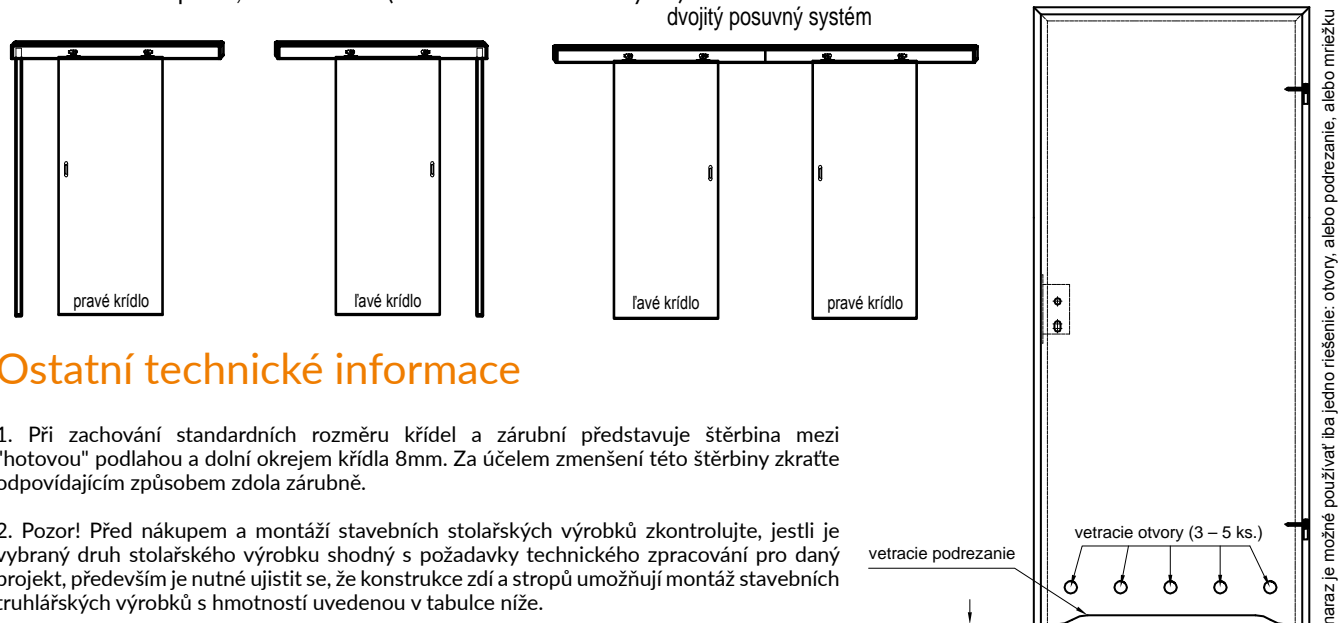

## Ostatní technické informace

1. Při zachování standardních rozměru křídel a zárubní představuje štěrbina mezi "hotovou" podlahou a dolní okrajem křídla 8mm. Za účelem zmenšení této štěrbiny zkrátte odpovídajícím způsobem zdola zárubně.

2. Pozor! Před nákupem a montáží stavebních stolařských výrobků zkontrolujte, jestli je vybraný druh stolařského výrobku shodný s požadavky technického zpracování pro daný projekt, především je nutné ujistit se, že konstrukce zdí a stropů umožňují montáž stavebních truhlářských výrobků s hmotností uvedenou v tabulce níže.

### Garance ventilační plochy v dveřích falcových\*\*

Symbol rozměru dveří	Křídla polodrážkové				Křídla bezpolodrážkové			
	dveře s ventilačními otvory		dveře s ventilační ventilací		dveře s ventilačními otvory		dveře s ventilační ventilací	
	ventilační plocha otvorů a ventilační mezery 8 mm (m <sup>2</sup> )	Požadovaná ventilační mezera pro splnění požadavků ventilace [v mm]	plocha ventilačního výřezu a ventilační mezery 8 mm [2]	Požadovaná ventilační mezera pro splnění požadavků ventilace [v mm]	Ventilační plocha otvorů a ventilační mezery 9 mm (m <sup>2</sup> )	Požadovaná ventilační mezera pro splnění požadavků ventilace [v mm]	ventilační plocha otvorů a ventilační mezery 9 mm (m <sup>2</sup> )	Požadovaná ventilační mezera pro splnění požadavků ventilace [v mm]
"100"	0,009	19*	0,031	0	0,012	19*	0,033	0
"90"	0,008	21*	0,027	1	0,011	21*	0,029	1
"80"	0,008	24*	0,024	5	0,010	24*	0,025	5
"70"	0,007	28*	0,020	14*	0,009	28*	0,021	13*
"60"	0,006	32*	0,016	35*	0,008	33*	0,018	33*

Výše je uvedena je požadovaná světlá výška pod dveřmi, která zajišťuje celkovou ventilační plochu 0,022 m<sup>2</sup>. Obvykle má světlá výška pod dveřmi 8-9 mm.

Zvětšete vzdálenost do určené výšky zkrácením křídla ze spodu (v případě zkrácení - viz\*\*)

\*\* Výjimky nezobrazené v tabulce (křídla, které není možné skrátil):

Sbírká Vetro A - použití ventilačního otvoru ve dveřích "80" - "100" a standardní vůle pod dveřmi (6 mm) splňují požadavky na větrání.

- Kolekce Vetro B - nesplňuje ventilační požadavky.

Díky konstrukci posuvného systému (vzdálenost od stěny / tunelu 12 mm) posuvné dveře splňují požadavky na ventilaci bez nutnosti dalších modifikací.

4. Pozor! Před nákupem a montáží stavebních stolařských výrobků je nutno se ujistit, zda vybraný typ výrobku je v souladu s technickými požadavky daného projektu. Zvláště je třeba se ujistit, že konstrukce stěn a stropů umožňuje montáž stavebních stolařských výrobků o hmotnosti uvedené v tabulce níže:

	Dveřní křídla		Zárubně		Ostatní výrobky	
	interiérové	vchodové	nastavitelné	jednoduché	nastavitelný tunel	posuvný systém
<b>Váha max.</b>	50 kg	50 kg	40 kg	20 kg	40 kg	20 kg

4. Křídlo je balené v termosmrštitelné fólii, a hrany jsou navíc zabezpečeny polystyrénem nebo kartonovými vložkami.

5. Cena křídla nezahrnuje kliky, rozety, vložka FAB (kromě kolekce SCALA falcové).

6. Existuje možnost nákupu dveří a zárubní CENTRA (bez otvorů na zámeček a panty) s cenou srovnatelnou s produktem s otvory na zámeček a panty. Zárubně CENTRA jsou vybaveny těsněním. Sada neobsahuje kování.



Vetro E - dub halifax přírodní

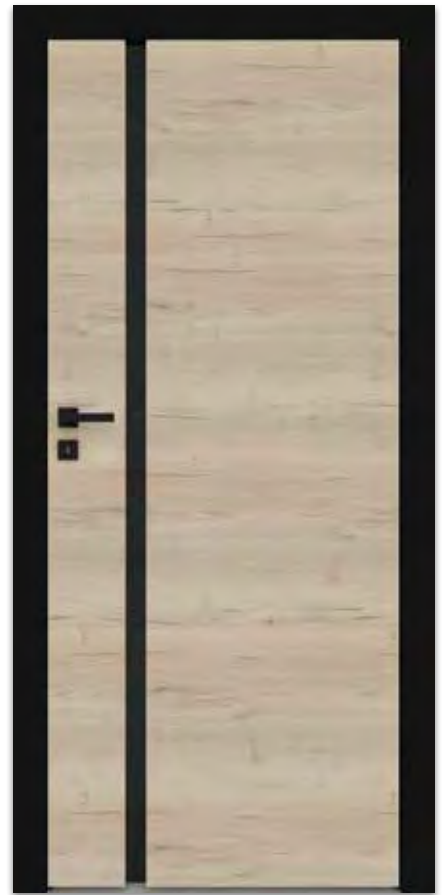

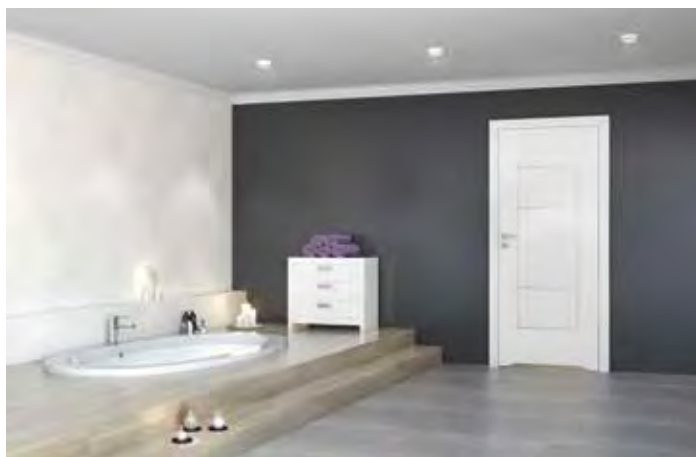

Výrobce na křídla a zárubně poskytuje záruční dobu 24 měsíců.  
Více informací včetně instrukcí k montáži najdete v záruční kartě produktu.

Složka není nabídkou z právního hlediska a je publikována pouze s cílem informovat. Výše uvedené informace jsou aktuální v momentě publikace katalogu. V souladu s naší politikou neustálého rozvoje si vyhrazujeme právo k změnám a vylepšením produktů uvedených v katalogu bez nutnosti informovat klienty. Barvy uvedené v katalogu se mohou lišit od reálného vzhledu. Vyhrazujeme si právo k chybám v tisku.

DISTRIBUTOR



82-300 Elbląg - Gronowo Górne, ul. Nefrytowa 4  
tel. +48 55 236 42 58 fax +48 55 236 42 51  
pracovní doba: 8.00 - 16.00  
e-mail: dre@dre.pl www.dre.pl