

2020

EDYCJA 2

DRE

KATALOG INWESTYCYJNY

Drzwi 1 i 2 klasy wytrzymałości mechanicznej - kolekcja STANDARD

Drzwi 3 klasy wytrzymałości mechanicznej - kolekcja REVOS

Drzwi 3 klasy wytrzymałości mechanicznej, $R_w=32$ dB - kolekcja ENTER Akustik

Drzwi EI 30, 3 klasy wytrzymałości mechanicznej, $R_w=32$ dB - kolekcja ATHOS i OLIMP

Drzwi EI 60, 3 klasy wytrzymałości mechanicznej, $R_w=32$ dB - kolekcja OLIMP



Laminat CPL – Wysoka odporność na zarysowania. Szerokie zastosowanie w miejscach o nasilonym natężeniu ruchu. Najczęściej wybierany do hoteli, biur i budynków użyteczności publicznej.

Dekor DRE-Cell – Dekoracyjna folia wykończeniowa do użytku wewnętrznego. Charakteryzuje się klasycznymi wzorami. Najczęściej wybierana do mieszkań i domów, ale także w inwestycjach. Szeroka kolorystyka wraz z trwałością gwarantuje zadowolenie przez długie lata.



Dekor DRE-Cell 1	biały (struktura)	jesion	buk	olcha	dąb złoty	calvados	orzech								
Dekor DRE-Cell 2	biała mat	srebrna													
Dekor DRE-Cell 3	sosna biała	wiąz syberyjski	dąb piaskowy	dąb bielony ryfla	dąb vintage	orzech karmelowy	dąb złoty ryfla	orzech ciemny ryfla	dąb szary ryfla***	wiąz tabac	wiąz antracyt	wenge ciemne	siwy struktura	czarny struktura	dąb toffi***
Laminat CPL	biały	biel szlachetna VVF7206	szary jasny	szary ciemny	beton 1 F6462	beton 2	dąb gray	dąb walijski	akacja	orzech celińi	orzech	miodowy dąb	kasztan	orzech palony	
Dekor 3D	dąb grand	wiąz	orzech amerykański	heban	dąb polski 3D										

*** dekor tylko w ułożeniu poziomym

Kolorystyka ościeżnic stalowych	biały mat RAL 9003	szary jasny mat RAL 7047	szary ciemny mat RAL 7024	brąz mat RAL 8017	czarny mat RAL 9005	biały półpołysk RAL 9003	szary jasny półpołysk RAL 7047	szary ciemny półpołysk RAL 7024	brąz półpołysk RAL 8017	beż* półpołysk RAL 1001	czarny półpołysk RAL 9005
--	--------------------	--------------------------	---------------------------	-------------------	---------------------	--------------------------	--------------------------------	---------------------------------	-------------------------	-------------------------	---------------------------

Kolory w dwóch stopniach połysku (mat/drobna struktura, półpołysk/gładka).

* kolor beż dostępny tylko w półpołysku

Dostępne również inne kolory RAL - w celu uzyskania informacji prosimy o kontakt z Działem Kontraktów.

UWAGA: Szczegółowa kolorystyka dopasowań dostępna w aktualnym katalogu DRE.

	KLASA MECHANICZNA			OGNIOODPORNOŚĆ, DYMOSZCZELNOŚĆ			DZWIĘKOSZCZELNOŚĆ	
	↶ 1	↶ 2	↶ 3	🔥 EI30	🔥 EI60	👤 SA, S ₂₀₀	🔊 27 DB	🔊 32 DB
	DRZWI WEWNĘTRZNE WEWNĄTRZLOKALOWE							
STANDARD CPL	✓	✓						
STANDARD CPL 2110/2240	✓	✓						
	DRZWI WEWNĘTRZNE WEJŚCIOWE							
REVOS			✓					
ENTER AKUSTIK			✓					✓
	DRZWI WEWNĘTRZNE WEJŚCIOWE PPOŻ.							
ATHOS EI30			✓	✓		✓		✓
OLIMP EI30			✓	✓		✓	✓	✓
OLIMP EI60			✓		✓	✓	✓	✓

OBJAŚNIENIA PARAMETRÓW



OGNIOODPORNOŚĆ

Odporność na działanie wysokich temperatur przez zdefiniowany czas 30 lub 60 minut określony współczynnikiem EI 30 lub EI 60



DYMOSZCZELNOŚĆ

Zdolność do ograniczenia lub eliminacji przemieszczania się dymu z jednej strony drzwi na drugą



KLASA MECHANICZNA

Odporność drzwi na działania odpowiadające normalnemu użytkowaniu w odpowiednich warunkach lekkich, średnich, ciężkich lub bardzo ciężkich



DZWIĘKOSZCZELNOŚĆ

Wskaźnik izolacyjności akustycznej przedstawiany współczynnikiem Rw oznaczającym ilość decybeli, które będą powstrzymywane przez odpowiednią konfigurację drzwi z ościeżnicą i uszczelnieniem dolnym



STANDARD 10

PRZEZNACZENIE, ZAKRES I WARUNKI STOSOWANIA

PN-EN 14351-2:2018-12

Drzwi systemu DRE są przeznaczone do stosowania w budynkach mieszkalnych jedno- i wielorodzinnych, budynkach zamieszkania zbiorowego oraz w budynkach użyteczności publicznej jako drzwi wewnętrzne.

Z uwagi na wymagania wytrzymałościowe drzwi bezprzylgowe oraz przylgowe mogą być stosowane w warunkach odpowiadających odpowiednio 1 i 2 klasie wymagań wytrzymałości mechanicznej wg PN-EN 1192:2001, tj. w warunkach pracy lekkich (1-klasa) oraz lekkich i średnich z wypełnieniem płytą wiórową (2-klasa).

skrzydło wewnętrzne płytowe (przylgowe)

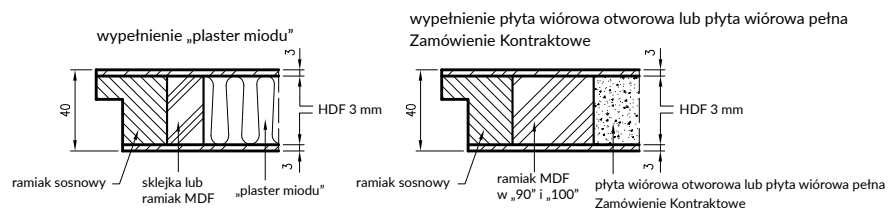

KONSTRUKCJA

- » rama z drewna iglastego
- » wypełnienie plaster miodu
- » płyta wiórowa otworowa z podwójnym ramiakiem górnym
- » płyta wiórowa pełna z podwójnym ramiakiem górnym - zamówienie kontraktowe
- » krawędź o promieniu R 2,5 mm w laminatach CPL - modyfikacja wymiarowa skrzydła po konsultacji z Działem Kontraktów
- » krawędź prosta z obrzeżem melaminowym okleina CELL i 3D
- » krawędź karnies z obrzeżem melaminowym okleina CELL i 3D
- » krawędź prosta z obrzeżem PP 1,5 mm lub ABS 0,8 mm w laminatach CPL
- » strukturę wierzchnią skrzydła stanowi okleina CELL i 3D oraz laminat CPL gr. 0.15 - 0.2 mm lub 0.7 - 0.8 mm
- » dostępne wysokości 1983 mm, 2043 mm, 2110 mm, 2240 mm

* krawędź karnies nie dotyczy wysokości 2110 i 2240

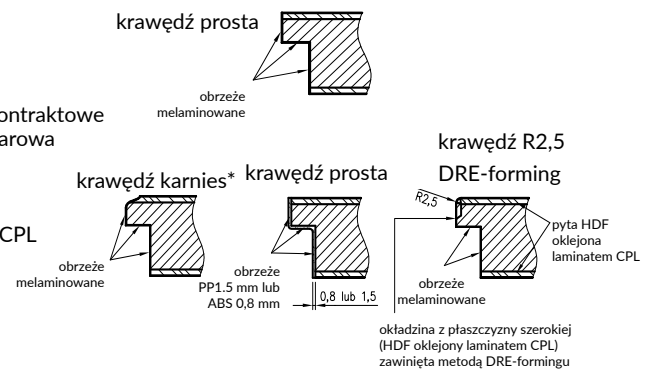

OPCJE OŚCIEŻNIC

Przylgowe

- » ościeżnica prosta MDF
- » ościeżnica regulowana MDF T80 lub T63
- » ościeżnica stalowa stała dla wysokości skrzydła 1983 mm*, 2043 mm, 2110 mm*, 2240 mm*
- » ościeżnica stalowa regulowana dla wysokości skrzydła 1983 mm*, 2043 mm, 2110 mm*, 2240 mm*
- » ościeżnica stalowa hybrydowa dla wysokości skrzydła 1983 mm*, 2043 mm, 2110 mm*, 2240 mm*

*realizacja przez dział kontraktów

Bezprzylgowe

- » ościeżnica prosta MDF
- » ościeżnica regulowana MDF



Ościeżnica stalowa stała, regulowana stalowa, hybrydowa stalowa wykonana jest z blachy stalowej niskowęglowej o grubości 1,5 mm. Stojaki z nadprożem połączone na stałe metodą spawania. Lakierowana proszkowo w dostępnych kolorach z palety RAL: RAL 9003, RAL 7047, RAL 7024, RAL 1001, RAL 8017, RAL 9005 w dwóch stopniach połysku mat/drobna struktura, półpołysk/ gładka struktura. Pozostałe kolory z palety RAL dostępne po konsultacji z Działem Kontraktów.

ZAMKI

Przylgowe - zasuwkowy:

- » klucz zwykły
- » blokada łazienkowa
- » wkładka patentowa
- » oszczędnościowy

Przylgowe - dodatkowy zamek górny zasuwkowy (po konsultacji z Działem Kontraktów):

- » wkładka patentowa

Przylgowe - zamek rolkowy:

- » po konsultacji z Działem Kontraktów

Bezprzylgowe - magnetyczny:

- » na klucz zwykły
- » blokada łazienkowa
- » wkładka patentowa
- » oszczędnościowy

Bezprzylgowe - suwane, zamek hakowy:

- » na klucz zwykły
- » blokada łazienkowa
- » wkładka patentowa

Bezprzylgowe - zasuwkowy (zamówienie kontraktowe):

- » na klucz zwykły
- » blokada łazienkowa
- » wkładka patentowa
- » oszczędnościowy

Zamki hotelowe i inne zamki funkcyjne dostępne są po konsultacji z Działem Kontraktów.

ZAWIASY

- » Przylgowe - dwuelementowe czopowe / 2 lub 3 szt.
- » Przylgowe do ościeżnicy stalowej trójdzielne (zamówienie kontraktowe)
- » Bezprzylgowe - wpuszczane Estetic 80 / 2 lub 3 szt.

USZCZELNIENIE DOLNE

- » Próg stalowy
- » Uszczelka opadająca DSD-1530

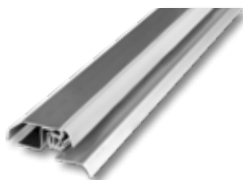

próg stalowy



uszczelka opadająca
DSD-1530

WYMIARY SKRZYDEŁ DRZWIOWYCH

jednoskrzydłowe przylgowe		dwuskrzydłowe przylgowe	
	od „60” do „100”, „110”*		od „120” do „200”
1983 mm	✓	1983 mm	✓
2043 mm	✓	2043 mm	✓
2110 mm	✓	2110 mm	✓
2240 mm	✓	2240 mm	✓
jednoskrzydłowe bezprzylgowe		dwuskrzydłowe bezprzylgowe	
	od „60” do „100”, „110”*		od „120” do „180”
1983 mm	✓	1983 mm	✓
2043 mm	✓	2043 mm	✓
2110 mm	✓	2110 mm	✓
2240 mm	✓	2240 mm	✓

*szerokość dostępna dla modelu STANDARD 10 CPL. Pozostałe modele w szerokości „110” w okleinach CELL, 3D, CPL są realizowane po konsultacji z działem kontraktów.

ELEKTROZACZEPY - ZAMÓWIENIA KONTRAKTOWE

Do drzwi wewnątrzlokalowych przyglowych

- » Awersyjny Assa Abloy 118.14 profix 2 (NC) na Ościeżnicy Prostej MDF / Regulowanej MDF
- » Rewersyjny Assa Abloy 138.14 (NO) profix 2 na Ościeżnicy Prostej MDF / Regulowanej MDF
- » Awersyjny Assa Abloy 118 A71 na Ościeżnicach Stalowych
- » Rewersyjny Assa Abloy 138 E91 na Ościeżnicach Stalowych
- » Awersyjny BIRA XS12U (NC) na Ościeżnicy Prostej / Regulowanej
- » Awersyjny BIRA XS12U (NC) na skrzydle biernym, przepust kablowy Assa EA280 dla ościeżnic z MDF - po konsultacji z Działem Kontraktów
- » Rewersyjny BIRA XS12R (NO) na Ościeżnicy Prostej / Regulowanej
- » Rewersyjny BIRA XS12R (NO) na skrzydle biernym, przepust kablowy Assa EA280 dla ościeżnic z MDF - po konsultacji z Działem Kontraktów
- » Awersyjny BIRA XS12U na Ościeżnicy Stalowej
- » Rewersyjny BIRA XS12R na Ościeżnicy Stalowej

Do drzwi wewnątrzlokalowych bezprzyglowych

- » Awersyjny Assa Abloy 118.13 Profix2 (NC) na Ościeżnicy Prostej / Regulowanej z MDF
- » Rewersyjny Assa Abloy 138.13 Profix2 (NO) na Ościeżnicy Prostej / Regulowanej z MDF
- » Awersyjny BIRA XS12U-C (NC) na Ościeżnicy Prostej / Regulowanej z MDF
- » Awersyjny BIRA XS12U-C (NC) na skrzydle biernym, przepust kablowy Assa EA280 Dla ościeżnic z MDF
- » Rewersyjny BIRA XS12R-C (NO) na Ościeżnicy Prostej / Regulowanej z MDF
- » Rewersyjny BIRA XS12R-C (NO) na skrzydle biernym, przepust kablowy Assa EA280 z MDF

UWAGA! Warunkiem zastosowania elektrozaczepek w drzwiach bezprzyglowych, jest zastąpienie zamka magnetycznego oraz blachy zaczepowej w ościeżnicy, na zamek zasuwkowy.

PRZESZKLENIA

Szyby podstawowe gr 4mm:

- » kora biała,
- » chinchila,
- » żaluzja,
- » przezroczysta
- » przezroczysta hartowana - zamówienie kontraktowe,
- » DECORMAT grafit,
- » DECORMAT grafit hartowana - zamówienie kontraktowe,
- » DECORMAT brąz,
- » DECORMAT brąz hartowana - zamówienie kontraktowe,
- » MAT DRE hartowana,
- » szyba mleczna VSG 22.1 zespolona bezpieczna,
- » bulaj stalowy dostępna wyłącznie szyba matowa lub przezroczysta,

PANEL OCHRONNY, OKOPNIK

Panel ochronny ze stali nierdzewnej gr. 0,6 mm - dostępny tylko dla skrzydeł z wypełnieniem płytą wiórowo otworową, wiórową pełną.

- » Panel środkowy 300 mm
- » Panel dolny 300 mm
- » Panel dolny wentylacyjny 300 mm
- » Panel dolny wentylacyjny 300 mm z wycięciem pod kratkę aluminiową
- » Panel dolny wentylacyjny 300 mm z wycięciem pod tuleje wentylacyjne

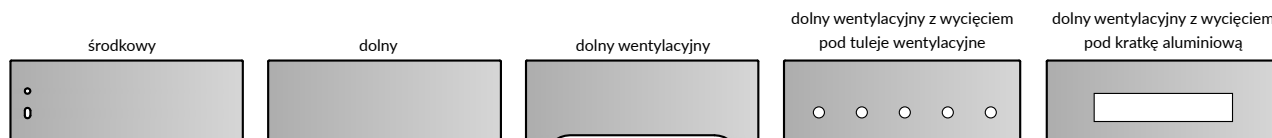

ÓŚCIEŻNICA PROSTA DO DRZWI STANDARD

Wymiary OP

norma	H	Hś	Hw	HO
198X	1983	1969	2014	2029
PL	2043	2029	2074	2089
211X	2110	2096	2141	2156
224X	2240	2226	2271	2286

Wymiary OP dla drzwi jednoskrzydłowych

Szer	A	C	D
"60"	600	690	712
"70"	700	790	812
"80"	800	890	912
"90"	900	990	1012
"90E"	904	994	1016
"100"	1000	1090	1112
"110"	1100	1190	1212

Wymiary OP dla drzwi dwuskrzydłowych

Szer.	A	C	D
"100d"	1035	1125	1147
"110d"	1135	1225	1247
"120"	1235	1325	1347
"130"	1335	1425	1447
"140"	1435	1525	1547
"150"	1535	1625	1647
"160"	1635	1725	1747
"170"	1735	1825	1847
"180"	1835	1925	1947
"190"	1935	2025	2047
"200"	2035	2125	2147

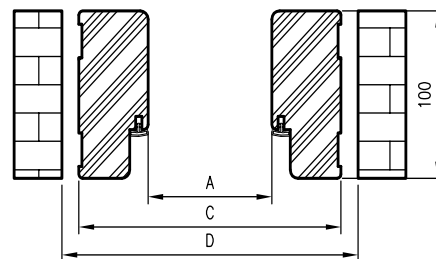
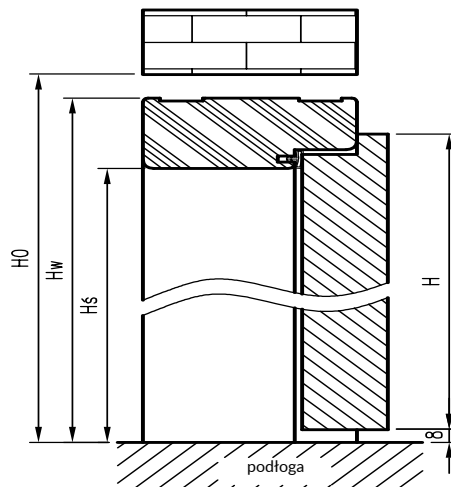

ÓŚCIEŻNICA REGULOWANA DO DRZWI STANDARD

Grubość muru OR

wariant	C min	C max
75	75	95
95	95	115
120	120	140
140	140	160
160	160	180
180	180	200
200	200	220
220	220	240
240	240	260
260	260	280
280	280	300
300	300	320

Wymiary OR

norma	H	Hś	Hw	HO	Hc*	Hc**
198X	1983	1969	1991	2006	2044	2061
PL	2043	2029	2051	2066	2104	2121
211X	2110	2096	2118	2133	2171	2188
224X	2240	2226	2248	2263	2301	2318

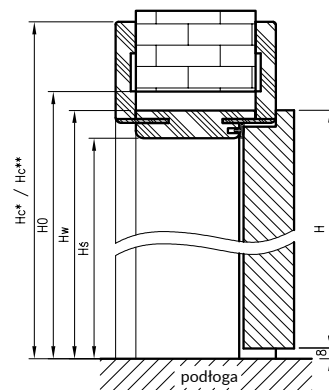

Wymiary OR dla drzwi dwuskrzydłowych

Wymiary OR dla drzwi jednoskrzydłowych

Szer.	A	D	E*	E**
"60"	600	680	750	784
"70"	700	780	850	884
"80"	800	880	950	984
"90"	900	980	1050	1084
"90E"	904	984	1054	1088
"100"	1000	1080	1150	1184
"110"	1100	1180	1250	1284

Szer.	A	D	E*	E**
"100d"	1035	1115	1185	1219
"110d"	1135	1215	1285	1319
"120"	1235	1315	1385	1419
"130"	1335	1415	1485	1519
"140"	1435	1515	1585	1619
"150"	1535	1615	1685	1719
"160"	1635	1715	1785	1819
"170"	1735	1815	1885	1919
"180"	1835	1915	1985	2019
"190"	1935	2015	2085	2119
"200"	2035	2115	2185	2219

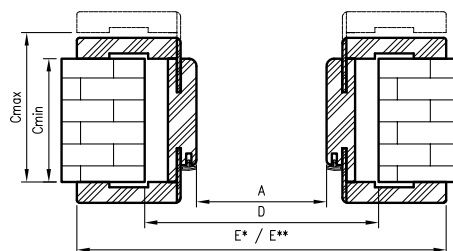

* wymiary dotyczą ościeżnicy z kątownikiem 63 mm

** wymiary dotyczą ościeżnicy z kątownikiem 80 mm

OŚCIEŻNICA STALOWA STAŁA DO DRZWI STANDARD

Wymiary OSS

norma	H	Hś	Hw	HO	Hm
198X	1983	1967,5	2002,5	2011	2016
PL	2043	2027,5	2062,5	2071	2076
211X	2110	2094,5	2129,5	2138	2143
224X	2240	2224,5	2259,5	2268	2273

Wymiary OSS

dla drzwi jednoskrzydłowych

Szer.	A	C	D	E
"60"	600	670	687	697
"70"	700	770	787	797
"80"	800	870	887	897
"90"	900	970	987	997
"90E"	904	974	991	1001
"100"	1000	1070	1087	1097
"110"	1100	1170	1187	1197

Wymiary OSS

dla drzwi dwuskrzydłowych

Szer.	A	C	D	E
"100d"	1032	1102	1119	1129
"110d"	1132	1202	1219	1229
"120"	1232	1302	1319	1329
"130"	1332	1402	1419	1429
"140"	1432	1502	1519	1529
"150"	1532	1602	1619	1629
"160"	1632	1702	1719	1729
"170"	1732	1802	1819	1829
"180"	1832	1902	1919	1929
"190"	1932	2002	2019	2029
"200"	2032	2102	2119	2129

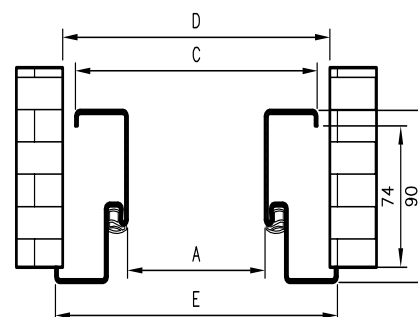
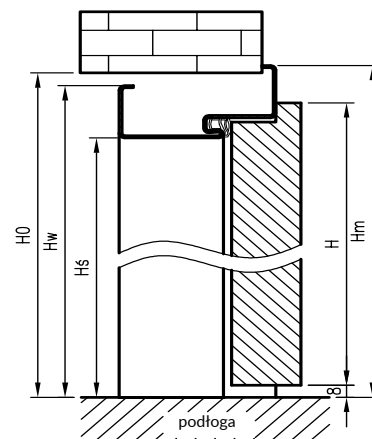

OŚCIEŻNICA STALOWA REGULOWANA DO DRZWI STANDARD

Wymiary OSR

norma	H	Hś	HO	Hm
198X	1983	1967,5	2013	2027
PL	2043	2027,5	2073	2087
211X	2110	2094,5	2140	2154
224X	2240	2224,5	2270	2284

Grubość muru

Cmin	Cmax
95	125
125	155
155	185
185	215
215	245
245	275
275	305

Wymiary OSR

dla drzwi dwuskrzydłowych

Szer.	A	D	E
"100d"	1032	1122	1151
"110d"	1132	1222	1251
"120"	1232	1322	1351
"130"	1332	1422	1451
"140"	1432	1522	1551
"150"	1532	1622	1651
"160"	1632	1722	1751
"170"	1732	1822	1851
"180"	1832	1922	1951
"190"	1932	2022	2051
"200"	2032	2122	2151

Wymiary OSR

dla drzwi jednoskrzydłowych

Szer.	A	D	E
"60"	600	690	719
"70"	700	790	819
"80"	800	890	919
"90"	900	990	1019
"90E"	904	994	1023
"100"	1000	1090	1119
"110"	1100	1190	1219

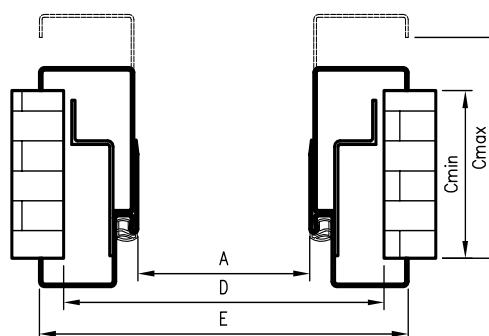
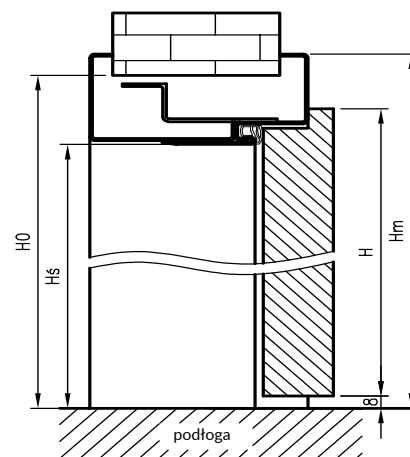

Wymiary dostępne przez zamówienie kontraktowe

OŚCIEŻNICA STALOWA HYBRYDOWA DO DRZWI STANDARD

Wymiary OSH

norma	H	Hś	H0	Hm	Hc
198X	1983	1967,5	2023	2023,5	2064
PL	2043	2027,5	2083	2092,5	2124
211X	2110	2094,5	2150	2159,5	2191
224X	2240	2224,5	2280	2289,5	2321

Wymiary OSH dla drzwi jednoskrzydłowych

Szer	A	D	E	F
"60"	600	710	730	792
"70"	700	810	830	892
"80"	800	910	930	992
"90"	900	1010	1030	1092
"90E"	904	1014	1034	1096
"100"	1000	1110	1130	1192
"110"	1100	1210	1230	1292

Wymiary OSH dla drzwi dwuskrzydłowych

Szer.	A	D	E	F
"100d"	1032	1142	1162	1224
"110d"	1132	1422	1262	1324
"120"	1232	1342	1362	1424
"130"	1332	1442	1462	1524
"140"	1432	1542	1562	1624
"150"	1532	1642	1662	1724
"160"	1632	1742	1762	1824
"170"	1732	1842	1862	1924
"180"	1832	1942	1962	2024
"190"	1932	2042	2062	2124
"200"	2032	2142	2162	2224

Grubość muru

Cmin	Cmax
137	157
157	177
177	197
197	217
217	237
237	257
257	277
277	297
297	317
317	337
337	357

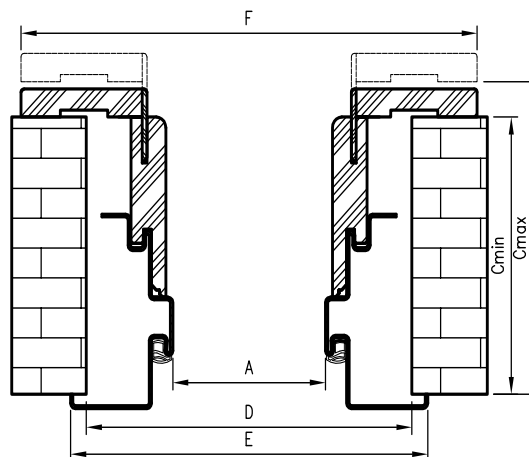
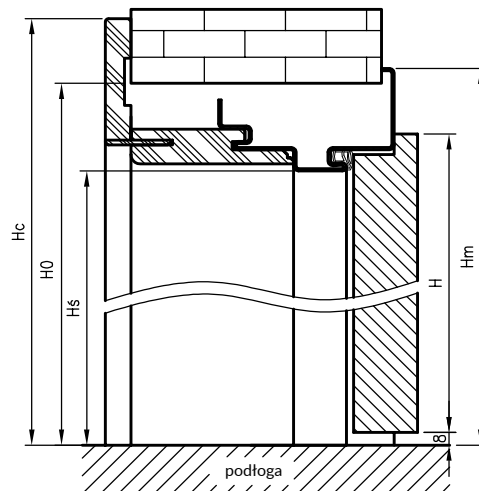



REVOS 10

PRZEZNACZENIE, WARUNKI STOSOWANIA

PN-EN 14351-2:2018-12

Drzwi systemu DRE są przeznaczone do stosowania w budynkach mieszkalnych jedno- i wielorodzinnych, budynkach zamieszkania zbiorowego oraz w budynkach użyteczności publicznej jako drzwi wewnątrzlokalowe.

Z uwagi na wymagania wytrzymałościowe drzwi przylgowe mogą być stosowane w warunkach odpowiadających 3 klasie wymagań wytrzymałości mechanicznej wg PN-EN 1192:2001, tj. w warunkach pracy lekkich, średnich i ciężkich.

skrzydło REVOS

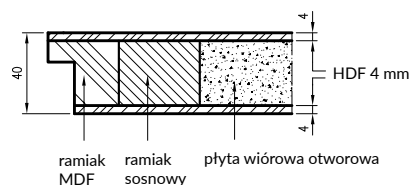

KONSTRUKCJA

- » rama z drewna iglastego oraz płyty MDF
- » płyta wiórowa otworowa z podwójnym ramiakiem górnym
- » krawędź o promieniu R 2,5 mm w laminatach CPL - modyfikacja wymiarowa skrzydła po konsultacji z Działem Kontraktów
- » krawędź prosta
- » zamek wpuszczany na wkładkę patentową
- » strukturę wierzchnią skrzydła stanowi laminat CPL
- » istnieje możliwość zamówienia drzwi z przeszkleniem - zamówienie kontraktowe

dla drzwi w laminacie CPL

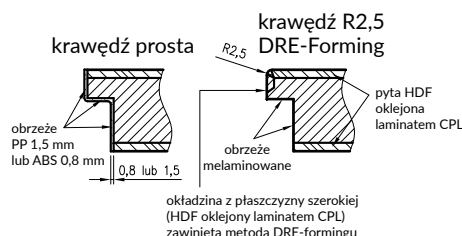

OPCJE OŚCIEŻNIC

- » Ościeżnica prosta MDF
- » Ościeżnica regulowana MDF
- » Ościeżnica stalowa stała
- » Ościeżnica stalowa regulowana
- » Ościeżnica stalowa hybrydowa



ościeżnica stalowa stała



ościeżnica stalowa regulowana



ościeżnica stalowa hybrydowa



ościeżnica prosta MDF



ościeżnica regulowana T80 MDF

Ościeżnica stalowa, regulowana stalowa, hybrydowa stalowa wykonana jest z blachy stalowej niskowęglowej o grubości 1,5 mm. Stojaki z nadprożem połączone na stałe metodą spawania. Lakierowana proszkowo w dostępnych kolorach z palety RAL: RAL 9003, RAL 7047, RAL 7024, RAL 1001, RAL 8017, RAL 9005 w dwóch stopniach połysku mat/drobna struktura, półpołysk/ gładka struktura. Pozostałe kolory z palety RAL dostępne po konsultacji z Działem Kontraktów.

ZAWIASY

- » Przylgowe - dwuelementowe czopowe 3 szt.
- » Przylgowe - trójdzielne do ościeżnicy stalowej (zamówienie kontraktowe)

ZAMKI

- » wkładka patentowa
- » dodatkowy zamek górny zasuwkowy, na wkładkę patentową – zamówienie Kontraktowe
- » zamki hotelowe i inne zamki funkcyjne – po konsultacji z Działem Kontraktów
- » zamek rolkowy, po konsultacji z Działem Kontraktów

USZCZELNIENIE DOLNE

- » Próg stalowy
- » Uszczelka opadająca DSD-1530

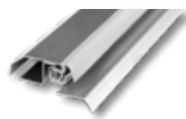

próg stalowy



uszczelka opadająca
DSD-1530

ELEKTROZACZEPY - ZAMÓWIENIA KONTRAKTOWE

Do drzwi wewnętrznych przylgowych

- » Awersyjny Assa Abloy 118.14 profix 2 (NC) na Ościeżnicy Prostej MDF / regulowanej MDF
- » Rewersyjny Assa Abloy 138.14 (NO) profix 2 na Ościeżnicy Prostej MDF / regulowanej MDF
- » Awersyjny Assa Abloy 118 A71 na Ościeżnicach Stalowych
- » Rewersyjny Assa Abloy 138 E91 na Ościeżnicach Stalowych
- » Awersyjny BIRA XS12U (NC) na Ościeżnicy Prostej / regulowanej MDF
- » Rewersyjny BIRA XS12R (NO) na Ościeżnicy Prostej / regulowanej MDF
- » Awersyjny BIRA XS12U na Ościeżnicy Stalowej
- » Rewersyjny BIRA XS12R na Ościeżnicy Stalowej

WYMIARY SKRZYDEŁ DRZWIOWYCH

jednoskrzydłowe przylgowe	
	od „60” do „100”
2043 mm	✓

PANEL OCHRONNY, OKOPNIK

Panel ochronny ze stali nierdzewnej gr. 0,6 mm

- » Panel środkowy 300 mm
- » Panel dolny 300 mm
- » Panel dolny wentylacyjny 300 mm
- » Panel dolny wentylacyjny 300 mm z wycięciem pod kratkę aluminiową
- » Panel dolny wentylacyjny 300 mm z wycięciem pod tuleje wentylacyjne

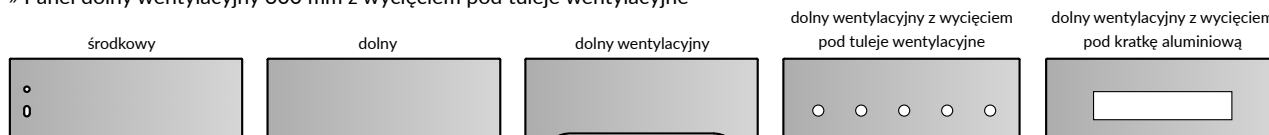

PRZESZKLENIA

Szyby podstawowe gr 4mm:

- » kora biała,
- » chinchila,
- » żaluzja,
- » przezroczysta
- » przezroczysta hartowana - zamówienie kontraktowe,
- » DECORMAT grafit,
- » DECORMAT grafit hartowana - zamówienie kontraktowe,
- » DECORMAT brąz,
- » DECORMAT brąz hartowana - zamówienie kontraktowe,
- » MAT DRE hartowana,
- » szyba mleczna VSG 22.1 zespolona bezpieczna.
- » bulaj stalowy dostępna wyłącznie szyba matowa lub przezroczysta

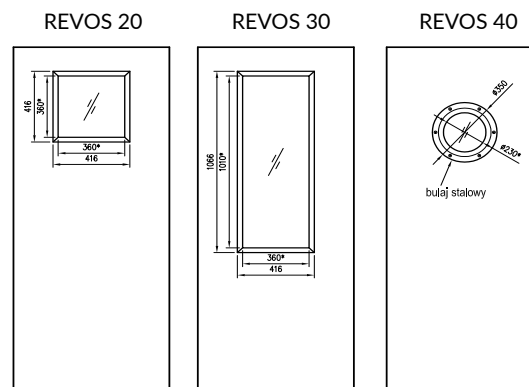

* wymiar światła w ramce przyszybowej

SAMOZAMYKACZE

Możliwość stosowania samozamykaczy nawierzchniowych: ramieniowe i szynowe, które należy dobrać według wskazań producentów samozamykaczy, mając na uwadze szerokość oraz ciężar skrzydła. W ościeżnicach stalowych oraz regulowanej MDF jest dostępna opcja wzmocnienia pod samozamykacz - zamówienie kontraktowe.

OŚCIEŻNICA PROSTA DO DRZWI REVOS

Wymiary OP
do drzwi Revos jednoskrzydłowych

Szer	A	C	D
"60"	600	690	712
"70"	700	790	812
"80"	800	890	912
"90"	900	990	1012
"90E"	904	994	1016
"100"	1000	1090	1112

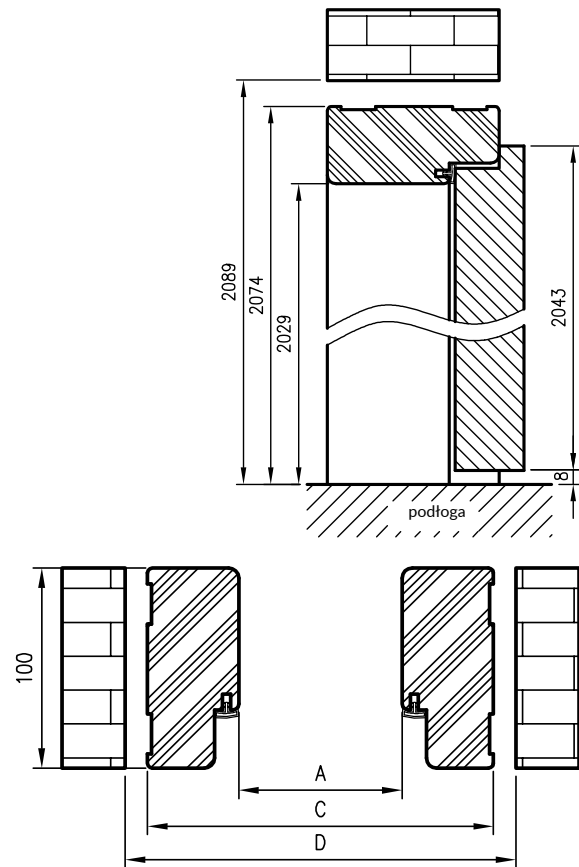

OŚCIEŻNICA REGULOWANA DO DRZWI REVOS

Grubość muru OR

wariant	C min	C max
75	75	95
95	95	115
120	120	140
140	140	160
160	160	180
180	180	200
200	200	220
220	220	240
240	240	260
260	260	280
280	280	300
300	300	320

Wymiary OR
do drzwi Revos

Szer.	A	D	E*	E**
"60"	600	680	750	784
"70"	700	780	850	884
"80"	800	880	950	984
"90"	900	980	1050	1084
"90E"	904	984	1054	1088
"100"	1000	1080	1150	1184

* wymiary dotyczą ościeżnicy z kątownikiem 63 mm

** wymiary dotyczą ościeżnicy z kątownikiem 80 mm

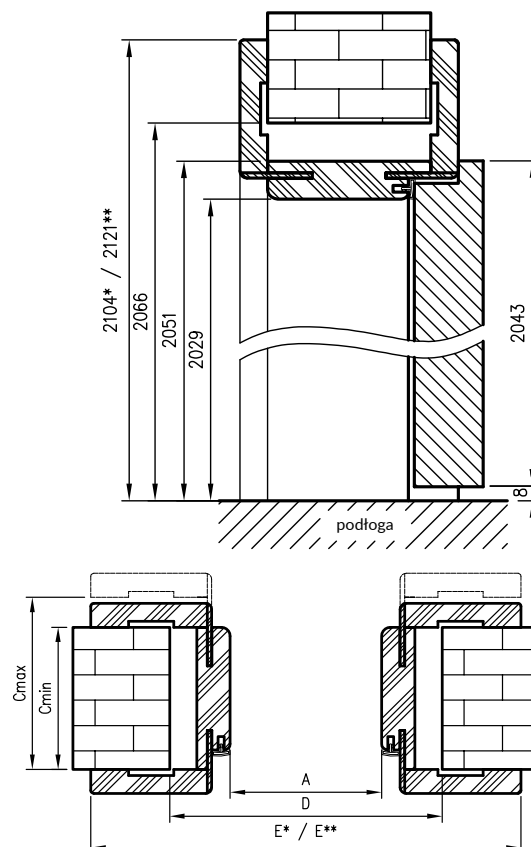

OŚCIEŻNICA STALOWA STAŁA DO DRZWI REVOS

Wymiary OSS
do drzwi Revos jednoskrzydłowych

Szer.	A	C	D	E
"60"	600	670	687	697
"70"	700	770	787	797
"80"	800	870	887	897
"90"	900	970	987	997
"90E"	904	974	991	1001
"100"	1000	1070	1087	1097

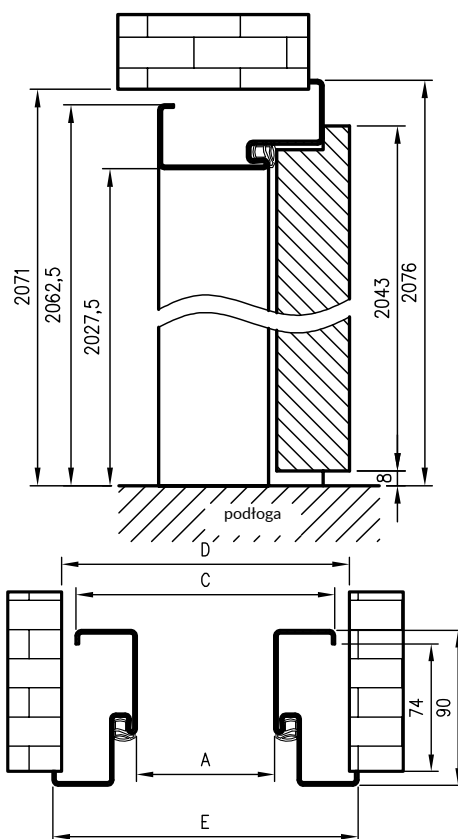

OŚCIEŻNICA STALOWA REGULOWANA DO DRZWI REVOS

Wymiary OSR
do drzwi Revos jednoskrzydłowych

Szer.	A	D	E
"60"	600	690	719
"70"	700	790	819
"80"	800	890	919
"90"	900	990	1019
"90E"	904	994	1023
"100"	1000	1090	1119

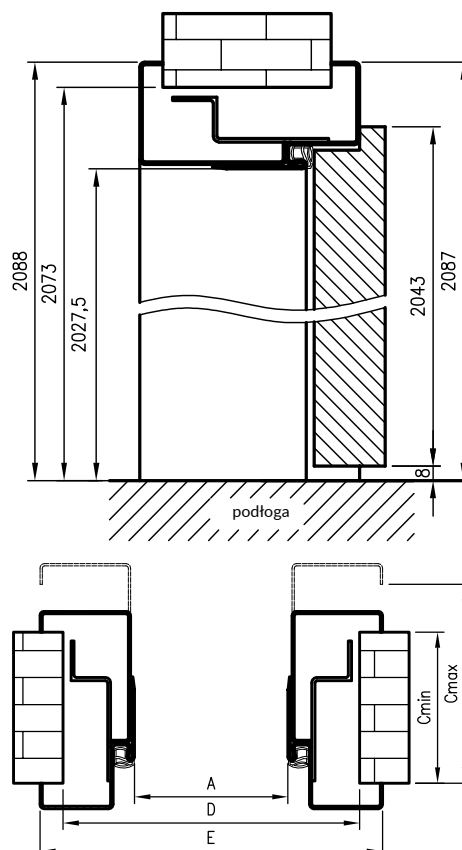

OŚCIEŻNICA STALOWA HYBRYDOWA DO DRZWI REVOS

Wymiary OSH
do drzwi Revos jednoskrzydłowych

Szer	A	D	E	F
"60"	600	710	730	792
"70"	700	810	830	892
"80"	800	910	930	992
"90"	900	1010	1030	1092
"90E"	904	1014	1034	1096
"100"	1000	1110	1130	1192

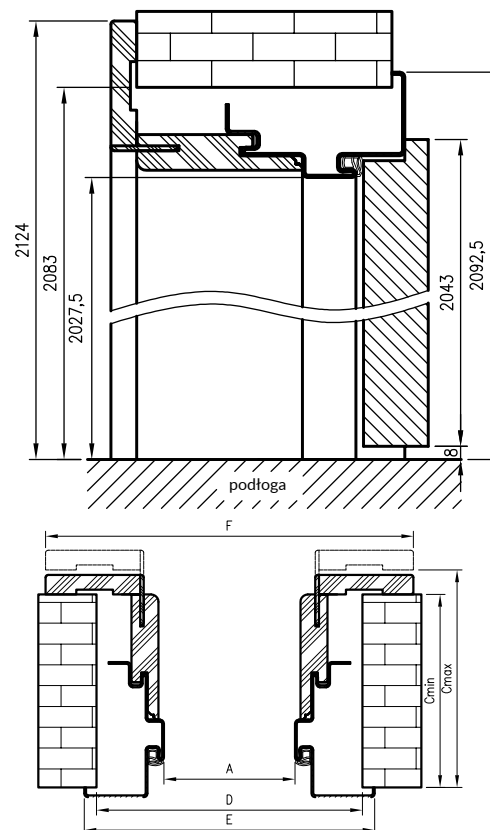



ENTER 0

PRZEZNACZENIE, ZAKRES I WARUNKI STOSOWANIA

Krajowa Ocena Techniczna ITB KOT-2017/0011 wydanie 2

Drzwi systemu DRE są przeznaczone do stosowania w budownictwie użyteczności publicznej, mieszkaniowym i zamieszkania zbiorowego, jako drzwi wewnętrzne.

Drzwi są w 3 klasie wymagań wytrzymałości mechanicznej wg PN-EN 1192:2001.

Izolacyjność akustyczna – Klasa $R_w = 32$ dB / sprawdzona wg PN-EN ISO 10140-2:2011

- Klasa D1 – 30 dB / klasa D2 – 30 dB***
- Klasa D1 – 25 dB / klasa D2 – 30 dB***

*** w zależności od konfiguracji

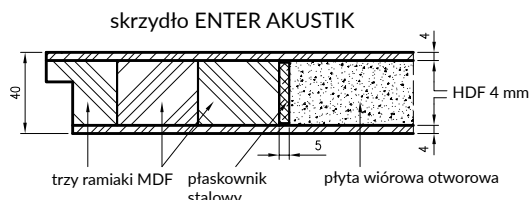

KONSTRUKCJA

- » rama z płyty MDF wzmocniona płaskownikami stalowymi
- » wypełnienie płyta wiórowa otworowa z ramiakiem pojedynczym
- » wypełnienie płyta wiórowa otworowa z podwójnym ramiakiem górnym - zamówienie kontraktowe
- » krawędź o promieniu R 2,5 mm w laminatach CPL - modyfikacja wymiarowa skrzydła po konsultacji z Działem Kontraktów
- » krawędź prosta z obrzeżem melaminowym okleina CELL i 3D
- » krawędź karnies z obrzeżem melaminowym okleina CELL i 3D
- » krawędź prosta z obrzeżem PP 1,5 mm lub ABS 0,8 mm w laminatach CPL
- » strukturę wierzchnią skrzydła stanowi folia drewnopodobna DRE-Cell, 3D (zamówienia kontraktowe) oraz laminaty CPL.

* krawędź karnies nie dotyczy wysokości 2110 i 2240

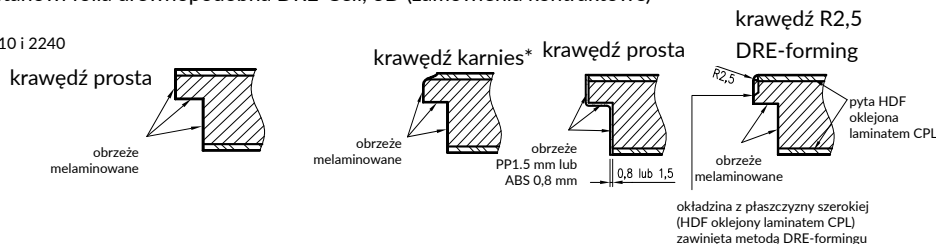

OPCJE OŚCIEŻNIC

Przylgowe

- » ościeżnica prosta MDF
- » ościeżnica regulowana MDF T80 lub T63
- » ościeżnica stalowa stała dla wysokości skrzydła 2043 mm, 2110 mm*, 2240 mm*
- » ościeżnica stalowa regulowana dla wysokości skrzydła 2043 mm, 2110 mm*, 2240 mm*
- » ościeżnica stalowa hybrydowa dla wysokości skrzydła 2043 mm, 2110 mm*, 2240 mm*

*realizacja przez dział kontraktów



ościeżnica stalowa stała



ościeżnica stalowa regulowana



ościeżnica stalowa hybrydowa



ościeżnica prosta MDF



ościeżnica regulowana T80 MDF

Ościeżnica stalowa, regulowana stalowa, hybrydowa stalowa wykonana jest z blachy stalowej niskowęglowej o grubości 1,5 mm. Stojaki z nadprożem połączone na stałe metodą spawania. Lakierowana proszkowo w dostępnych kolorach z palety RAL: RAL 9003, RAL 7047, RAL 7024, RAL 1001, RAL 8017, RAL 9005 w dwóch stopniach połysku mat/drobna struktura, półpołysk/ gładka struktura. Pozostałe kolory z palety RAL dostępne po konsultacji z Działem Kontraktów.

ZAWIASY

- » Przylgowe, dwuelementowe czopowe 3 szt.
- » Przylgowe - trójdzielne do ościeżnicy stalowej (zamówienie kontraktowe)

ZAMKI

- » wkładka patentowa (zamek dolny)
- » dodatkowy zamek górny zasuwkowy, na wkładkę patentową (zamówienie kontraktowe)
- » zamki hotelowe i inne zamki funkcyjne – po konsultacji z działem kontraktów

USZCZELNIENIE DOLNE

- » Próg stalowy (zamówienie kontraktowe)
- » Uszczelka opadająca DSD-1530

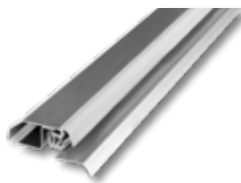

próg stalowy



uszczelka opadająca
DSD-1530

ELEKTROZACZEPY - ZAMÓWIENIA KONTRAKTOWE

Do drzwi wewnątrzlokalowych przylgowych

- » Awersyjny Assa Abloy 118.14 profix 2 (NC) na Ościeżnicy Prostej MDF / Regulowanej MDF
- » Rewersyjny Assa Abloy 138.14 (NO) profix 2 na Ościeżnicy Prostej MDF / Regulowanej MDF
- » Awersyjny Assa Abloy 118 A71 na Ościeżnicach Stalowych
- » Rewersyjny Assa Abloy 138 E91 na Ościeżnicach Stalowych
- » Awersyjny BIRA XS12U (NC) na Ościeżnicy Prostej / Regulowanej
- » Rewersyjny BIRA XS12R (NO) na Ościeżnicy Prostej / Regulowanej
- » Awersyjny BIRA XS12U na Ościeżnicy Stalowej
- » Rewersyjny BIRA XS12R na Ościeżnicy Stalowej

WYMIARY SKRZYDEŁ DRZWIOWYCH

jednoskrzydłowe przylgowe	
	od „70” do „110”
2043 mm	✓
2110 mm	✓
2240 mm	✓

PANEL OCHRONNY, OKOPNIK

Panel ochronny ze stali nierdzewnej gr. 0,6 mm

- » Panel środkowy 300 mm
- » Panel dolny 300 mm

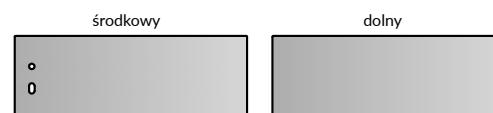

SAMOZAMYKACZE

Możliwość stosowania samozamykaczy nawierzchniowych: ramieniowe i szynowe, które należy dobierać według wskazań producentów samozamykaczy, mając na uwadze szerokość oraz ciężar skrzydła. Chcąc zastosować samozamykacz, należy zamówić skrzydło z podwójnym ramiakiem górnym. W ościeżnicach stalowych oraz regulowanych MDF jest dostępna opcja wzmocnienia pod samozamykacz – zamówienie kontraktowe.

OŚCIEŻNICA PROSTA DO DRZWI ENTER AKUSTIK

Wymiary OP do drzwi ENTER Akustik

Szer	A	C	D
"70"	700	790	812
"80"	800	890	912
"90"	900	990	1012
"90E"	904	994	1016
"100"	1000	1090	1112
"110"	1100	1190	1212

Wymiary OP do drzwi Enter Akustik

norma	H	H _s	H _w	H ₀
PL	2043	2029	2074	2089
211X	2110	2096	2141	2156
224X	2240	2226	2271	2286

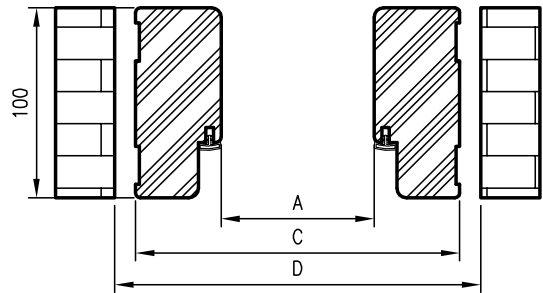
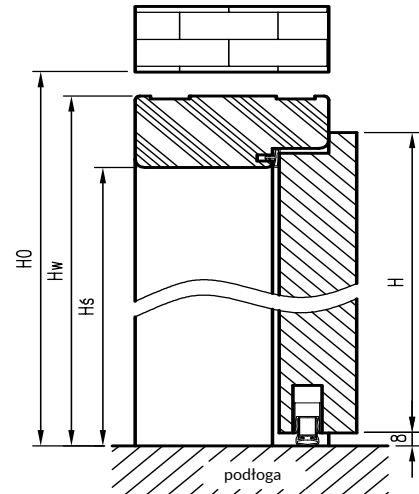

OŚCIEŻNICA REGULOWANA DO DRZWI ENTER AKUSTIK

Wymiary OR do drzwi Enter Akustik

norma	H	H _s	H _w	H ₀	H _c *	H _c **
PL	2043	2029	2051	2066	2104	2121
211X	2110	2096	2118	2133	2171	2188
224X	2240	2226	2248	2263	2301	2318

Grubość muru OR

wariant	C min	C max
75	75	95
95	95	115
120	120	140
140	140	160
160	160	180
180	180	200
200	200	220
220	220	240
240	240	260
260	260	280
280	280	300
300	300	320

Wymiary OR do drzwi ENTER Akustik

Szer.	A	D	E*	E**
"70"	700	780	850	884
"80"	800	880	950	984
"90"	900	980	1050	1084
"90E"	904	984	1054	1088
"100"	1000	1080	1150	1184
"110"	1100	1180	1250	1284

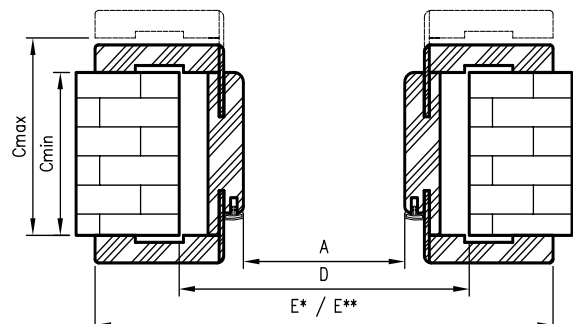
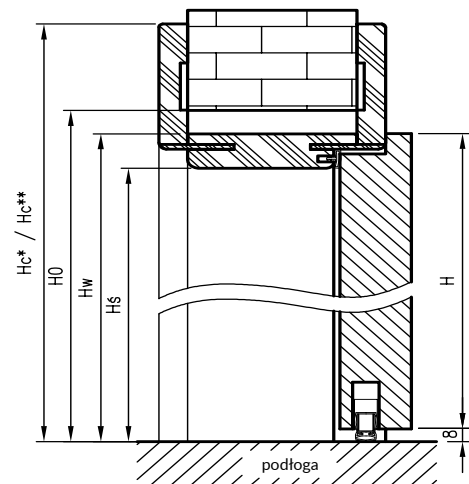

Wymiary dostępne przez zamówienie kontraktowe

OŚCIEŻNICA STALOWA STAŁA DO DRZWI ENTER AKUSTIK

Wymiary OSS do drzwi Enter Akustik

norma	H	Hś	Hw	H0	Hm
PL	2043	2027,5	2062,5	2071	2076
211X	2110	2094,5	2129,5	2138	2143
224X	2240	2224,5	2259,5	2268	2273

Wymiary OSS do drzwi Enter Akustik

Szer	A	C	D	E
"70"	700	770	787	797
"80"	800	870	887	897
"90"	900	970	987	997
"90E"	904	974	991	1001
"100"	1000	1070	1087	1097
"110"	1100	1170	1187	1197

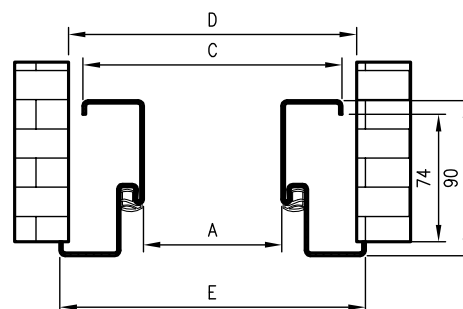
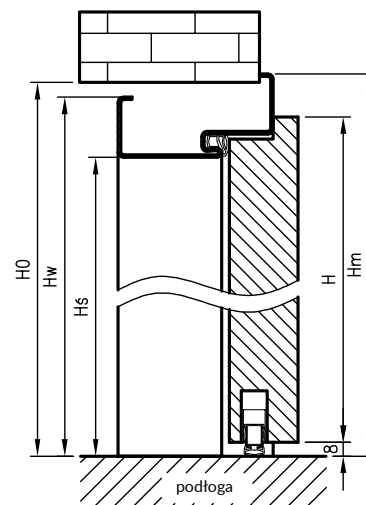

OŚCIEŻNICA STALOWA REGULOWANA DO DRZWI ENTER AKUSTIK

Wymiary OSR do drzwi Enter Akustik

norma	H	Hś	H0	Hm
PL	2043	2027,5	2073	2087
211X	2110	2094,5	2140	2154
224X	2240	2224,5	2270	2284

Wymiary OSR do drzwi Enter Akustik

Szer	A	D	E
"70"	700	790	819
"80"	800	890	919
"90"	900	990	1019
"90E"	904	994	1023
"100"	1000	1090	1119
"110"	1100	1190	1219

Grubość muru OSR

Cmin	Cmax
95	125
125	155
155	185
185	215
215	245
245	275
275	305

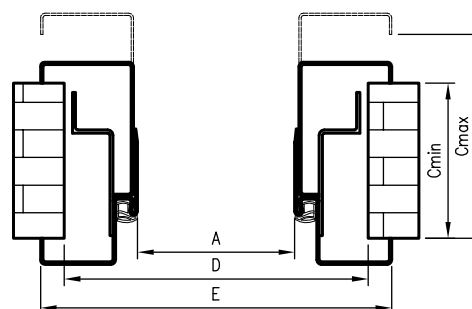
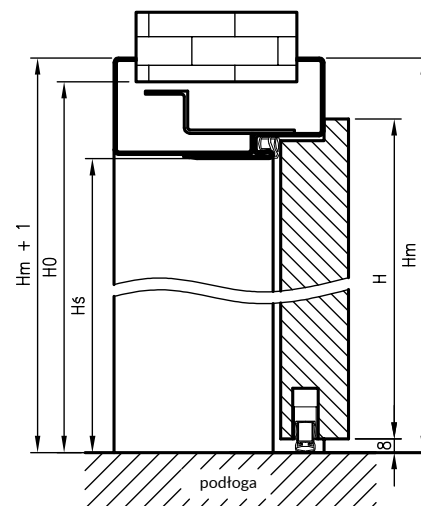

Wymiary dostępne przez zamówienie kontraktowe

OŚCIEŻNICA STALOWA HYBRYDOWA DO DRZWI ENTER AKUSTIK

Wymiary OSH do drzwi Enter Akustik

norma	H	Hś	H0	Hm	Hc
PL	2043	2027,5	2083	2092,5	2124
211X	2110	2094,5	2150	2159,5	2191
224X	2240	2224,5	2280	2289,5	2321

Wymiary OSH do drzwi Enter Akustik

Szer	A	D	E	F
"70"	700	810	830	892
"80"	800	910	930	992
"90"	900	1010	1030	1092
"90E"	904	1014	1034	1096
"100"	1000	1110	1130	1192
"110"	1100	1210	1230	1292

C min	C max
137	157
157	177
177	197
197	217
217	237
237	257
257	277
277	297
297	317
317	337
337	357
300	320

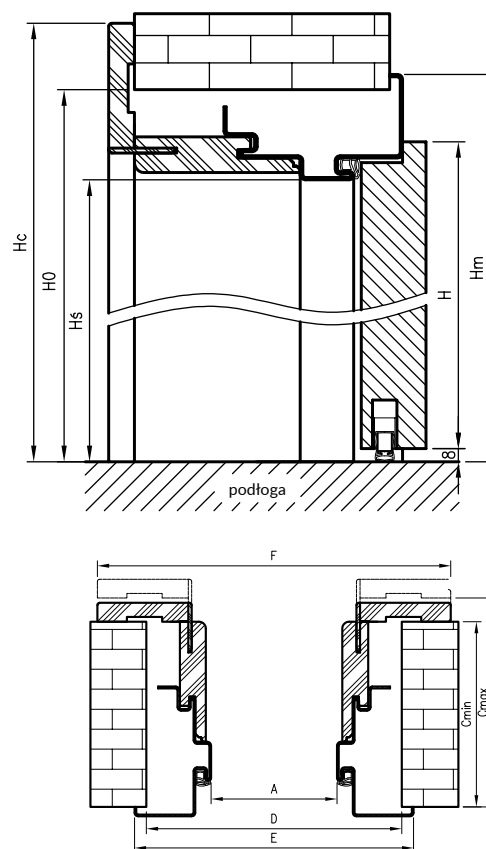



ATHOS 10

PRZEZNACZENIE, WARUNKI STOSOWANIA

Krajowa Ocena Techniczna ITB KOT-2018/0633 wydanie 1

Drzwi systemu DRE są przeznaczone do stosowania w budownictwie jako drzwi wewnętrzne i wewnętrzne wejściowe.

Z uwagi na wymagania wytrzymałościowe, drzwi mogą być stosowane w warunkach odpowiadających 3 klasie wymagań wytrzymałości mechanicznej wg PN-EN 1192:2001, tj. w warunkach eksploatacji lekkich, średnich i ciężkich.

Izolacyjność akustyczna – Klasa Rw = 32 dB / sprawdzona wg PN-EN ISO 10140-2:2011

- Klasa D1 – 30 dB / klasa D2 – 30 dB***

skrzydło ppoż EI30 ATHOS

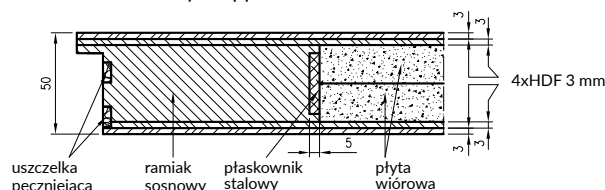

KONSTRUKCJA

- » Rama z klejonej iglastej
- » Wypełnienie płyta wiórowa pełna
- » Krawędź prosta
- » Zamek wpuszczany na wkładkę patentową
- » Strukturę wierzchnią skrzydła stanowi folia drewnopodobna DRE-Cell, 3D oraz laminaty CPL

krawędź prosta dla drzwi w laminacie CPL

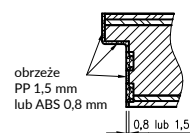

krawędź prosta dla drzwi innych niż CPL

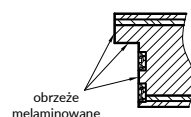

OPCJE OŚCIEŻNIC

- » Ościeżnica stalowa stała
- » Ościeżnica stalowa regulowana
- » Ościeżnica stalowa hybrydowa



ościeżnica stalowa stała



ościeżnica stalowa regulowana



ościeżnica stalowa hybrydowa

Ościeżnica stalowa i regulowana stalowa oraz hybrydowa stalowa wykonana jest z blachy stalowej niskowęglowej o grubości 1,5 mm. Stojaki z nadprożem połączone na stałe metodą spawania. Lakierowana proszkowo w dostępnych kolorach z palety RAL: RAL 9003, RAL 7047, RAL 7024, RAL 1001, RAL 8017, RAL 9005 w dwóch stopniach połysku mat/drobna struktura, półpołysk/ gładka struktura. Pozostałe kolory z palety RAL dostępne po konsultacji z Działem Kontraktów.

ZAWIASY

- » Zawiasy trójdzielne 3 szt.
- » Zawiasy VX7939/160 (zamówienie kontraktowe)

ZAMKI

- » Zamek główny na wkładkę patentową,
- » Dodatkowy zamek zasuwkowy górny, zamówienie kontraktowe
- » Dodatkowy zatrzask górny, do współpracy z elektrozaczepem rewersyjnym, zamówienie kontraktowe
- » Zamki hotelowe oraz pozostałe zamki funkcyjne po konsultacji z Działem Kontraktów

USZCZELNIENIE DOLNE

- » Uszczelka opadająca
- » Próg stalowy (zamówienie kontraktowe)

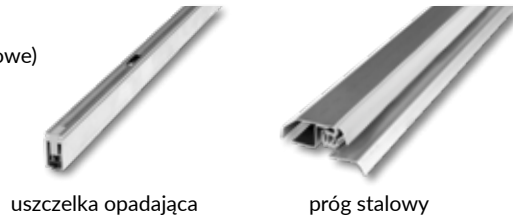

uszczelka opadająca

próg stalowy

SAMOZAMYKACZE

Drzwi przygotowane standardowo do montażu samozamykacza nawierzchniowego. Dobór samozamykacza należy wykonać zgodnie ze wskazaniem producenta co do masy i rozmiaru skrzydła. Lista samozamykaczy dopuszczonych do stosowania według Krajowej Oceny Technicznej:

- » ASSA ABLOY: DC 120, DC 135, DC 140, DC 200, DC 300, DC 340, DC 640, DC 700 GF-T lub DC 700 z G460.
- » GEZE: TS 1500, TS 2000, TS 2000 V, TS 2000 V BC z szyną lub ramieniem, TS 3000 V, TS 4000 lub TS 5000.
- » DORMAKABA TS 71, TS 72, TS 73 V, TS 83, TS 89, TS 90 Impulse, TS 91, TS 92, TS 93, GROOM GR 150 lub GROOM GR 200 .

ELEKTROZACZEPY - ZAMÓWIENIA KONTRAKTOWE

- » Awersyjny BIRA SHD 12/24U (na zamku głównym na ościeżnicy metalowej)
- » Rewersyjny BIRA SHD 12/24R Zatrzask ALR-W (na dodatkowym zatrzasku górnym)

PANEL OCHRONNY, OKOPNIK

Panel ochronny ze stali nierdzewnej gr. 0,6 mm

- » Panel środkowy 300 mm
- » Panel dolny 300 mm



WYMIARY SKRZYDEŁ DRZWIOWYCH

jednoskrzydłowe przylgowe	
	od „80” do „110”
2043 mm	✓

OŚCIEŻNICA STALOWA STAŁA DO DRZWI ATHOS

Wymiary OSS do drzwi Athos

Szer.	A	C	D	E
"80"	800	870	887	897
"90"	900	970	987	997
"90E"	915	985	1002	1012
"100"	1000	1070	1087	1097
"110"	1100	1170	1187	1197

Grubość muru

C min	C max
103	133
133	163
163	193
193	223
223	253
253	283
283	313

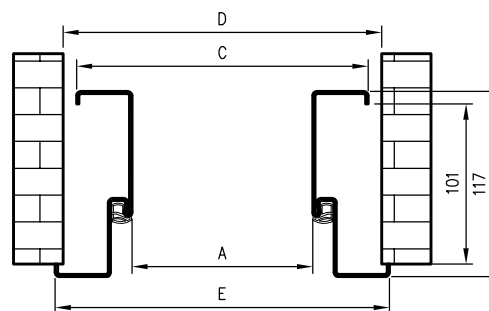
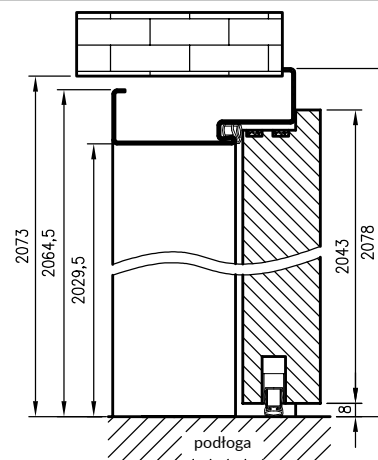

OŚCIEŻNICA STALOWA REGULOWANA DO DRZWI ATHOS

Wymiary OSR do drzwi Athos

Szer.	A	D	E
"80"	800	890	919
"90"	900	990	1019
"90E"	915	1005	1034
"100"	1000	1090	1119
"110"	1100	1190	1219

Grubość muru

C min	C max
103	133
133	163
163	193
193	223
223	253
253	283
283	313

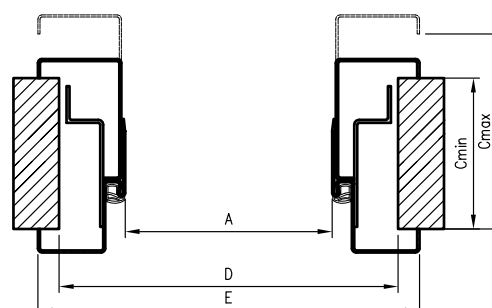
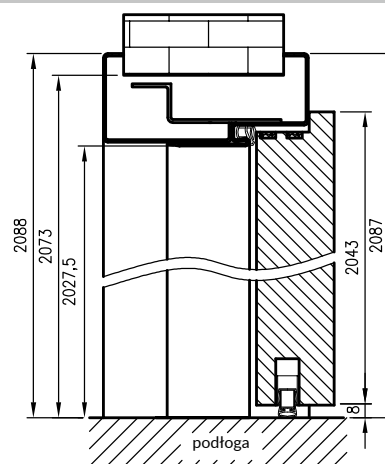

OŚCIEŻNICA STALOWA HYBRYDOWA DO DRZWI ATHOS

Wymiary OSH do drzwi Athos

Szer.	A	D	E	F
"80"	800	910	930	992
"90"	900	1010	1030	1092
"90E"	915	1025	1045	1107
"100"	1000	1110	1130	1192
"110"	1100	1210	1230	1292

Grubość muru

C	C
min	max
145	165
165	185
185	205
205	225
225	245
245	265
265	285
285	305
305	325
325	345
345	365

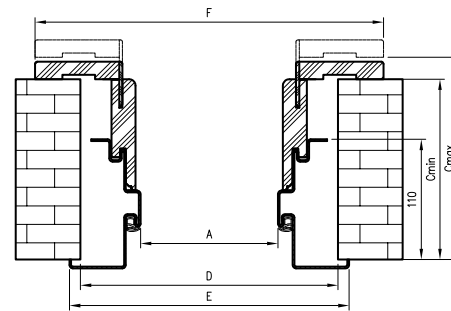
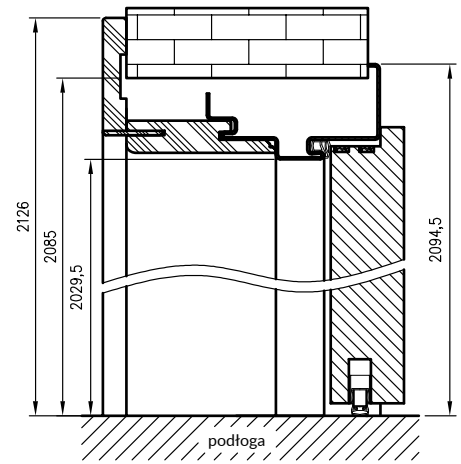



OLIMP 10



OLIMP 20



OLIMP 30



OLIMP 40

PRZEZNACZENIE, WARUNKI STOSOWANIA

Krajowa Ocena Techniczna ITB-KOT-2018/0407 wydanie 1

Drzwi Olimp typu EI 30 i EI 60 przeznaczone są do stosowania jako drzwi wewnętrzne wejściowe przeciwpożarowe w budownictwie mieszkaniowym, użyteczności publicznej oraz budynkach zamieszkania zbiorowego.

Z uwagi na właściwości wytrzymałościowe drzwi mogą być stosowane w warunkach odpowiadających 3 klasie wymagań wytrzymałości mechanicznej wg PN-EN 1192:2001, tj. w lekkich, średnich i ciężkich warunkach eksploatacji.

W celu spełnienia warunków Aprobaty Technicznej do drzwi o odporności ogniowej EI 30 i EI 60 – należy zastosować samozamykacz.

Drzwi sprzedawane są wyłącznie w komplecie z ościeżnicą metalową przeciwpożarową.



Wskaźnik izolacyjności akustycznej drzwi jednoskrzydłowych $R_w = 32$ dB

Wskaźnik izolacyjności akustycznej drzwi dwuskrzydłowych $R_w = 27$ dB

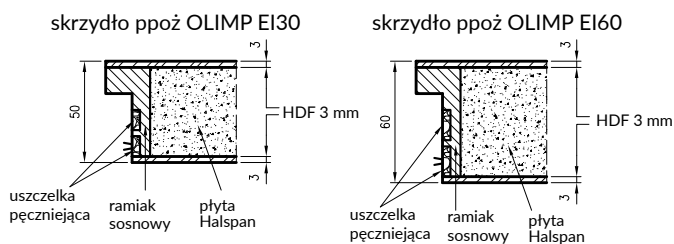

KONSTRUKCJA

» Wypełnienie płytą wiórową Halspan 44 mm w EI 30 i 54 mm w EI 60 z doklejenymi po obwodzie listwami z klejonejki iglastej

» Krawędź prosta

» W drzwiach przeszklonych ramka przyszybowana zaokrąglona, szyba ognioodporna przezroczysta (zmienna szerokość zależna od rozmiaru skrzydła)

» Uszczelki pęczniące – dymoszczelne

» Strukturę wierzchnią skrzydła stanowi folia drewnopodobna DRE-Cell, 3D oraz laminaty CPL

krawędź prosta dla drzwi w laminacie CPL

krawędź prosta dla drzwi innych niż CPL

krawędź prosta dla drzwi w laminacie CPL

krawędź prosta dla drzwi innych niż CPL

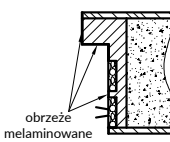
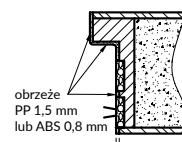
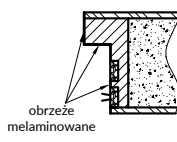
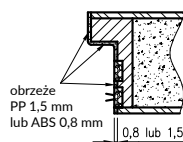

OPCJE OŚCIEŻNIC

» Metalowa p.poż

Ościeżnica metalowa wykonana z blachy ze stali węglowej konstrukcyjnej o grubości co najmniej 1,5 mm, konstrukcja spawana, malowana proszkowo na kolor brąz lub biały. Dostępne są inne kolory z palety RAL po konsultacji z Działem Kontraktów.



ościeżnica stalowa stała

ZAWIASY

Przylgowy trójdzielny dla skrzydeł:

- » „80”-„110” EI30
- » „80”-„90” EI60

Przylgowy Simonswerk VX7939/160 dla skrzydeł

- » „100”-„110” EI60

Drzwi EI60 2-skrzydłowe, na skrzydle biernym stosujemy zawias taki sam jak na skrzydle czynnym.

ZAMKI

- » Zamek główny na wkładkę patentową,
- » Dodatkowy zamek zasuwkowy górny, zamówienie kontraktowe
- » Dodatkowy zatrzask górny, do współpracy z elektrozaczepem rewersyjnym, zamówienie kontraktowe
- » Zamki hotelowe oraz pozostałe zamki funkcyjne po konsultacji z Działem Kontraktów

WENTYLACJA

- » Kratka wentylacyjna p.poż., wymiar zewnętrzny kratki wentylacyjnej 549 x 193mm, powierzchnia przepływu powietrza 0,044m²



kratka wentylacyjna p.poż.

USZCZELNIENIE DOLNE

- » Próg opadający Planet HS
- » Próg stalowy - po konsultacji z Działem Kontraktów

SAMOZAMYKACZE

Drzwi przygotowane standardowo do montażu samozamykacza nawierzchniowego. Dobór samozamykacza należy wykonać zgodnie ze wskazaniem producenta co do masy i rozmiaru skrzydła. Lista samozamykaczy dopuszczonych do stosowania według Krajowej Oceny Technicznej:

- » ASSA ABLOY DC 240, 250, lub 405,
- » GEZE TS 1500, TS 2000 V, TS 4000 E, TS 4000 R, TS 4000 IS lub TS 5000,
- » DORMAKABA TS 71, TS 72, TS 73V TS 83, Dorma ED 200, TS 91, TS 92 lub TS93,
- » GROOM GR 150 lub GROOM GR 200EN 2-4,
- » HALSPAN TM 30 seria TM 9000
- » Eco Schulte TS 10D, 11EN, 20, 31, 40, 50, 41, 12, 51, 61, FTS 63, TS 11F, z regulatorem zamykania typu SR lub SR-BG,

ELEKTROZACZEPY - ZAMÓWIENIA KONTRAKTOWE

- » Rewersyjny SHD12/24R, Zatrzask ALR-W (na górnym zamku)
- » Rewersyjny na skrzydle biernym SHD12/24R, Zatrzask ALR-W (na górnym zamku)+ przepust EA280 (tylko skrzydło pełne)

OŚCIEŻNICA STALOWA STAŁA DO DRZWI OLIMP EI-30

Wymiary OSS

dla drzwi jednoskrzydłowych Olimp EI 30

Szer.	A	C	D	E
"80"	800	870	888	896
"90"	900	970	988	996
"90E"	915	985	1003	1011
"100"	1000	1070	1088	1096
"110"	1100	1170	1188	1196

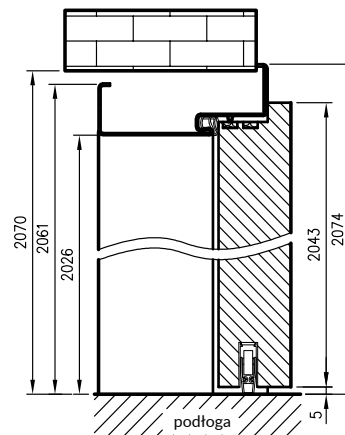

Wymiary OSS

dla drzwi dwuskrzydłowych Olimp EI 30

Szer.	A	C	D	E
"160"	1635	1705	1723	1731
"170"	1735	1805	1823	1831
"180"	1835	1905	1923	1931
"190"	1935	2005	2023	2031
"200"	2035	2105	2123	2131
"210"	2135	2205	2223	2231
"220"	2235	2305	2323	2331

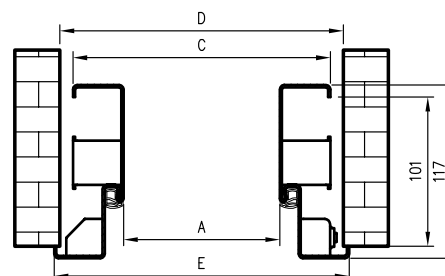

OŚCIEŻNICA STALOWA STAŁA DO DRZWI OLIMP EI-60

Wymiary OSS

dla drzwi jednoskrzydłowych Olimp EI 60

Szer.	A	C	D	E
"80"	801	871	889	897
"90"	901	971	989	997
"90E"	926	996	1014	1022
"100"	1001	1071	1089	1097
"110"	1101	1171	1189	1197

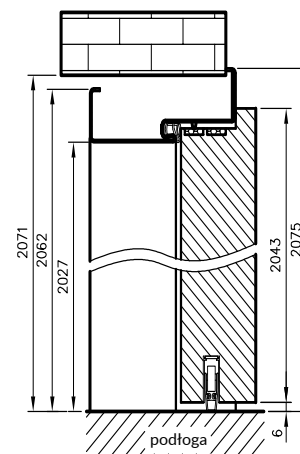

Wymiary OSS

dla drzwi dwuskrzydłowych Olimp EI 60

Szer.	A	C	D	E
"160"	1636	1706	1724	1732
"170"	1736	1806	1824	1832
"180"="90"+"90"	1836	1906	1924	1932
"200"="100"+"100"	2036	2106	2124	2132
"210"	2136	2206	2224	2232
"220"	2236	2306	2324	2332

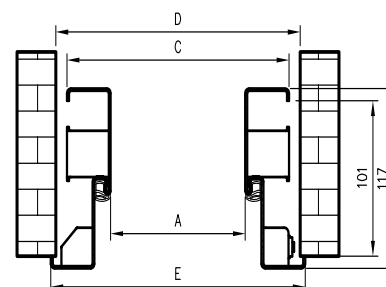

ZAWIASY I NASADKI



zawias wkręcany
STANDARD / ENTER

nasadki na zawiasy



złoty
połysk



chrom
połysk



chrom
mat



czarny



biały



zawias do drzwi bezprzylgowych

ZAWIASY DO DRZWI TECHNICZNYCH



zawias trójdzielny



zawias SIMONSWERK VX 7939/160

PROGI I USZCZELKI OPADAJĄCE

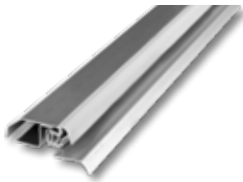

próg stalowy 70 mm
STANDARD/ENTER/ENTER AKUSTIK/REVOS
próg stalowy 84 mm
ATHOS



uszczelka opadająca DSD-1530
STANDARD / ENTER / ATHOS



uszczelka opadająca Planet HS
OLIMP

BULAJE



BULAJ stalowy



BULAJ MDF

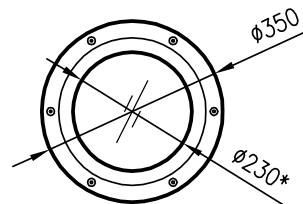

BULAJ stalowy

* wymiar światła w ramce przyszybowej

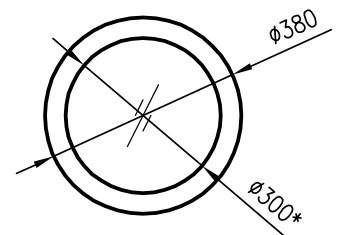

BULAJ MDF

WIZJERY



Wizjer



Wizjer cyfrowy DDS1



Wizjer cyfrowy DDS2

KLAMKI



grubość skrzydeł do 55 mm

klamka techniczna STAR TEC - klasa IV
stal nierdzewna matowa - OLIMP / ATHOS

ZAMKI



zamek do drzwi przylgowych



zamek górny do drzwi przylgowych



zamek do drzwi bezprzylgowych



zamek do drzwi p.poż.
Olimp i Athos

ELEMENTY WENTYLACYJNE



tuleja tworzywowa okrągła
śr. zew. 54 mm



tuleja stalowa kwadratowa
60 x 60 mm



tuleja stalowa okrągła
śr. zew. 55 mm



kratka wentylacyjna tworzywowa



kratka wentylacyjna aluminiowa



kratka wentylacyjna p.poż.



podcięcie wentylacyjne

PANELE OCHRONNE - OKOPNIKI



panel ochronny - okopnik środkowy



panel ochronny - okopnik dolny



panel ochronny - okopnik dolny
z podcięciem wentylacyjnym

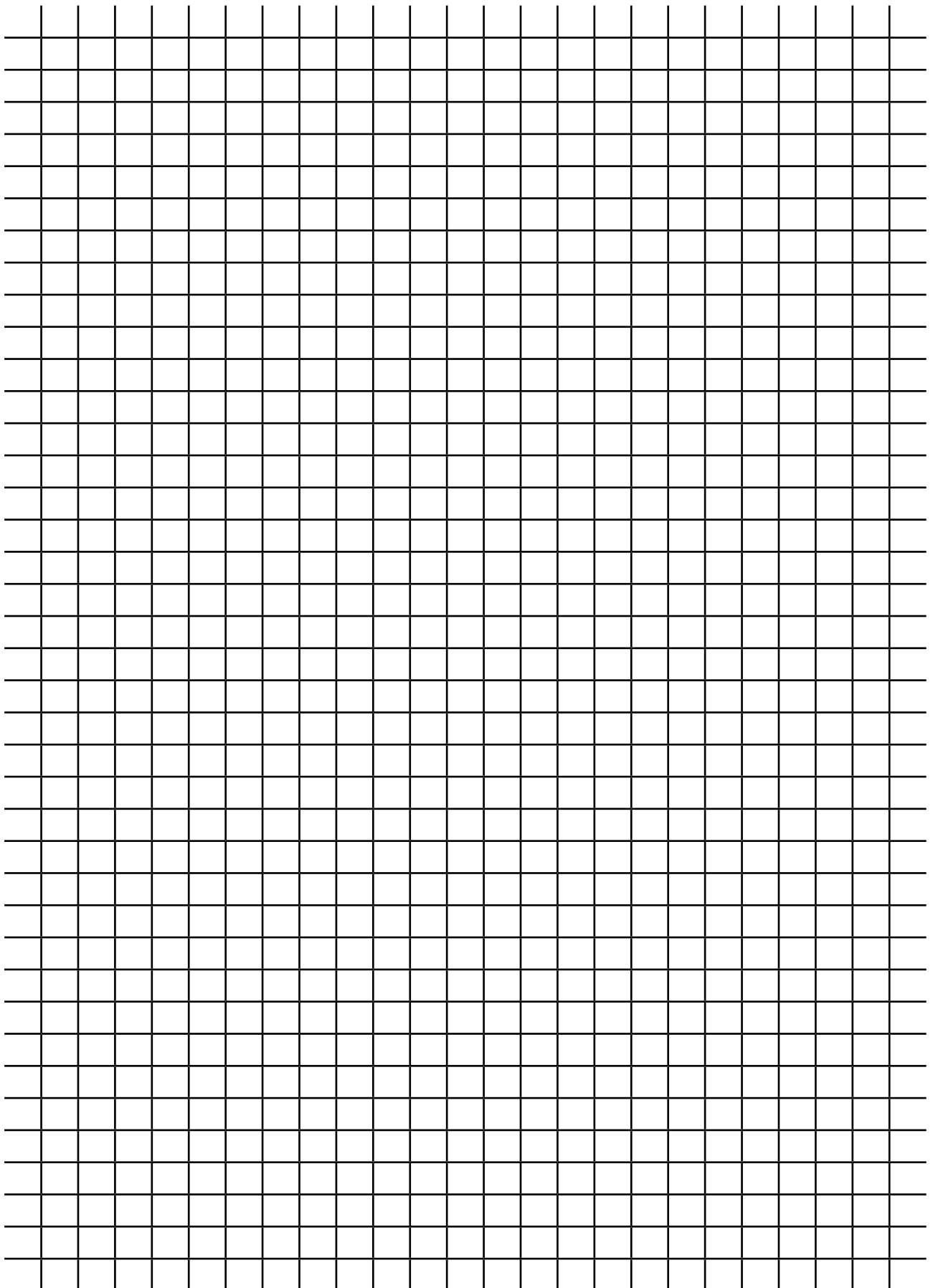

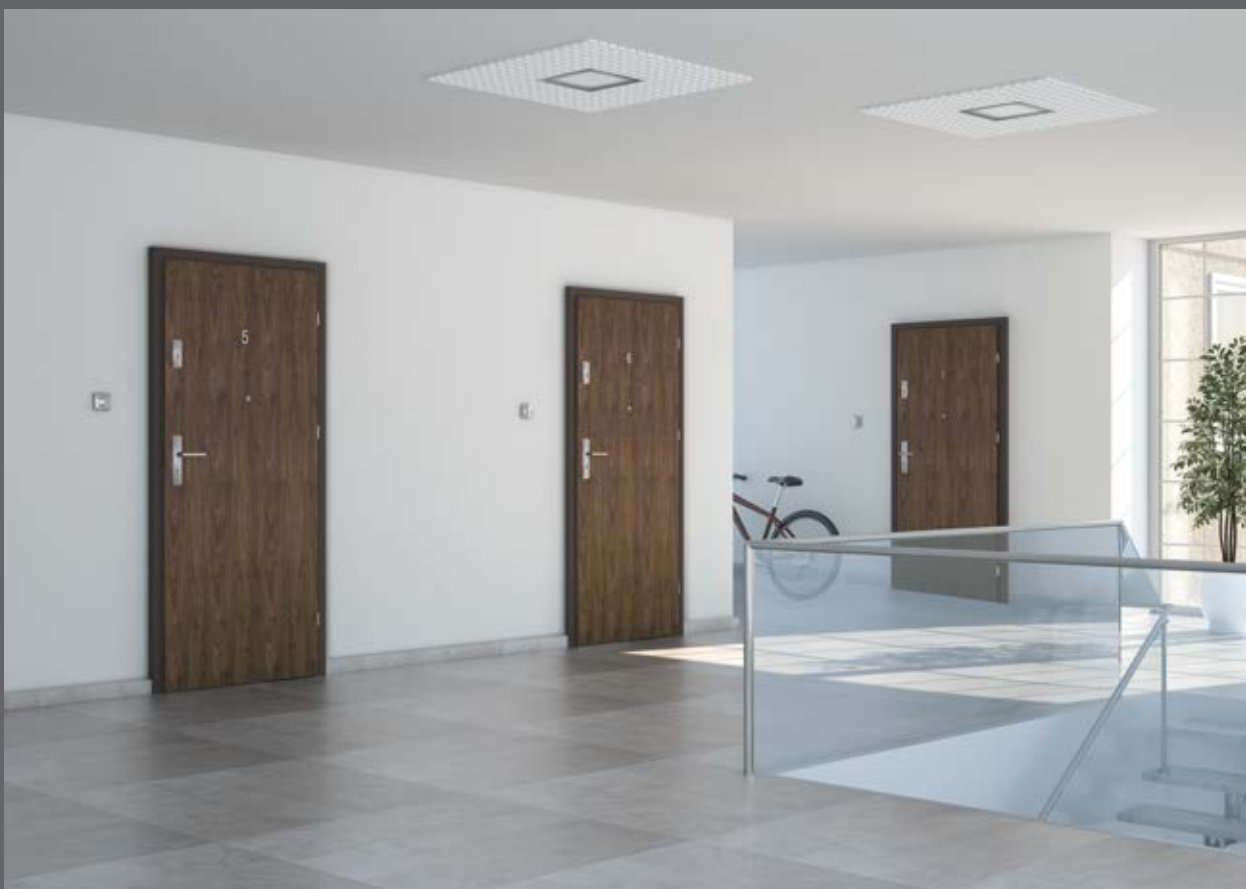

DRE

82-300 Elbląg - Gronowo Górne, ul. Nefrytowa 4
Centrala: tel. 55 236 42 58
Dział obsługi klienta: tel. 55 236 42 42 do 48
fax 55 236 42 51
Dział marketingu: tel. 55 236 42 40
godziny pracy: 8:00 - 16:00
e-mail: dre@dre.pl www.dre.pl

Rozwiązania kontraktowe

kontakt: 55 236 42 82, 55 236 42 59
e-mail: kontrakty@dre.pl