

DRE

DURŲ KATALOGAS

2023

3 LEIDINYS



DRE Nestor 12 durys
nudažytas baltai

DURŲ AKCIJA



NAUJI VYRIAI



BALTOS STAKTOS



SARA ECO 2



Aukščiau nurodyta kaina taikoma durų komplektui, kurį sudaro standartinės aliuminio spalvos DRE aliuminio stakta ir 202 standarto laku dažyta durų varčia su dviem vyriais.

* „Sara ECO 2“ durys su DRE aliuminio durų staktomis aliuminio ir baltos spalvos yra iš sandėlyje turimų konfigūracijų.

RĒMINĖS DURYS

NAUJIENA	Vetro E -Synchro.....	4
	Sigma.....	6
	Estra.....	8
	Torino.....	10
	Verano.....	12
	Ena.....	13
	Triesta.....	14
	Solte.....	15
	Reva.....	16
	Fosca.....	18
	Nestor.....	20
	Auri.....	22
	Elsa.....	24
	Premium.....	26
	Piano.....	28
	Scala.....	30
	Atvirkštinė pusė.....	32
	Vetro A.....	34
	Vetro B.....	36
	Vetro D.....	38
NAUJIENA	Lumio.....	40
NAUJIENA	Vico.....	42

DAŽYTOS RĒMINĖS DURYS

Berge.....	44
Even.....	46
Nestor.....	48
Vetro E.....	50

SKYDINĖS DURYS

	Nova -Cell.....	52
	Wood.....	54
	Claro.....	56
	Grafi.....	58
	Lux.....	62
NAUJIENA	Nova -Synchro.....	64
	Rivia.....	66
	Galerija Alu.....	68
	Arte B.....	70
	Carla.....	71
	Finea ir Finea B.....	72
	Deco.....	74
	Modern.....	76
	Kanon.....	78
	Plus.....	80
	Standard.....	82
	Fano.....	84
	Arte.....	86

DAŽYTOS SKYDINĖS DURYS

Uni.....	88
Fargo.....	90
Binito.....	92

SKYDINĖS DURYS LAMINATAS CPL

NAUJIENA	Standard Invest.....	94
	CPL standartas.....	96

SKYDINĖS DURYS SU KINTANČIU AUKŠČIU

Standard 10.....	97
Modern.....	98
Plus.....	99

STUMDOMOSIOS SISTEMOS

Sieninė.....	100
Stiklinės durys.....	102
Sieninė SPAZIO CD.....	103

PA staktinė kasetė.....	104
B01 kasetė be staktos.....	106

DURYS SU PASLĒPTA STAKTA

NAUJIENA	Profi.....	107-108
NAUJIENA	Sara Eco 2.....	109
NAUJIENA	DRE aliuminio durų staktos.....	111

SULANKSTOMOS DURYS

Folde.....	112
------------	-----

PRAPLĒTIMAI

Skydiniai praplĕtimai.....	114
Rĕminiai praplĕtimai.....	115

ŠVIESLANGIAI IR ŠONINIAI LANGELIAI

Švieslangiai ir šoniniai langeliai.....	116
---	-----

VIDINĖS ĮĒJIMO SKYDINĖS DURYS

Enter/Solid.....	118
SOLID RC2.....	122

TECHNINĖS DURYS

„Athos“ priešgaisrinės durys EI30.....	124
„Forca“ priešsilaužiminės priešgaisrinės durys.....	126
„Forca“ B RC3 priešsilaužiminės durys.....	127
„Olimp“ priešgaisrinės durys EI30, EI60.....	128
Priešgaisrinė metalinė stakta.....	130
Priešgaisrinė medinė stakta.....	131

DURYS SU GARSO IZOLIACIJA

„Enter Akustik“ Rw=32dB.....	132
------------------------------	-----

STIKLINĖS DURYS

Galla.....	133
Stiklinių durų furnitūra.....	134
Stiklinių durų techninė informacija.....	135

STAKTOS

Tiesios užlaidinės durų staktos.....	136
Tiesios lygiabriaunės durų staktos.....	137
Reguliuojamos staktos.....	138-139
Reguliuojamos lygiabraunės staktos.....	140-141
Reguliuojamos užlaidinės staktos su kintamu aukščiu.....	142
Reguliuojamos lygiabraunės staktos su kintamu aukščiu.....	143
Reguliuojamos durų staktos su apversta užlaida.....	144
Reguliuojamas tunelis.....	145
Reguliuojamos lygiabraunės staktos su kampinėmis plokštėmis.....	146
Paplatinimo plokštės.....	148
Fiksuota plieninė stakta.....	150
Reguliuojama plieninė stakta.....	152
Reguliuojama plieninė stakta lygiabraunė.....	154
Hibridinė plieninė stakta.....	155
Hibridinė plieninė stakta lygiabraunė.....	157
Mažos kampinės plieninės staktos.....	158

PRIEDAI, PAPILDOMA INFORMACIJA

NAUJIENA	Rankenos ir priedai.....	160
	Dekoro pavyzdžiai.....	168
	GRAFI kolekcijos grafikos pavyzdžiai.....	170
	Stiklų pavyzdžiai.....	174
	Staktų maskuojantys elementai.....	176
	Ventiliacijos ir kiti priedai.....	177
	Techninė informacija.....	178-186



Vetro E - natūralus halifax ažuolas

Laminatai EGGER 3 mm, 1 grupē			
	pelkas halifax ažuolas	natūralus halifax ažuolas	halifax tabac ažuolas
	Laminatai CLEAF 4 mm, 2 grupē		
balta guoba		natūrali guoba	tamsi guoba

Horizontalus VETRO E durų pjūvis

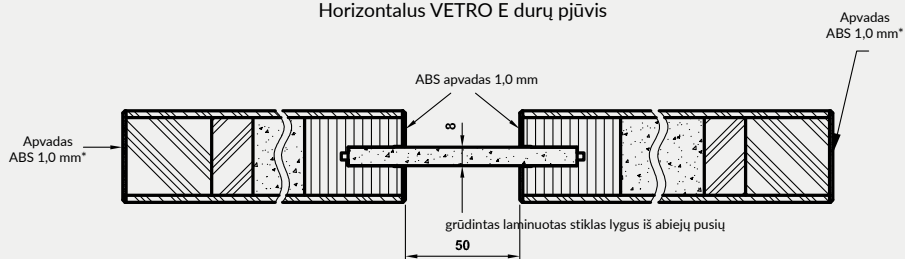

STANDARTE:

- » varčios paviršius padengtas sinchronine laminuota plokšte, 3 mm arba 4 mm storio
- » sustiprintas MDF plokštės rėmas
- » užpildas: perforuota medžio drožlių plokštė
- » laminuotas grūdintas stiklas DECORMAT, 8 mm st., fiksuoto pločio (nepriklausomai nuo varčios pločio) arba juodas grūdintas laminuotas stiklas (neskaidrus) 8 mm st., fiksuoto pločio (nepriklausomai nuo varčios pločio)

ATVERIAMA LYGIABRIAUNĖ VARČIA

- » juodos spalvos kraštas be užlaidos **1 pav.**
- » lizdai 2 „Estetic 80“ įleidžiamiems vyriams, plieno, juodos arba baltos spalvos vyriai pasirinkimui (vyriai yra durų staktos įrangos dalis)
- » magnetinė spyna įprastam raktui, vonios kambario blokada, patentuotas cilindras arba įleistinė spyna, pasirinkimui plieno, juodos arba baltos spalvos

VETRO E“ KOLEKCIJOS VARČIOMS REKOMENDUOJAME STAKTAS SINCHRONINIAME LAMINATE, JUODOJE MATINĖJE 2 PLEVELEJE IR CPL LAMINATE NATŪRALAUS HALIFAX AŽUOLO IŠILGINIU IŠDĖSTYMU STAKTAS, ANTOJE CPL KAINŲ GRUPĖJE

- » Vetro E kolekcijos durų varčios sinchroniniuose laminatuose rekomenduojame durų staktas juodos matinės 2 folijos ir CPL laminato, natūralaus halifakso ažuolo išilginio išdėstymu, antroje CPL kainų grupėje

DĖMESIO: Varčios negali būti sutrumpintos.

VETRO E - atitinka vėdinimo reikalavimus „80“ - „100“ pločiui, su ventilacijos įpjova.

PASIRINKIMAI SU PRIEMOKA

- » ventilacijos įpjova

DĖMESIO: trečiasis „Estetic 80“ vyris, lygiabraunėms durims (priemoka priskaičiuojama prie durų staktos kainos)

1 pav.



kraštas
be užlaidos

ventilacijos įpjova



VETRO E
pilkas halifax
ažuolas



VETRO E
natūralus halifax
ažuolas



VETRO E
halifax tabac
ažuolas



VETRO E
balta guoba



VETRO E
natūrali guoba



VETRO E
tamsi guoba



SIGMA 4 - balta

Dekoras
Laminuotas



STANDARTE

- » medienos plokščių rėmai
- » plokščia HDF 4 mm juoda lakuota blizgi plokštė

PASIRINKIMAI NEMOKAMAI

- » ventilacijos movos T2

ATVERIAMA LYGIABRIAUNĖ VARČIA

- » kraštas be užlaidos **1 pav.**
- » lizdai 2 plokšteliams vyriams (vyriai yra durų staktos dalis)
- » magnetinė spyna įprastam raktui, vonios kambario blokada, patentuotas cilindras arba įleistinė spyna
- » kraštas be užlaidos pilkos spalvos baltam dekorui, kitiems dekorams kraštas be užlaidos durų varčios spalvos
- » kaip alternatyva – juodos spalvos kraštas visiems dekorams
- » galima rinktis juodos, baltos, plieno spalvų vyrius ir spynas
- » balto ir balinto ažuolo dekoru durų varčioms, durų staktos, padengtos „Finish“ plėvele, yra su durų varčios dekoru, kitiems durų varčios dekorams numatomos juodos matinės durų staktos 2.

PASIRINKIMAI SU PRIEMOKA

- » varčios „90“ ir „100“
- » ventilacijos įpjova
- » uždarymo lentjuostė dvivėrėms lygiabraunėms durims

- » dvivėrės durys varčios kaina x2
- » **DĖMESIO:** trečiasis plokštelinis vyris, lygiabraunėms durims (priemoka priskaičiuojama prie durų staktos kainos)

1 pav.



Plokšteliniai vyriai



SIGMA 1



SIGMA 2



SIGMA 3



SIGMA 4



ESTRA 8 - juoda matinė 2

Dekoras
DRE-Cell

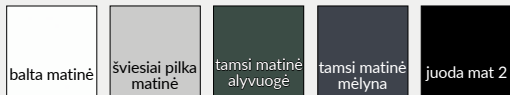

Dekoras 3D

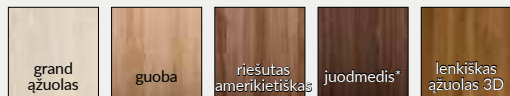

* dekorą galima įsigyti kol pasibaigs atsargos

STANDARTE

- » medienos plokščių rėmai
- » stiklas MAT DRE st. 4 mm
- » plokščios plokštės st. 16 mm
- » Estra 7-9 modeliai turi juodą rėmelį ir skersinę
- » Estra 10 modelis turi veidrodį

PASIRINKIMAI NEMOKAMAI

- » DECORMAT RUDAS, DECORMAT GRAFITAS ir skaidrus stiklas
- » angos ventilacijos movoms

PASIRINKIMAI SU PRIEMOKA

- » plastiko ventilacijos movos
- » atveriamos lygiabriaunės varčios
- » varčios „90“ ir „100“
- » ventilacijos įpjova
- » rekuperacinis sutrumpinimas -15 mm
- » uždarymo lentjuostė dvivėrėms lygiabraunėms durims
- » dvivėrės durys varčios kaina x2

DĖMESIO: trečiasis „Estetic 80“ vyris, lygiabraunėms durims (priemoka priskaičiuojama prie durų staktos kainos)

UŽLAIDINĖ VARČIA

- » kraštas tiesus **1 pav.**
- » 3 sidabriniai įsukami vyriai
- » spyna su skląščiu paprastam raktui, vonios kambario blokada, patentuotas cilindras arba įleistinė spyna

ATVERIAMA LYGIABRIAUNĖ VARČIA (priemoka)

- » kraštas be užlaidos **2 pav.**
- » lizdai 2 įleidžiamiems „Estetic 80“ vyriams (vyriai yra durų staktos įrangos dalis)
- » magnetinė spyna įprastam raktui, vonios kambario blokada, patentuotas cilindras arba įleistinė spyna

STUMDOMOS VARČIOS

- » kraštas be užlaidos **2 pav.**
- » lizdas spynai su kabliu ir/arba rankenoms

DĖMESIO: Durų staktos su 3 vyriais turėtų būti naudojamos su ESTRA užlaidinėmis durų varčiomis.

* Dėmesio: pasirinktos užlaidinių baltų matinių durų ESTRA 5 modelio konfigūracijos yra prieinamos sandėlyje.

1 pav.



2 pav.



Estra 10 durys „averso“ variante

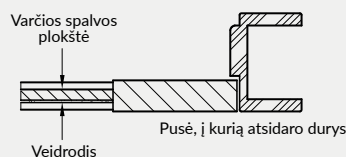

Estra 10 durys „reverso“ variante

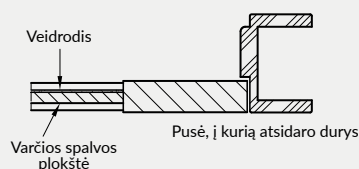

ESTRA 1

ESTRA 2

ESTRA 3

ESTRA 4

ESTRA 5



ESTRA 6

ESTRA 7

ESTRA 8

ESTRA 9

ESTRA 10
VEIDRODIS



TORINO 1 - baltintas craft ažuolas

Dekoras
Laminuotas



STANDARTE

- » medienos plokščių rėmai
- » stiklas MAT DRE st. 4 mm arba plokščia HDF 4 mm juoda lakuota blizgi plokštė
- » plokščia varčios spalvos plokštė

PASIRINKIMAI NEMOKAMAI

» ventilacijos movos T2 ATVERIAMA UŽLAIDINĖ VARČIA

- » kraštas tiesus **1 pav.**
- » 3 sidabriniai įsukami vyriai
- » spyna paprastam raktui, vonios kambario blokada, patentuotas cilindras arba įleistinė spyna
- » varčios spalvos kraštas
- » balto ir balinto ažuolo dekoru durų varčioms, durų staktos, padengtos „Finish“ plėvele, yra su durų varčios dekoru, R-FINISH kainų grupėje



PASIRINKIMAI SU PRIEMOKA

- » varčios „90“ ir „100“
- » ventilacijos įpjova
- » dvivėrės durys

varčios kaina x2

1 pav.



Durų staktos su 3 vyriais turėtų būti naudojamos su TORINO užlaidinėmis durų varčiomis.



TORINO 1
(4 varčios spalvos plokštės)



TORINO 2
(2 varčios spalvos plokštės)
2 stiklai arba juodai nudažytos plokštės)



TORINO 3
(4 stiklai arba juodai nudažytos plokštės)



TORINO 4
(1 varčios spalvos plokštė
3 stiklai arba juodai nudažytos plokštės)

STANDARTE

- » medienos plokščių rėmai
- » stiklas MAT DRE ST. 4 mm

PASIRINKIMAI NEMOKAMAI

- » DECORMAT RUDAS, DECORMAT GRAFITAS ir skaidrus stiklas
- » angos ventilacijos movoms

PASIRINKIMAI SU PRIEMOKA

- » plastiko ventilacijos movos
- » atveriamos lygiabraunės varčios
- » varčios „90“ ir „100“
- » ventilacijos įpjova
- » rekuperacinis sutrumpinimas -15 mm
- » uždarymo lentjuostė dvivėrėms lygiabraunėms durims
- » dvivėrės durys varčios kaina x2
- » **DĖMESIO:** trečiasis „Estetic 80“ vyris, lygiabraunėms durims (priemoka priskaičiuojama prie durų staktos kainos)

UŽLAIDINĖ VARČIA

- » kraštas tiesus **1 pav.**
- » 3 sidabriniai įsukami vyriai
- » spyna su skląščiu paprastam raktui, vonios kambario blokada, patentuotas cilindras arba įleistinė spyna

ATVERIAMA LYGIABRIAUNĖ VARČIA (priemoka)

- » kraštas be užlaidos **2 pav.**
- » lizdai 2 įleidžiamiems „Estetic 80“ vyriams (vyriai yra durų staktos įrangos dalis)
- » magnetinė spyna įprastam raktui, vonios kambario blokada, patentuotas cilindras arba įleistinė spyna

STUMDOMOS VARČIOS

- » kraštas be užlaidos **2 pav.**
- » lizdas spynai su kabliu ir/arba rankenoms

DĖMESIO: Durų staktos su 3 vyriais turėtų būti naudojamos su VERANO užlaidinėmis durų varčiomis.

1 pav.



kraštas tiesus

2 pav.



kraštas be užlaidos



Dekoras DRE-Cell

balta (struktūra)	balta pušis	guoba Sibiro	ažuolas smėlinė	balintasis ažuolas rifuota	vintage ažuolas
auksinis ažuolas rifuota	guoba antracitinė	tamsus venge	marrone kastonas struktūra	evoke ažuolas	riešutas karamelė

STANDARTE

- » medienos plokščių rėmai
- » stiklas MAT DRE ST. 4 mm

PASIRINKIMAI NEMOKAMAI

- » DECORMAT RUDAS, DECORMAT GRAFITAS ir skaidrus stiklas
- » angos ventiliacijos movoms

PASIRINKIMAI SU PRIEMOKA

- » plastiko ventiliacijos movos
- » atveriamos lygiabriaunės varčios
- » varčios „90“ ir „100“
- » ventiliacijos įpjova
- » rekuperacinis sutrumpinimas -15 mm
- » uždarymo lentjuostė dvivėrėms lygiabraunėms durims
- » dvivėrės durys varčios kaina x2
- » **DĖMESIO:** trečiasis „Estetic 80“ vyris, lygiabraunėms durims (priemoka priskaičiuojama prie durų staktos kainos)

UŽLAIDINĖ VARČIA

- » kraštas tiesus **1 pav.**
- » 3 sidabriniai įsukami vyriai
- » spyna su sklėsčiu paprastam raktui, vonios kambario blokada, patentuotas cilindras arba įleistinė spyna

ATVERIAMA LYGIABRIAUNĖ VARČIA (priemoka)

- » kraštas be užlaidos **2 pav.**
- » lizdai 2 įleidžiamiems „Estetic 80“ vyriams (vyriai yra durų staktos įrangos dalis)
- » magnetinė spyna įprastam raktui, vonios kambario blokada, patentuotas cilindras arba įleistinė spyna

STUMDOMOS VARČIOS

- » kraštas be užlaidos **2 pav.**
- » lizdas spynai su kabliu ir/arba rankenoms

1 pav.



kraštas tiesus

2 pav.



kraštas be užlaidos



ENA 0

ENA 1

ENA 2

ENA 3

ENA 4

ENA 5

balta (struktūra)	balta matinė	balta pušis	guoba Sibiro	ąžuolas smėlinė	balintasis ąžuolas rifliuota	auksinis ąžuolas rifliuota	guoba antracitinė	tamsus venge	Dekoras DRE-Cell
* dekorą galima įsigyti kol pasibaigs atsargos			riesutas karamėlė	vintage ąžuolas	marrone kastonas struktūra	juoda mat 2	šviesiai pilka matinė	evoke ąžuolas	
			grand ąžuolas	guoba	riesutas amerikietiškas	juodmedis*	lenkiškas ąžuolas 3D	Dekoras 3D	

STANDARTE

- » medienos plokščių rėmai
- » stiklas MAT DRE ST. 4 mm

PASIRINKIMAI NEMOKAMAI

- » DECORMAT RUDAS, DECORMAT GRAFITAS ir skaidrus stiklas
- » angos ventiliacijos movoms

UŽLAIDINĖ VARČIA

- » kraštas tiesus **1 pav.**
- » 3 sidabriniai įsukami vyriai
- » spyna su skląščiu paprastam raktui, vonios kambario blokada, patentuotas cilindras arba įleistinė spyna

ATVERIAMA LYGIABRIAUNĖ VARČIA (priemoka)

- » kraštas be užlaidos **2 pav.**
- » lizdai 2 įleidžiamiems „Estetic 80“ vyriams (vyriai yra durų staktos įrangos dalis)
- » magnetinė spyna įprastam raktui, vonios kambario blokada, patentuotas cilindras arba įleistinė spyna

STUMDOMOS VARČIOS

- » kraštas be užlaidos **2 pav.**
- » lizdas spynai su kabliu ir/arba rankenoms

DĖMESIO: Durų staktos su 3 vyriais turėtų būti naudojamos su TRIESTA durų varčiomis. Kairiosios durys yra veidrodinis dešiniųjų durų atvaizdas.

PASIRINKIMAI SU PRIEMOKA

- » plastiko ventiliacijos movos
- » atveriamos lygiabriaunės varčios
- » varčios „90“ ir „100“
- » ventiliacijos įpjova
- » rekuperacinis sutrumpinimas -15 mm
- » uždarymo lentjuostė dvivėrėms lygiabraunėms durims
- » dvivėrės durys varčios kaina x2
- » **DĖMESIO:** trečiasis „Estetic 80“ vyris, lygiabraunėms durims (priemoka priskaičiuojama prie durų staktos kainos)

1 pav.



kraštas
tiesus

2 pav.



kraštas
be užlaidos



TRIESTA 0



TRIESTA 1



TRIESTA 2



TRIESTA 3

Dekoras DRE-Cell



STANDARTE

- » medienos plokščių rėmai
- » stiklas MAT DRE st. 4 mm (SOLTE 2-3)
- » plokščios plokštės (SOLTE 1-2)

PASIRINKIMAI NEMOKAMAI

- » DECORMAT RUDAS, DECORMAT GRAFITAS ir skaidrus stiklas
- » angos ventiliacijos movoms

UŽLAIDINĖ VARČIA

- » kraštas tiesus **1 pav.**
- » 3 sidabriniai įsukami vyriai
- » spyna su skląščiu paprastam raktui, vonios kambario blokada, patentuotas cilindras arba įleistinė spyna

ATVERIAMA LYGIABRIAUNĖ VARČIA (priemoka)

- » kraštas be užlaidos **2 pav.**
- » lizdai 2 įleidžiamiems „Estetic 80“ vyriams (vyriai yra durų staktos įrangos dalis)
- » magnetinė spyna įprastam raktui, vonios kambario blokada, patentuotas cilindras arba įleistinė spyna

STUMDOMOS VARČIOS

- » kraštas be užlaidos **2 pav.**
- » lizdas spynai su kabliu ir/arba rankenoms

DĖMESIO: Galimybė pagaminti užlaidinius praplėtimus „40“. Durų staktos su 3 vyriais turėtų būti naudojamos su SOLTE užlaidinėmis durų varčiomis.

PASIRINKIMAI SU PRIEMOKA

- » plastiko ventiliacijos movos
- » atveriamos lygiabriaunės varčios
- » varčios „90“ ir „100“
- » ventiliacijos įpjova
- » rekuperacinis sutrumpinimas -15 mm
- » uždarymo lentjuostė dvivėrėms lygiabraunėms durims
- » dvivėrės durys varčios kaina x2
- » **DĖMESIO:** trečiasis „Estetic 80“ vyris, lygiabraunėms durims (priemoka priskaiciuojama prie durų staktos kainos)

1 pav.



kraštas tiesus

2 pav.



kraštas be užlaidos

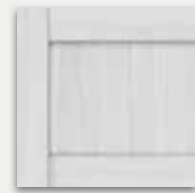

plokštė SOLTE - st. 4 mm



SOLTE 1

SOLTE 2

SOLTE 3

balta (struktūra)	balta matinė	balta pušis	guoba Sibiro	ąžuolas smėlinė	balintasis ąžuolas rifliuota	vintage ąžuolas	riešutas karamelė	auksinis ąžuolas rifliuota	Dekoras DRE-Cell		
			guoba antracitinė	tamsus venge	marrone kaštonas struktūra	juoda mat. 2	šviesiai pilka matinė	evoke ąžuolas			
						grand ąžuolas	guoba	riešutas amerikietiškas	juodmedis*	lenkiškas ąžuolas 3D	Dekoras 3D

* dekorą galima įsigyti kol pasibaigs atsargos



REVA 1 - Sibiro guoba

Dekoras DRE-Cell st.1	balta (struktūra)	balta matinė	balta pušis	guoba Sibiro	ąžuolas smėlinė	balintasis ąžuolas rifuota	vintage ąžuolas
	guoba antracitinė	tamsus venge	marrone kaštonas struktūra	juoda mat 2	evoke ąžuolas	riešutas karamelė	auksinis ąžuolas rifuota
Dekoras 3D	grand ąžuolas	guoba	riešutas amerikietiskas	juodmedis*	lenkiškas ąžuolas 3D	* dekorą galima įsigyti kol pasibaigs atsargos	
	šviesiai pilka matinė	tamsi matinė alyvuogė	tamsi matinė mėlyna				
Dekoras DRE-Cell st.2							
NAUJIENA							

STANDARTE

- » medienos plokščių rėmai
- » stiklas MAT DRE ST. 4 mm
- » plokšti įdėklai (REVA 5-7)

PASIRINKIMAI NEMOKAMAI

- » DECORMAT RUDAS, DECORMAT GRAFITAS ir skaidrus stiklas
- » angos ventiliacijos movoms

UŽLAIDINĖ VARČIA

- » kraštas tiesus **1 pav.**
- » 3 sidabriniai įsukami vyriai
- » spyna su sklėsčiu paprastam raktui, vonios kambario blokada, patentuotas cilindras arba įleistinė spyna

ATVERIAMA LYGIABRIAUNĖ VARČIA (priemoka)

- » kraštas be užlaidos **2 pav.**
- » lizdai 2 įleidžiamiems „Estetic 80“ vyriams (vyriai yra durų staktos įrangos dalis)
- » magnetinė spyna įprastam raktui, vonios kambario blokada, patentuotas cilindras arba įleistinė spyna

STUMDOMOS VARČIOS

- » kraštas be užlaidos **2 pav.**
- » lizdas spynai su kabliu ir/arba rankenoms

DĖMESIO: Galimybė pagaminti užlaidinius praplėtimus „40“.
Durų staktos su 3 vyriais turėtų būti naudojamos su REVA užlaidinėmis durų varčiomis.

PASIRINKIMAI SU PRIEMOKA

- » plastiko ventiliacijos movos
- » atveriamos lygiabriaunės varčios
- » varčios „90“ ir „100“
- » ventiliacijos įpjova
- » rekuperacinis sutrumpinimas -15 mm
- » uždarymo lentjuostė dvivėrėms lygiabraunėms durims juodas VSG 22.1 saugaus stiklo paketas

NAUJIENA

- REVA 1
- REVA 2
- REVA 3,4
- REVA 5
- REVA 7
- » dvivėrės durys varčios kaina x2
- » **DĖMESIO:** trečiasis „Estetic 80“ vyris, lygiabraunėms durims (priemoka priskaičiuojama prie durų staktos kainos)

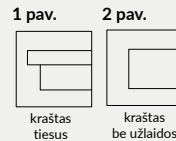



FOSCA 0 - grand ąžuolas

Dekoras
DRE-Cell

balta (struktūra)	balta matinė	balta pušis	guoba Sibiro	ąžuolas smėlinė	balintasis ąžuolas rifliuota	vintage ąžuolas	riešutas karamelė
guoba antracitinė	tamsus venge	marrone kastonas struktūra	juoda mat 2	šviesiai pilka matinė	evoke ąžuolas	auksinis ąžuolas rifliuota	

Dekoras 3D

grand ąžuolas	guoba	riešutas amerikietiškas	juodmedis*	lenkiškas ąžuolas 3D
---------------	-------	-------------------------	------------	----------------------

* dekorą galima įsigyti kol pasibaigs atsargos

STANDARTE:

- » medienos plokščių rėmai
- » stiklas MAT DRE ST. 4 mm
- » plokščios plokštės, padengtos sidabrinium laminatu (FOSCA 1-3) arba varčios spalvos (FOSCA 4-6)

PASIRINKIMAI NEMOKAMAI

- » DECORMAT RUDAS, DECORMAT GRAFITAS ir skaidrus stiklas
- » angos ventilacijos movoms

VARČIA SU UŽLAIDA

- » kraštas tiesus **1 pav.**
- » 3 sidabriniai įsukami vyriai
- » spyna su skląščiu paprastam raktui, vonios kambario blokada, patentuotas cilindras arba įleistinė spyna

ATVERIAMA LYGIABRIAUNĖ VARČIA (priemoka)

- » kraštas be užlaidos **2 pav.**
- » lizdas 2 įleidžiamiems „Estetic 80“ vyriams (vyriai yra durų staktos įrangos dalis)
- » magnetinė spyna įprastam raktui, vonios kambario blokada, patentuotas cilindras arba įleistinė spyna

STUMDOMA VARČIA

- » kraštas be užlaidos **2 pav.**
- » lizdas spynai su kabliu ir/arba rankenoms

DĖMESIO: Galimybė pagaminti užlaidinius praplėtimus „40“.

Durų staktos su 3 vyriais turėtų būti naudojamos su FOSCA užlaidinėmis durų varčiomis.

PASIRINKIMAI SU PRIEMOKA

- » plastiko ventilacijos movos
- » atveriamos lygiabraunės varčios
- » varčios „90“ ir „100“
- » ventilacijos įpjova
- » rekuperacinis sutrumpinimas -15 mm
- » uždarymo lentjuostė dvivėrėms lygiabraunėms durims
- » dvivėrės durys varčios kaina x2
- » **DĖMESIO:** trečiasis „Estetic 80“ vyris, lygiabraunėms durims (priemoka priskaičiuojama prie durų staktos kainos)

1 pav.



kraštas tiesus

2 pav.



kraštas be užlaidos



FOSCA 1-3
(HDF plokštė, kurios st. 4 mm, padengta sidabrinium laminatu)



FOSCA 4-6
(4 mm storio durų varčios spalvos HDF plokštė)



FOSCA 0
(5 stiklai)

FOSCA 1
(3 stiklai, 2 HDF plokštės)

FOSCA 2
(1 stiklas, 4 HDF plokštės)

FOSCA 3
(5 HDF plokštės)

FOSCA 4
(3 stiklai, 2 HDF plokštės)

FOSCA 5
(1 stiklas, 4 HDF plokštės)

FOSCA 6
(5 HDF plokštės)



NESTOR 10 balta pušis

Dekoras
DRE-Cell



Dekoras 3D



NAUJIENA

RANKENA SU DANGTELIU

Akcija taikoma NESTOR kolekcijos užlaidinėms ir lygiabriaunėms durų varčioms su DRE-Cell fanera ir 3D plėvele. Galima pasirinkti rankenos modelį ir apdailos spalvą: WEGA, ATRIA, ARCTUS, POLARIS ir ORION rankenos ir standartinis raktų dangtelis arba cilindrinė spyna arba vonios kambario spyna. Akcija galioja tol, kol baigsis atsargos.



STANDARTE

- » medienos plokščių rėmai
- » stiklas MAT DRE ST. 4 mm
- » profiliuotos MDF plokštės, st. 19 mm

PASIRINKIMAI NEMOKAMAI

- » DECORMAT RUDAS, DECORMAT GRAFITAS ir skaidrus stiklas
- » angos ventiliacijos movoms

PASIRINKIMAI SU PRIEMOKA

- » plastiko ventiliacijos movos
- » atveriamos lygiabriaunės varčios
- » varčios „90“ ir „100“
- » ventiliacijos įpjova
- » rekuperacinis sutrumpinimas -15 mm
- » uždarymo lentjuostė dvivėrėms lygiabraunėms durims
- » dvivėrės durys varčios kaina x2
- » **DĖMESIO:** trečiasis „Estetic 80“ vyris, lygiabraunėms durims (priemoka priskaičiuojama prie durų staktos kainos)

UŽLAIDINĖ VARČIA

- » kraštas tiesus **1 pav.**
- » 3 sidabriniai įsukami vyriai
- » spyna su sklėsčiu paprastam raktui, vonios kambario blokada, patentuotas cilindras arba įleistinė spyna

ATVERIAMA LYGIABRIAUNĖ VARČIA (priemoka)

- » kraštas be užlaidos **2 pav.**
- » lizdai 2 įleidžiamiems „Estetic 80“ vyriams (vyriai yra durų staktos įrangos dalis)
- » magnetinė spyna įprastam raktui, vonios kambario blokada, patentuotas cilindras arba įleistinė spyna

STUMDOMOS VARČIOS

- » kraštas be užlaidos **2 pav.**
- » lizdas spynai su kabliu ir/arba rankenoms

DĖMESIO: Durų staktos su 3 vyriais turėtų būti naudojamos su NESTOR užlaidinėmis durų varčiomis.

1 pav.



2 pav.



NESTOR 1



NESTOR 2



NESTOR 3



NESTOR 4



NESTOR 5



NESTOR 6



NESTOR 7



NESTOR 8



NESTOR 9



NESTOR 10



NESTOR 11



plokštė
NESTOR



AURI 0 - balta matinė

Dekoras DRE-Cell st.1	balta (struktūra)	balta matinė	balta pušis	guoba Sibiro	ąžuolas smėlinė	balintasis ąžuolas rifliuota	vintage ąžuolas
	guoba antracitinė	tamsus venge	marrone kaštonas struktūra	juoda mat 2	evoke ąžuolas	riešutas karamelė	auksinis ąžuolas rifliuota
Dekoras 3D	grand ąžuolas	guoba	riešutas amerikietiskas	juodmedis*	lenkiškas ąžuolas 3D	* dekorą galima įsigyti kol pasibaigs atsargos	
Dekoras DRE-Cell st.2	šviesiai pilka matinė	tamsi matinė alyvuogė	tamsi matinė mėlyna	NAUJIENA			

STANDARTE

- » medienos plokščių rėmai
- » stiklas MAT DRE ST. 4 mm
- » plokšti įdėklai (AURI 6-8)

PASIRINKIMAI NEMOKAMAI

- » DECORMAT RUDAS, DECORMAT GRAFITAS ir skaidrus stiklas
- » angos ventiliacijos movoms

UŽLAIDINĖ VARČIA

- » kraštas tiesus **1 pav.**
- » 3 sidabriniai įsukami vyriai
- » spyna su sklėsčiu paprastam raktui, vonios kambario blokada, patentuotas cilindras arba įleistinė spyna

ATVERIAMA LYGIABRIAUNĖ VARČIA (priemoka)

- » kraštas be užlaidos **2 pav.**
- » lizdai 2 įleidžiamiems „Estetic 80“ vyriams (vyriai yra durų staktos įrangos dalis)
- » magnetinė spyna įprastam raktui, vonios kambario blokada, patentuotas cilindras arba įleistinė spyna

STUMDOMOS VARČIOS

- » kraštas be užlaidos **2 pav.**
- » lizdas spynai su kabliu ir/arba rankenoms

DĖMESIO: Galimybė pagaminti užlaidinius praplėtimus „40“. Durų staktos su 3 vyriais turėtų būti naudojamos su AURI užlaidinėmis durų varčiomis.

PASIRINKIMAI SU PRIEMOKA

- » plastiko ventiliacijos movos
- » atveriamos lygiabraunės varčios
- » varčios „90“ ir „100“
- » ventiliacijos įpjova
- » rekuperacinis sutrumpinimas -15 mm
- » uždarymo lentjuostė dvivėrėms lygiabraunėms durims
- » juodas VSG 22.1 saugaus stiklo paketas

NAUJIENA

- AURI 0
- AURI 1
- AURI 2, 5
- AURI 3
- AURI 4
- AURI 6
- AURI 8
- » dvivėrės durys varčios kaina x2
- » **DĖMESIO:** trečiasis „Estetic 80“ vyris, lygiabraunėms durims (priemoka priskaičiuojama prie durų staktos kainos)

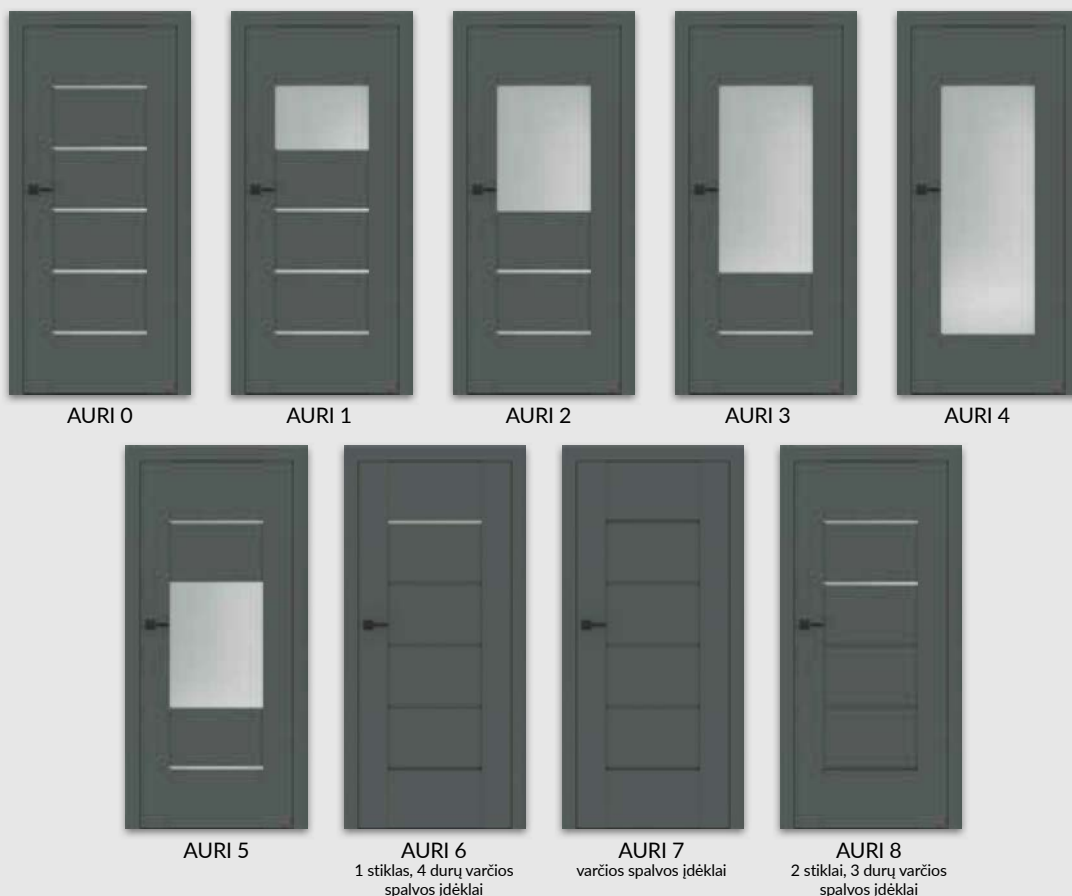
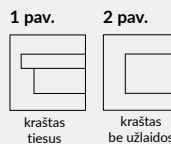



ELSA A3 ir ELSA 0 - smėlinis ąžuolas

Dekoras
DRE-Cell

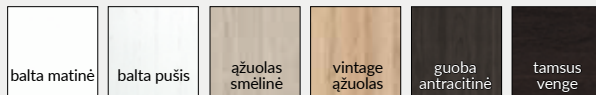

Dekoras 3D



RANKENA SU DANGTELIU

Akcija taikoma ELSA kolekcijos užlaidinėms ir lygiabriaunėms durų varčioms su DRE-Cell fanera ir 3D plėvele. Galima pasirinkti rankenos modelį ir apdailos spalvą: WEGA, ATRIA, ARCTUS, POLARIS ir ORION rankenos ir standartinis raktų dangtelis arba cilindrinė spyna arba vonios kambario spyna. Akcija galioja tol, kol baigsis atsargos.



STANDARTE

- » medienos plokščių rėmai
- » stiklas MAT DRE ST. 4 mm
- » plokščios plokštės (ELSA A), profiliuotos MDF plokštės, st. 19 mm (ELSA B)

PASIRINKIMAI NEMOKAMAI

- » DECORMAT RUDAS, DECORMAT GRAFITAS ir skaidrus stiklas
- » angos ventiliacijos movoms

UŽLAIDINĖ VARČIA

- » kraštas tiesus **1 pav.**
- » 3 sidabriniai įsukami vyriai
- » spyna su sklėsčiu paprastam raktui, vonios kambario blokada, patentuotas cilindras arba įleistinė spyna

ATVERIAMA LYGIABRIAUNĖ VARČIA (priemoka)

- » kraštas be užlaidos **2 pav.**
- » lizdai 2 įleidžiamiems „Estetic 80“ vyriams (vyriai yra durų staktos įrangos dalis)
- » magnetinė spyna įprastam raktui, vonios kambario blokada, patentuotas cilindras arba įleistinė spyna

STUMDOMOS VARČIOS

- » kraštas be užlaidos **2 pav.**
- » lizdas spynai su kabliu ir/arba rankenoms

DĖMESIO: Galimybė pagaminti užlaidinius praplėtimus „40“.
Durų staktos su 3 vyriais turėtų būti naudojamos su ELSA užlaidinėmis durų varčiomis.

PASIRINKIMAI SU PRIEMOKA

- » plastiko ventiliacijos movos
- » atveriamos lygiabraunės varčios
- » varčios „90“ ir „100“
- » ventiliacijos įpjova
- » rekuperacinis sutrumpinimas -15 mm
- » uždarymo lentjuostė dvivėrėms lygiabraunėms durims
- » dvivėrės durys varčios kaina x2
- » **DĖMESIO:** trečiasis „Estetic 80“ vyris, lygiabraunėms durims (priemoka priskaičiuojama prie durų staktos kainos)

ELSA kolekcija yra padalinta į A ir B:

A - užpildymas plokščiu durų varčios spalvos plokšte

B - užpildymas 19 mm išgaubta durų varčios spalvos plokšte

1 pav.



kraštas tiesus

2 pav.



kraštas be užlaidos



ELSA A varčios pjūvis



ELSA B varčios pjūvis



ELSA A



ELSA A1



ELSA A2



ELSA A3



ELSA A4



ELSA B5



ELSA B6



ELSA B7



ELSA O



ELSA B



Premium 0 su praplėtimu - vintage ąžuolas

Dekoras DRE-Cell	balta (struktūra)	balta matinė	balta pusis	guoba Sibiro	ąžuolas smėlinė	balintasis ąžuolas rifliuota	vintage ąžuolas
	evoke ąžuolas	šviesiai pilka matinė	juoda mat 2	marrone kaštonas struktūra	riešutas karamelė	guoba antracitinė	tamsus venge
Dekoras 3D	grand ąžuolas	guoba	riešutas amerikietiškas	juodmedis*	lenkiškasis ąžuolas 3D	* dekorą galima įsigyti kol pasibaigs atsargos	

STANDARTE:

- » medienos plokščių rėmai
- » stiklas MAT DRE ST. 4 mm

PASIRINKIMAI NEMOKAMAI

- » DECORMAT RUDAS, DECORMAT GRAFITAS ir skaidrus stiklas
- » angos ventiliacijos movoms

VARČIA SU UŽLAIDA

- » kraštas tiesus **1 pav.**
- » 3 sidabriniai įsukami vyriai
- » spyna su sklėsčiu paprastam raktui, vonios kambario blokada, patentuotas cilindras arba įleistinė spyna

ATVERIAMA LYGIABRIAUNĖ VARČIA (priemoka)

- » kraštas be užlaidos **2 pav.**
- » lizdai 2 įleidžiamiems „Estetic 80“ vyriams (vyriai yra durų staktos įrangos dalis)
- » magnetinė spyna įprastam raktui, vonios kambario blokada, patentuotas cilindras arba įleistinė spyna

STUMDOMA VARČIA

- » kraštas be užlaidos **2 pav.**
- » lizdas spynei su kabliu ir/arba rankenoms

DĖMESIO: Galimybė pagaminti užlaidinius praplėtimus „40“.
Durų staktos su 3 vyriais turėtų būti naudojamos su PREMIUM užlaidinėmis durų varčiomis.

PASIRINKIMAI SU PRIEMOKA

- » plastiko ventiliacijos movos
- » atveriamos lygiabraunės varčios
- » varčios „90“ ir „100“
- » ventiliacijos įpjova
- » rekuperacinis sutrumpinimas -15 mm
- » uždarymo lentjuostė dvivėrėms lygiabraunėms durims
- » dvivėrės durys varčios kaina x2
- » **DĖMESIO:** trečiasis „Estetic 80“ vyris, lygiabraunėms durims (priemoka priskaičiuojama prie durų staktos kainos)

1 pav.



kraštas tiesus

2 pav.



kraštas be užlaidos

PREMIUM 12 ir 13 modeliuose naudojami du stiklai iš viršaus.



PREMIUM 0-3
(stiklai, st. 4 mm)



*PREMIUM 4-7, 12
(4 mm storio durų varčios spalvos HDF įdėklai)



**PREMIUM 8-11, 13
(4 mm storio HDF įdėklai, padengti sidabrinio laminatu)



PREMIUM 0
PREMIUM 4*
PREMIUM 8**



PREMIUM 1
PREMIUM 5*
PREMIUM 9**



PREMIUM 2
PREMIUM 6*
PREMIUM 10**



PREMIUM 3
PREMIUM 7*
PREMIUM 11**



PREMIUM 12
2 stiklai, 6 durų varčios spalvos įdėklai



PREMIUM 13
2 stiklai, 6 durų sidabrinio laminato įdėklai



PIANO 0 - lenkiškas ažuolas 3D

Dekoras DRE-Cell	balta (struktūra)	balta matinė	balta pušis	guoba Sibiro	ažuolas smėlinė	balintasis ažuolas riliuota	vintage ažuolas	riešutas karamelė
	guoba antracitinė	tamsus venge	marrone kastonas struktūra	juoda mat 2	šviesiai pilka matinė	evoke ažuolas	auksinis ažuolas riliuota	
Dekoras 3D	grand ažuolas	guoba	riešutas amerikietiškas	juodmedis*	lenkiškas ažuolas 3D	* dekorą galima įsigyti kol pasibaigs atsargos		

STANDARTE:

- » medienos plokščių rėmai
- » stiklas MAT DRE ST. 4 mm
- » užpildymas išgaubta plokšte, st. 16 mm (PIANO 1-2, PIANO 5-6) arba išgaubta plokšte, 19 mm (PIANO 9-12)

PASIRINKIMAI NEMOKAMAI

- » DECORMAT RUDAS, DECORMAT GRAFITAS ir skaidrus stiklas
- » angos ventiliacijos movoms

PASIRINKIMAI SU PRIEMOKA

- » plastiko ventiliacijos movos
- » atveriamos lygiabraunės varčios
- » varčios „90“ ir „100“
- » ventiliacijos įpjova
- » rekuperacinis sutrumpinimas -15 mm
- » uždarymo lentjuostė dvivėrėms lygiabraunėms durims
- » dvivėrės durys varčios kaina x2
- » **DĖMESIO:** trečiasis „Estetic 80“ vyris, lygiabraunėms durims (priemoka priskaičiuojama prie durų staktos kainos)

VARČIA SU UŽLAIDA

- » kraštas tiesus **1 pav.**
- » 3 sidabriniai įsukami vyriai
- » spyna su sklėsčiu paprastam raktui, vonios kambario blokada, patentuotas cilindras arba įleistinė spyna

ATVERIAMA LYGIABRIAUNĖ VARČIA (priemoka)

- » kraštas be užlaidos **2 pav.**
- » lizdai 2 įleidžiamiems „Estetic 80“ vyriams (vyriai yra durų staktos įrangos dalis)
- » magnetinė spyna įprastam raktui, vonios kambario blokada, patentuotas cilindras arba įleistinė spyna

STUMDOMA VARČIA

- » kraštas be užlaidos **2 pav.**
- » lizdas spynai su kabliu ir/arba rankenoms

DĖMESIO: Galimybė pagaminti užlaidinius praplėtimus „40“.
Durų staktos su 3 vyriais turėtų būti naudojamos su PIANO užlaidinėmis durų varčiomis.

1 pav.



kraštas tiesus

2 pav.



kraštas be užlaidos

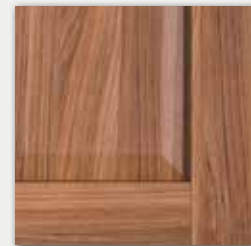

plokštė PIANO 9-12



PIANO 0

PIANO 1

PIANO 2

PIANO 3

PIANO 4

PIANO 5

PIANO 6



PIANO 9

PIANO 10

PIANO 11

PIANO 12



SCALA 0, SCALA B2 - balta matinė

Dekoras DRE-Cell	balta (struktūra)	balta matinė	balta pušis	guoba Sibiro	ąžuolas smėlinė	balintasis ąžuolas rifliuota	vintage ąžuolas	riešutas karamelė
	guoba antracitinė	tamsus venge	marrone kastanas struktūra	juoda mat 2	šviesiai pilka matinė	evoke ąžuolas	auksinis ąžuolas rifliuota	
Dekoras 3D	grand ąžuolas	guoba	riešutas amerikietiskas	juodmedis*	lenkiškas ąžuolas 3D	* dekorą galima įsigyti kol pasibaigs atsargos		

RANKENA SU DANGTELIU

Akcija taikoma SCALA kolekcijos užlaidinėms ir lygiabriaunėms durų varčioms su DRE-Cell fanera ir 3D plėvele. Galima pasirinkti rankenos modelį ir apdailos spalvą: WEGA, ATRIA, ARCTUS, POLARIS ir ORION rankenos ir standartinis rakto dangtelis arba cilindrinė spyna arba vonios kambario spyna. Akcija galioja tol, kol baigsis atsargos.



STANDARTE

- » medienos plokščių rėmai
- » stiklas MAT DRE ST. 4 mm
- » plokščios plokštės (SCALA A), profiliuotos MDF plokštės, st. 19 mm (SCALA B)

PASIRINKIMAI NEMOKAMAI

- » DECORMAT RUDAS, DECORMAT GRAFITAS ir skaidrus stiklas
- » angos ventiliacijos movoms

PASIRINKIMAI SU PRIEMOKA

- » plastiko ventiliacijos movos
- » atveriamos lygiabraunės varčios
- » varčios „90“ ir „100“
- » ventiliacijos įpjova
- » rekuperacinis sutrumpinimas -15 mm
- » uždarymo lentjuostė dvivėrėms lygiabraunėms durims
- » dvivėrės durys varčios kaina x2
- » **DĖMESIO:** trečiasis „Estetic 80“ vyris, lygiabraunėms durims (priemoka priskaičiuojama prie durų staktos kainos)

UŽLAIDINĖ VARČIA

- » kraštas tiesus **1 pav.**
- » 3 sidabriniai įsukami vyriai
- » spyna su skląščiu paprastam raktui, vonios kambario blokada, patentuotas cilindras arba įleistinė spyna

ATVERIAMA LYGIABRIAUNĖ VARČIA (priemoka)

- » kraštas be užlaidos **2 pav.**
- » lizdai 2 įleidžiamiems „Estetic 80“ vyriams (vyriai yra durų staktos įrangos dalis)
- » magnetinė spyna įprastam raktui, vonios kambario blokada, patentuotas cilindras arba įleistinė spyna

STUMDOMOS VARČIOS

- » kraštas be užlaidos **2 pav.**
- » lizdas spynai su kabliu ir/arba rankenoms

DĖMESIO: Galimybė pagaminti užlaidinius praplėtimus „40“. Durų staktos su 3 vyriais turėtų būti naudojamos su SCALA užlaidinėmis durų varčiomis.

SCALA kolekcija yra padalinta į A ir B:

A - užpildymas plokščių durų varčios spalvos plokšte

B - užpildymas išgaubta durų varčios spalvos plokšte

1 pav.



kraštas tiesus

2 pav.



kraštas be užlaidos



plokštė SCALA A, A1-A7



plokštė SCALA B, B1-B7





VERSO 0 - balta pušis

Dekoras
DRE-Cell



STANDARTE

- » medienos plokščių rėmai
- » stiklas MAT DRE ST. 4 mm

PASIRINKIMAI NEMOKAMAI

- » DECORMAT RUDAS, DECORMAT GRAFITAS ir skaidrus stiklas
- » angos ventiliacijos movoms

PASIRINKIMAI SU PRIEMOKA

- » plastiko ventiliacijos movos
- » atveriamos lygiabraunės varčios
- » varčios „90“ ir „100“
- » ventiliacijos įpjova
- » rekuperacinis sutrumpinimas -15 mm
- » uždarymo lentjuostė dvivėrėms lygiabraunėms durims
- » dvivėrės durys varčios kaina x2
- » **DĖMESIO:** trečiasis „Estetic 80“ vyris, lygiabraunėms durims (priemoka priskaičiuojama prie durų staktos kainos)

UŽLAIDINĖ VARČIA

- » kraštas tiesus **1 pav.**
- » 3 sidabriniai įsukami vyriai
- » spyna su sklėsčiu paprastam raktui, vonios kambario blokada, patentuotas cilindras arba įleistinė spyna

ATVERIAMA LYGIABRIAUNĖ VARČIA (priemoka)

- » kraštas be užlaidos **2 pav.**
- » lizdai 2 įleidžiamiems „Estetic 80“ vyriams (vyriai yra durų staktos įrangos dalis)
- » magnetinė spyna įprastam raktui, vonios kambario blokada, patentuotas cilindras arba įleistinė spyna

STUMDOMOS VARČIOS

- » kraštas be užlaidos **2 pav.**
- » lizdas spynai su kabliu ir/arba rankenoms

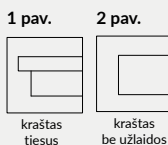

VERSO 0



VERSO 1



VERSO 2



VERSO 3



VERSO 4

* Dėmesio: pasirinktos užlaidinių baltų matinių durų VERSO modelio konfigūracijos yra prieinamos sandėlyje.



VETRO A5 balta pušis

Dekoras DRE-Cell	balta (struktūra)	balta matinė	balta pušis	guoba Sibiro	ažuolas smėlinė	balintasis ažuolas rifliuota	vintage ažuolas	riešutas karamelė
	guoba antracitinė	tamsus venge	marrone kastonas struktūra	juoda mat 2	šviesiai pilka matinė	evoke ažuolas	ažuolas tofi***	auksinis ažuolas rifliuota
Dekoras 3D	grand ažuolas	guoba	riešutas amerikietiskas	juodmedis*	lenkiškas ažuolas 3D	*** dekoras tik horizontalių rėvių * dekorą galima įsigyti kol pasibaigs atsargos		

DĖMESIO: Galimos ir baltos atveriamos lygiabriaunės varčios.

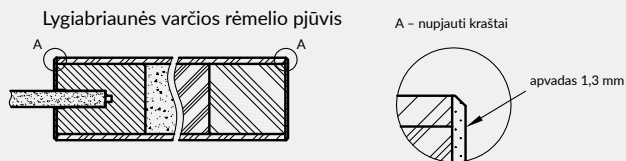

VETRO kolekcijos stiklai turi aversą ir reversą (svarbu, kai sugretinamos atvirkščiai atidaromos durys). Horizontalūs pjūviai dešinėje rodo stiklo išdėstymą aversu. Renkantis reverso versiją, stiklas pasukamas 180^{laipsnių} aplink vertikalią ašį.

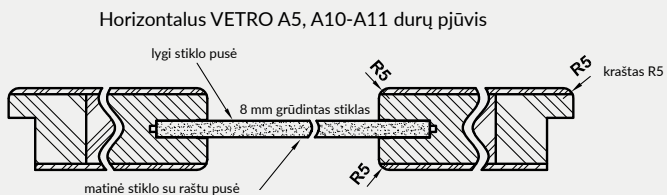
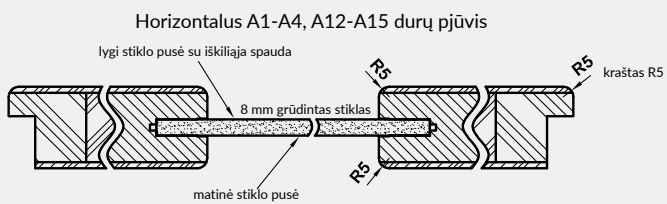

STANDARTE

- » sustiprintas MDF plokštės rėmas
- » užpildas: perforuota medžio drožlių plokštė
- » 8 mm str. grūdintas stiklas

PASIRINKIMAI NEMOKAMAI

- » galimybės padaryti ventilacijos įpjovą (A)
- » varčia su stiklu reverso padėtyje
- » VETRO A1 galima rinktis iš keturių tipų stiklo: DECORMAT, DECORMAT RUDAS, DECORMAT GRAFITAS ir skaidrus stiklas

UŽLAIDINĖ VARČIA

- » kraštas R5 **1 pav.**
- » 3 sidabriniai įsukami vyriai
- » spyna su skląščiu paprastam raktui, vonios kambario blokada, patentuotas cilindras arba įleistinė spyna

ATVERIAMA LYGIABRIAUNĖ VARČIA (priemoka)

TIK BALTA MATINĖ

- » kraštas be užlaidos **2 pav.**
- » lizdai 2 įleidžiamiems „Estetic 80“ vyriams (vyriai yra durų staktos įrangos dalis)
- » magnetinė spyna įprastam raktui, vonios kambario blokada, patentuotas cilindras arba įleistinė spyna

1 pav.



kraštas R5

2 pav.



kraštas be užlaidos

PASIRINKIMAI SU PRIEMOKA – TIK BALTA MATINĖ

- » atveriamos lygiabraunės varčios
- » **DĖMESIO:** trečiasis „Estetic 80“ vyris, lygiabraunėms durims (priemoka priskaičiuojama prie durų staktos kainos)

ventilacijos įpjova (A)



STUMDOMOS VARČIOS

- » kraštas be užlaidos **2 pav.**
- » lizdas spynai su kabliu ir/arba rankenoms

DĖMESIO: Stumdomos versijos VETRO A durų varčia nesutampa su slankiojančia sistema su PA staktine kasete

DĖMESIO: Varčios negali būti sutrumpintos. Durų staktos su 3 vyriais turėtų būti naudojamos su VETRO užlaidinėmis durų varčiomis. VETRO A - „80“-“100“ - su įpjova atitinka ventilacijos reikalavimus.



VETRO A1



VETRO A2



VETRO A3



VETRO A4



VETRO A5



VETRO A10



VETRO A11



VETRO A12



VETRO A13



VETRO A14



VETRO A15



VETRO B14 - evoke ažuolas

Dekoras DRE-Cell	balta (struktūra)	balta matinė	balta pušis	guoba Sibiro	ažuolas smėlinė	balintasis ažuolas riliuota	vintage ažuolas	riešutas karamele
	auksinis ažuolas riliuota	guoba antracitinė	tamsus venge	marrone kastonas struktūra	juoda mat 2	šviesiai pilka matinė	evoke ažuolas	ažuolas toffi***, *
Dekoras 3D	grand ažuolas	guoba	riešutas amerikietiškas	juodmedis*	lenkiškas ažuolas 3D	*** dekoras tik horizontalių rėvių * dekorą galima įsigyti kol pasibaigs atsargos		

DĖMESIO: Galimos ir baltos atveriamos lygiabriaunės varčios.

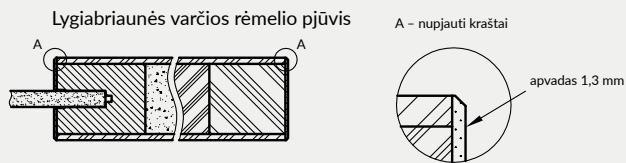

VETRO kolekcijos stiklai turi aversą ir reversą (svarbu, kai sugretinamos atvirkščiai atidaromos durys). Horizontalūs pjūviai dešinėje rodo stiklo išdėstymą averse. Renkantis reverso versiją, stiklas pasukamas 180^{laip.} aplink vertikalią ašį.

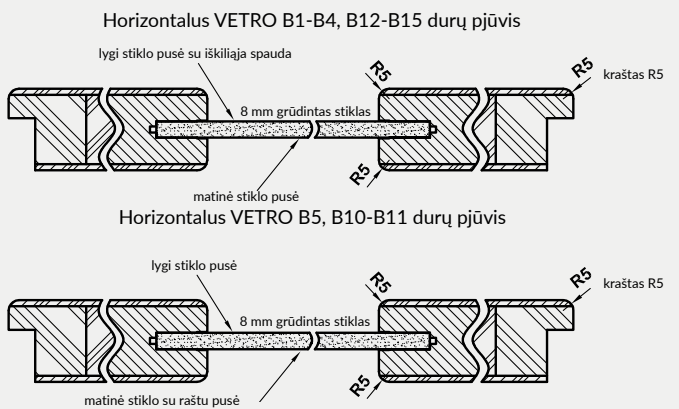

STANDARTE

- » sustiprintas MDF plokštės rėmas
- » užpildas: perforuota medžio drožlių plokštė
- » 8 mm str. grūdintas stiklas

PASIRINKIMAI NEMOKAMAI

- » galimybės padaryti ventilacijos įpjovą (B)
- » VETRO B1 galima rinktis iš keturių tipų stiklo: DECORMAT, DECORMAT RUDAS, DECORMAT GRAFITAS ir skaidrus stiklas
- » varčia su stiklu reverso padėtyje

UŽLAIDINĖ VARČIA

- » kraštas R5 **1 pav.**
- » 3 sidabriniai įsukami vyriai
- » spyna su sklėsčiu paprastam raktui, vonios kambario blokada, patentuotas cilindras arba įleistinė spyna

ATVERIAMA LYGIABRIAUNĖ VARČIA (priemoka)

TIK BALTA MATINĖ

- » kraštas be užlaidos **2 pav.**
- » lizdai 2 įleidžiamiems „Estetic 80“ vyriams (vyriai yra durų staktos įrangos dalis)
- » magnetinė spyna įprastam raktui, vonios kambario blokada, patentuotas cilindras arba įleistinė spyna

1 pav.



kraštas R5

2 pav.



kraštas be užlaidos

PASIRINKIMAI SU PRIEMOKA - TIK BALTA MATINĖ

- » atveriamos lygiabraunės varčios
- » **DĖMESIO:** trečiasis „Estetic 80“ vyris, lygiabraunėms durims (priemoka priskaičiuojama prie durų staktos kainos)

ventilacijos įpjova (B)



VETRO B - neatitinka ventilacijos reikalavimų.

STUMDOMOS VARČIOS

- » kraštas be užlaidos **2 pav.**
- » lizdas spynai su kabliu ir/arba rankenoms

DĖMESIO: „70“ pločio VETRO B durų varčia nesutampa su slankiojančia sistema su PA staktine kasete

DĖMESIO: Varčios negali būti sutrumpintos. Durų staktos su 3 vyriais turėtų būti naudojamos su VETRO užlaidinėmis durų varčiomis. VETRO B - neatitinka ventilacijos reikalavimų.



VETRO B1

VETRO B2

VETRO B3

VETRO B4

VETRO B5

VETRO B10



VETRO B11

VETRO B12

VETRO B13

VETRO B14

VETRO B15



VETRO D1 antracitas guoba

Dekoras DRE-Cell	balta (struktūra)	balta matinė	balta pušis	guoba Sibiro	ąžuolas smėlinė	balintasis ąžuolas rifuota	vintage ąžuolas	riešutas karamelė
	guoba antracitinė	tamsus venge	marrone kaštonas struktūra	juoda mat 2	šviesiai pilka matinė	evoke ąžuolas	ąžuolas toffi***	auksinis ąžuolas rifuota
Dekoras 3D	grand ąžuolas	guoba	riešutas amerikietiškas	juodmedis*	lenkiškas ąžuolas 3D	*** dekoras tik horizontalių rėvių * dekorą galima įsigyti kol pasibaigs atsargos		

DĖMESIO: Galimos ir baltos atveriamos lygiabriaunės varčios.

VETRO kolekcijos stiklai turi aversą ir reversą (svarbu, kai sugretinamos atvirkščiai atidaromos durys). Horizontalus pjūvis žemiau rodo stiklo išdėstymą averse. Renkantis reverso versiją, stiklas pasukamas 180^{laip} aplink vertikalią ašį.

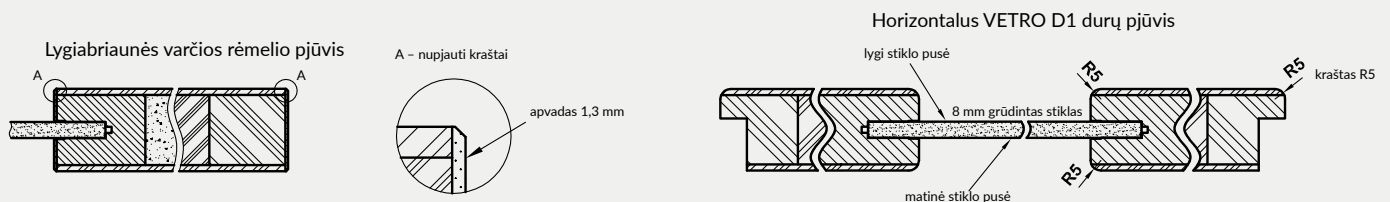

STANDARTE

- » sustiprintas MDF plokštės rėmas: siauras, fiksuoto pločio elementas, platus, kintamo pločio elementas
- » užpildas: perforuota medžio drožlių plokštė
- » grūdintas stiklas st. 8 mm su fiksuotu pločiu (nepriklausomai nuo varčios pločio)

PASIRINKIMAI NEMOKAMAI

- » varčia su stiklu reverso padėtyje

PASIRINKIMAI SU PRIEMOKA

- » ventiliacijos įpjova
- » juodas grūdintas laminuotas stiklas

UŽLAIDINĖ VARČIA

- » kraštas R5 **1 pav.**
- » 3 sidabriniai įsukami vyriai
- » spyna su skląščiu paprastam raktui, vonios kambario blokada, patentuotas cilindras arba įleistinė spyna

ATVERIAMA LYGIABRIAUNĖ VARČIA (priemoka)

TIK BALTA MATINĖ

- » kraštas be užlaidos **2 pav.**
- » lizdai 2 įleidžiamiems „Estetic 80“ vyriams (vyriai yra durų staktos įrangos dalis)
- » magnetinė spyna įprastam raktui, vonios kambario blokada, patentuotas cilindras arba įleistinė spyna

1 pav.



kraštas
R5

2 pav.



kraštas
be užlaidos

PASIRINKIMAI SU PRIEMOKA - TIK BALTA MATINĖ

- » atveriamos lygiabraunės varčios
- » **DĖMESIO:** trečiasis „Estetic 80“ vyris, lygiabraunėms durims (priemoka priskaičiuojama prie durų staktos kainos)

ventiliacijos įpjova



STUMDOMOS VARČIOS

- » kraštas be užlaidos **2 pav.**
- » lizdas spynai su kabliu ir/arba rankenoms

DĖMESIO: Stumdomos versijos VETRO D durų varčia nesutampa su slankiojančia sistema su PA staktine kasete

DĖMESIO: Varčios negali būti sutrumpintos. VETRO E - atitinka vėdinimo reikalavimus „80“ - „100“ pločiui, su ventiliacijos įpjova. Durų staktos su 3 vyriais turėtų būti naudojamos su VETRO užlaidinėmis durų varčiomis.



VETRO D1
stiklas
skaidrus

VETRO D1
decormat stiklas

VETRO D1
decormat stiklas
rudas

VETRO D1
decormat stiklas
grafitas



LUMIO 1 - Alpių balta

Dekoras
FINISH

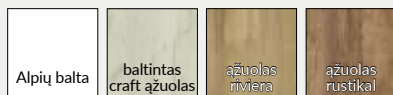

STANDARTE

- » medienos plokščių rėmai
- » stiklas MAT DRE ST. 4 mm
- » plokšti įdėklai (LUMIO 7-9)

PASIRINKIMAI NEMOKAMAI

- » DECORMAT RUDAS, DECORMAT GRAFITAS ir skaidrus stiklas
- » angos ventiliacijos movoms
- » plokščia HDF 4 mm juodai dažyta blizgesi plokštė modeliuose LUMIO 1, 7, 9 - vietoj stiklo

UŽLAIDINĖ VARČIA

- » kraštas tiesus **1 pav.**
- » 3 sidabriniai įsukami vyriai
- » spyna su skląščiu paprastam raktui, vonios kambario blokada, patentuotas cilindras arba įleistinė spyna

DĖMESIO: Durų staktos su 3 vyriais turėtų būti naudojamos su LUMIO užlaidinėmis durų varčiomis.

PASIRINKIMAI SU PRIEMOKA

- » plastiko ventiliacijos movos
- » varčios „90“ ir „100“
- » ventiliacijos įpjova
- » rekuperacinis sutrumpinimas -15 mm
- » juodas VSG 22.1 saugaus stiklo paketas
LUMIO 1
LUMIO 2
LUMIO 3, 6
LUMIO 4
LUMIO 5
LUMIO 7
LUMIO 9
- » dvivėrės durys

varčios kaina x2

1 pav.



kraštas tiesus

* Dėmesio: pasirinktos užlaidinių baltų matinių durų LUMIO 1 ir LUMIO 9 modelių konfigūracijos yra prieinamos sandėlyje.



LUMIO 1

LUMIO 2

LUMIO 3

LUMIO 4

LUMIO 5

LUMIO 6

LUMIO 7
1 stiklas, 4 durų varčios
spalvos įdėklai

LUMIO 8
varčios spalvos įdėklai

LUMIO 9
2 stiklai, 3 durų varčios
spalvos įdėklai



VICO 7 - riviera ažuolas

Dekoras
FINISH

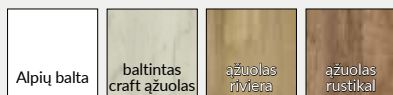

STANDARTE

- » medienos plokščių rėmai
- » stiklas MAT DRE ST. 4 mm
- » plokšti įdėklai (VICO 5-7)

PASIRINKIMAI NEMOKAMAI

- » DECORMAT RUDAS, DECORMAT GRAFITAS ir skaidrus stiklas
- » angos ventiliacijos movoms
- » plokščia HDF 4 mm juodai dažyta blizgesi plokštė modeliuose VICO 1, 5, 7 - vietoj stiklo

UŽLAIDINĖ VARČIA

- » kraštas tiesus **1 pav.**
- » 3 sidabriniai įsukami vyriai
- » spyna su skląščiu paprastam raktui, vonios kambario blokada, patentuotas cilindras arba įleistinė spyna

DĖMESIO: Durų staktos su 3 vyriais turėtų būti naudojamos su VICO užlaidinėmis durų varčiomis.

PASIRINKIMAI SU PRIEMOKA

- » plastiko ventiliacijos movos
- » varčios „90“ ir „100“
- » ventiliacijos įpjova
- » rekuperacinis sutrumpinimas -15 mm
- » juodas VSG 22.1 saugaus stiklo paketas
- VICO 1
- VICO 2
- VICO 3,4
- VICO 5
- VICO 7
- » dvivėrės durys

NAUJIENA

varčios kaina x2

1 pav.



kraštas
tiesus





BERGE 6 - balta

Dekoras
dažytas

 balta	 pieno spalva	 latte	 pilka
---	--	---	---

baltas UV akrilo lakas - RAL 9003
pieno spalva - RAL 9001
latte - Flugger 4362, NCS S1505-Y50R
pilka - RAL 7035

STANDARTE

- » varčia nudažyta UV akrilo laku
- » medienos plokščių rėmai
- » stiklas MAT DRE ST. 4 mm
- » profiliuotos MDF plokštės, st. 19 mm

PASIRINKIMAI NEMOKAMAI

- » DECORMAT RUDAS, DECORMAT GRAFITAS ir skaidrus stiklas
- » angos ventiliacijos movoms

PASIRINKIMAI SU PRIEMOKA

- » plastiko ventiliacijos movos
- » atveriamos lygiabriaunės varčios
- » varčios „90“ ir „100“
- » ventiliacijos įpjova
- » uždarymo lentjuostė dvivėrėms lygiabraunėms durims
- » dvivėrės durys varčios kaina x2
- » **DĖMESIO:** trečiasis „Estetic 80“ vyris, lygiabraunėms durims (priemoka priskaičiuojama prie durų staktos kainos)

UŽLAIDINĖ VARČIA

- » kraštas tiesus **1 pav.**
- » 3 sidabriniai įsukami vyriai
- » spyna su sklėsčiu paprastam raktui, vonios kambario blokada, patentuotas cilindras arba įleistinė spyna

ATVERIAMA LYGIABRIAUNĖ VARČIA (priemoka)

- » kraštas be užlaidos **2 pav.**
- » lizdai 2 įleidžiamiems „Estetic 80“ vyriams (vyriai yra durų staktos įrangos dalis)
- » magnetinė spyna įprastam raktui, vonios kambario blokada, patentuotas cilindras arba įleistinė spyna, pasirinkimui plieno, juodos arba baltos spalvos

STUMDOMOS VARČIOS

- » kraštas be užlaidos **2 pav.**
- » lizdas spynai su kabliu ir/arba rankenoms

DĖMESIO: Durų staktos su 3 vyriais turėtų būti naudojamos su BERGE užlaidinėmis durų varčiomis.

1 pav.



2 pav.



Siekiant užtikrinti aukštą dažytų gaminių kokybę, tiek durų varčios, tiek staktos prieš dažymą padengiamos specialia medžiaga, kuri sudaro vienodą gruntą.



BERGE 1

BERGE 2

BERGE 3

BERGE 4

BERGE 5

BERGE 6

BERGE 7



EVEN 0 - pilka

Dekoras
dažytas

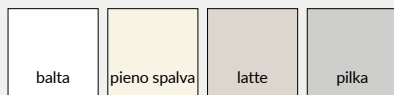

baltas UV akrilo lakas - RAL 9003
pieno spalva - RAL 9001
latte - Flugger 4362, NCS S1505-Y50R
pilka - RAL 7035

STANDARTE

- » varčia nudažyta UV akrilo laku
- » medienos plokščių rėmai
- » stiklas MAT DRE ST. 4 mm

PASIRINKIMAI NEMOKAMAI

- » DECORMAT RUDAS, DECORMAT GRAFITAS ir skaidrus stiklas
- » angos ventiliacijos movoms

PASIRINKIMAI SU PRIEMOKA

- » plastiko ventiliacijos movos
- » atveriamos lygiabraunės varčios
- » varčios „90“ ir „100“
- » ventiliacijos įpjova
- » uždarymo lentjuostė dvivėrėms lygiabraunėms durims
- » dvivėrės durys varčios kaina x2
- » **DĖMESIO:** trečiasis „Estetic 80“ vyris, lygiabraunėms durims (priemoka priskaičiuojama prie durų staktos kainos)

UŽLAIDINĖ VARČIA

- » kraštas tiesus **1 pav.**
- » 3 sidabriniai įsukami vyriai
- » spyna su sklėsčiu paprastam raktui, vonios kambario blokada, patentuotas cilindras arba įleistinė spyna

ATVERIAMA LYGIABRIAUNĖ VARČIA (priemoka)

- » kraštas be užlaidos **2 pav.**
- » lizdai 2 įleidžiamiems „Estetic 80“ vyriams (vyriai yra durų staktos įrangos dalis)
- » magnetinė spyna įprastam raktui, vonios kambario blokada, patentuotas cilindras arba įleistinė spyna, pasirinkimui plieno, juodos arba baltos spalvos

STUMDOMOS VARČIOS

- » kraštas be užlaidos **2 pav.**
- » lizdas spynai su kabliu ir/arba rankenoms

DĖMESIO: Durų staktos su 3 vyriais turėtų būti naudojamos su užlaidinėmis durų varčiomis.

1 pav.



kraštas tiesus

2 pav.



kraštas be užlaidos

Siekiant užtikrinti aukštą dažytų gaminių kokybę, tiek durų varčios, tiek staktos prieš dažymą padengiamos specialia medžiaga, kuri sudaro vienodą gruntą.



EVEN 0

EVEN 1

EVEN 2

EVEN 3

EVEN 4

EVEN 5
2 stiklai, 4 durų varčios
spalvos įdėklai

EVEN 6
varčios spalvos įdėklai



NESTOR 12 - balta

Dekoras
dažytas



baltas UV akrilo lakas - RAL 9003
pieno spalva - RAL 9001
latte - Flugger 4362, NCS S1505-Y50R
pilka - RAL 7035

STANDARTE

- » varčia nudažyta UV akrilo laku
- » medienos plokščių rėmai
- » stiklas MAT DRE ST. 4 mm
- » profiliuotos MDF plokštės, st. 19 mm

PASIRINKIMAI NEMOKAMAI

- » DECORMAT RUDAS, DECORMAT GRAFITAS ir skaidrus stiklas
- » angos ventiliacijos movoms

PASIRINKIMAI SU PRIEMOKA

- » plastiko ventiliacijos movos
- » atveriamos lygiabriaunės varčios
- » varčios „90“ ir „100“
- » ventiliacijos įpjova
- » uždarymo lentjuostė dvivėrėms lygiabraunėms durims
- » dvivėrės durys varčios kaina x2
- » **DĖMESIO:** trečiasis „Estetic 80“ vyris, lygiabriaunėms durims (priemoka priskaičiuojama prie durų staktos kainos)

UŽLAIDINĖ VARČIA

- » kraštas tiesus **1 pav.**
- » 3 sidabriniai įsukami vyriai
- » spyna su sklęščiu paprastam raktui, vonios kambario blokada, patentuotas cilindras arba įleistinė spyna

ATVERIAMA LYGIABRIAUNĖ VARČIA (priemoka)

- » kraštas be užlaidos **2 pav.**
- » lizdai 2 įleidžiamiems „Estetic 80“ vyriams (vyriai yra durų staktos įrangos dalis)
- » magnetinė spyna įprastam raktui, vonios kambario blokada, patentuotas cilindras arba įleistinė spyna, pasirinkimui plieno, juodos arba baltos spalvos

STUMDOMOS VARČIOS

- » kraštas be užlaidos **2 pav.**
- » lizdas spynai su kabliu ir/arba rankenoms

DĖMESIO: Durų staktos su 3 vyriais turėtų būti naudojamos su NESTOR užlaidinėmis durų varčiomis.

1 pav.



kraštas tiesus

2 pav.



kraštas be užlaidos



plokštė NESTOR

Siekiant užtikrinti aukštą dažytų gaminių kokybę, tiek durų varčios, tiek staktos prieš dažymą padengiamos specialia medžiaga, kuri sudaro vienodą gruntą.



NESTOR 1



NESTOR 2



NESTOR 3



NESTOR 4



NESTOR 5



NESTOR 6



NESTOR 10



NESTOR 11



NESTOR 12

NAUJAS MODELIS



VETRO E - pilka

Dekoras
dažytas



balta UV akrilo lakas - RAL 9003
 pieno spalva - RAL 9001
 latte - Flugger 4362, NCS S1505-Y50R
 pilka - RAL 7035

Horizontalus VETRO E durų pjūvis

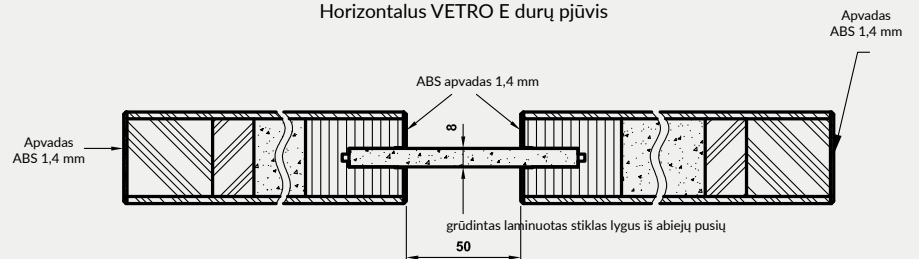

STANDARTE

- » varčia nudažyta UV akrilo laku
- » sustiprintas MDF plokštės rėmas: siauras, fiksuoto pločio elementas, platus, kintamo pločio elementas
- » užpildas: perforuota medžio drožlių plokštė
- » laminuotas grūdintas stiklas DECORMAT, 8 mm st., fiksuoto pločio (nepriklausomai nuo varčios pločio) arba juodas grūdintas laminuotas stiklas (neskaidrus) 8 mm st., fiksuoto pločio (nepriklausomai nuo varčios pločio)

ATVERIAMA LYGIABRIAUNĖ VARČIA

- » kraštas be užlaidos **1 pav.**
- » lizdai 2 įleidžiamiems „Estetic 80“ vyriams (vyriai yra durų staktos įrangos dalis)
- » magnetinė spyna įprastam raktui, vonios kambario blokada, patentuotas cilindras arba įleistinė spyna, pasirinkimui plieno, juodos arba baltos spalvos

DĖMESIO: Varčios negali būti sutrumpintos.

VETRO E - atitinka vėdinimo reikalavimus „80“ - „100“ pločiui, su ventiliacijos įpjova.

Siekiant užtikrinti aukštą dažytų gaminių kokybę, tiek durų varčios, tiek staktos prieš dažymą padengiamos specialia medžiaga, kuri sudaro vienodą gruntą.

PASIRINKIMAI SU PRIEMOKA

- » **DĖMESIO:** trečiasis „Estetic 80“ vyris, lygiabriaunėms durims (priemoka priskaičiuojama prie durų staktos kainos)
- » ventiliacijos įpjova

ventiliacijos įpjova



1 pav.



kraštas
be užlaidos

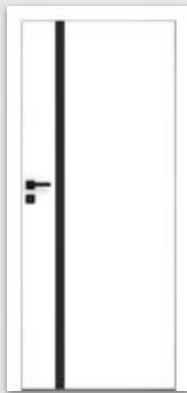

VETRO E
balta
(juodas stiklas)

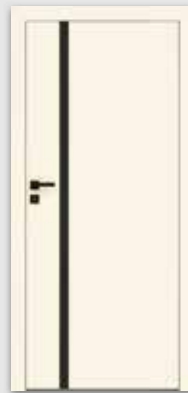

VETRO E
pieno spalva
(juodas stiklas)



VETRO E
latte
(DECORMAT
stiklas)



VETRO E
pilka
(DECORMAT
stiklas)



NOVA 10 - senovinis varis

Dekoras



senovinis
varis

betonas
oxide

STANDARTE

- » spygliuočių rėmas
- » užpildymas - medaus korys
- » stiklas MAT DRE ST. 4 mm
- » juodos spalvos apvadas

PASIRINKIMAI NEMOKAMAI

- » ventilacijos movos
- » trečias vyris užlaidinėms varčioms
- » DECORMAT BROWN, DECORMAT GRAPHITE stiklas ir skaidrus stiklas

UŽLAIDINĖ VARČIA

- » kraštas tiesus 1 pav.
- » 2 sidabriniai įsukami vyriai
- » sidabrinės spalvos spyna su skląsčiu paprastam raktui, vonios kambario blokada, patentuotas cilindras arba įleistinė spyna

ATVERIAMA LYGIABRIAUNĖ VARČIA (priemoka)

- » kraštas be užlaidos 2 pav.
- » lizdai 2 įleidžiamiems „Estetic 80“ vyriams (vyriai yra durų staktos įrangos dalis)
- » magnetinė spyna įprastam raktui, vonios kambario blokada, patentuotas cilindras arba įleistinė spyna, pasirinkimui plieno, juodos arba baltos spalvos

STUMDOMOS VARČIOS

- » kraštas be užlaidos 2 pav.
- » lizdas spynai su kabliu ir/arba rankenoms

STAKTOS

- » NOVA kolekcijos durų varčioms rekomenduojame plėvelės spalvos arba DRE-CELL juodos mat 2 spalvos

PASIRINKIMAI SU PRIEMOKA

- » „Silent 37dB“ paketas (nuleidžiamas tarpiklis + akustinis **NAUJIENA** užpildymas) - NOVA 10
- » užpildas: perforuota medžio drožlių plokštė
- » atveriamos lygiabriaunės varčios
- » varčios „90“ „100“
- » ventilacijos įpjova
- » plastiko ventilacijos grotelės
- » aliuminio ventilacijos grotelės
- » Galima įsigyti patį metalinį iliuminatorių juodo arba nerūdijančio plieno spalvos, kaina

- » **DĖMESIO:** trečiasis „Estetic 80“ vyris, lygiabriaunės durims (priemoka priskaičiuojama prie durų staktos kainos)

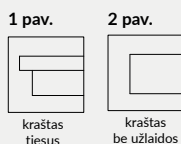

DĖMESIO: „Silent“ paketas taikomas užlaidinėms ir lygiabriaunėms vienvėrėms durims.



NOVA 10

NOVA 20

NOVA 30

NOVA 40

Galima rinktis iš kelių modelių variantų:

NOVA 10 - pilna varčia, be stiklų

NOVA 20 - MDF iliuminatorius

NOVA 30 - metalinis iliuminatorius (matinis arba skaidrus stiklas)

NOVA 40 - MDF rėmas juodoje matinėje plėvelėje

NOVA 30 metalinis ILIUMINATORIUS - plieninis arba juodas. Galimas tik matinis arba skaidrus stiklas.



WOOD M1 modelis W2 - tamsus ažuolas

Dekoras

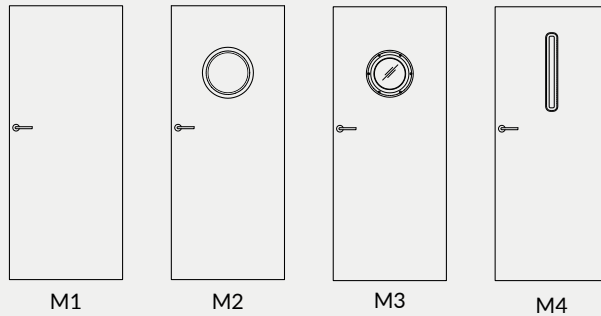

Galima rinktis modelio parinktį su galimybe naudoti W1–W4 grafinius raštus:

M1 – pilna varčia, be stiklų

M2 – MDF iliuminatorius juodoje matinėje plėvelėje

M3 – juodos arba plieno spalvos metalinis iliuminatorius (matinis arba skaidrus stiklas)

M4 – MDF rėmas matinėje plėvelėje

STANDARTE:

- » varčios paviršius padengtas pagrindo medžiaga, su rašto atspaudu ir lakuotos
- » matinis lakas
- » MDF plokštės rėmas
- » užpildymas - medaus korys
- » stiklas MAT DRE st. 4 mm

ATVERIAMA LYGIABRIAUNĖ VARČIA

- » varčios spalvos kraštas be užlaidos
- » lizdai 2 „Estetic 80“ įleidžiamiems vyriams, plieno, juodos arba baltos spalvos vyriai (vyriai yra durų staktos įrangos dalis)
- » magnetinė spyna įprastam raktui, vonios kambario blokada, patentuotas cilindras arba įleistinė spyna, pasirinkimui plieno, juodos arba baltos spalvos

STAKTOS

- » WOOD kolekcijos durų varčioms rekomenduojame durų staktas lakuotas DRE-PRINT technologija, varčios spalvos

PASIRINKIMAI NEMOKAMAI

- » angos ventilacijos movoms
- » DECORMAT RUDAS, DECORMAT GRAFITAS ir skaidrus stiklas

PASIRINKIMAI SU PRIEMOKA

- » „100“ varčia
- » užpildas: perforuota medžio drožlių plokštė
- » ventilacijos įpjova
- » **DĖMESIO:** trečiasis „Estetic 80“ vyris, lygiabriaunėms durims (priemoka priskaičiuojama prie durų staktos kainos)
- » aliuminio ventilacijos grotelės

1 pav.



kraštas
be užlaidos



W1

W2

W3

W4



CLARO M1

Dekoras

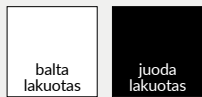

STANDARTIŠKAI BLIZGUS LAKAS

- » varčios paviršius padengiamas pagrindo medžiaga ir lakuota
- » blizgus lakas
- » MDF plokštės rėmas
- » užpildas: perforuota medžio drožlių plokštė
- » stiklas MAT DRE st. 4 mm

STANDARTIŠKAI MATINIS LAKAS

- » varčios paviršius padengiamas pagrindo medžiaga ir lakuota
- » matinis lakas
- » MDF plokštės rėmas
- » užpildymas - medaus korys
- » stiklas MAT DRE st. 4 mm

ATVERIAMA LYGIABRIAUNĖ VARČIA

- » baltos arba juodos spalvos kraštas be užlaidos 1 pav.
- » lizdai 2 „Estetic 80“ įleidžiamiems vyriams baltos, plieno arba juodos spalvos vyriai (vyriai yra durų staktos įrangos dalis)
- » magnetinė spyna įprastam raktui, vonios kambario blokada, patentuotas cilindras arba įleistinė spyna, pasirinkimui plieno, juodos arba baltos spalvos

STAKTOS

- » CLARO kolekcijos durų varčioms rekomenduojame durų staktas lakuotas DRE-PRINT technologija, baltos, juodos spalvos arba su juoda matine DRE-CELL plėvele 2

PASIRINKIMAI NEMOKAMAI

- » angos ventiliacijos movoms
- » DECORMAT RUDAS, DECORMAT GRAFITAS ir skaidrus stiklas

PASIRINKIMAI SU PRIEMOKA

- » „100“ varčia
- » ventiliacijos įpjova
- » užpildas: perforuota medžio drožlių plokštė lakuotuose matinėse varčiose
- » **DĖMESIO:** trečiasis „Estetic 80“ vyris, lygiabriaunėms durims (priemoka priskaičiuojama prie durų staktos kainos)
- » aliuminio ventiliacijos grotelės

1 pav.



kraštas
be užlaidos



Baltas apvadas,
balta spyna



Juodas apvadas,
juoda spyna



M 1 - CLARO

M 2 - CLARO

M 3 - CLARO

M 4 - CLARO

Galima rinktis iš kelių modelių variantų:

M1 – pilna varčia, be stiklų

M2 - MDF iliuminatorius juodoje matinėje plėvelėje

M3 - metalinis iliuminatorius (matinis arba skaidrus stiklas)

M4 - MDF rėmas matinėje plėvelėje

M3 metalinis ILIUMINATORIUS - plieninis arba juodas. Galimas tik matinis arba skaidrus stiklas.



GRAFI M4-G2

LAKUOTOS BLIZGIOS VARČIOS STANDARTE

- » varčios paviršius padengtas pagrindo medžiaga, su rašto atspaudu ir lakuotos (pagrindinė varčios paviršiaus spalva - balta)
- » blizgus lakas
- » MDF plokštės rėmas
- » užpildas: perforuota medžio drožlių plokštė
- » MAT DRE 4 mm st. stiklas (modelis M2, M4)

LAKUOTOS MATINĖS VARČIOS STANDARTE

- » varčios paviršius padengtas pagrindo medžiaga, su rašto atspaudu ir lakuotos (pagrindinė varčios paviršiaus spalva - balta)
- » matinis lakas
- » MDF plokštės rėmas
- » užpildymas - medaus korys
- » MAT DRE 4 mm st. stiklas (modelis M2, M4)

ATVERIAMA LYGIABRIAUNĖ VARČIA

- » baltos arba juodos spalvos kraštas be užlaidos 1 pav.
- » lizdai 2 „Estetic 80“ įleidžiamiems vyriams baltos, plieno arba juodos spalvos vyriai (vyriai yra durų staktos įrangos dalis)
- » magnetinė spyna įprastam raktui, vonios kambario blokada, patentuotas cilindras arba įleistinė spyna, pasirinkimui plieno, juodos arba baltos spalvos

STAKTOS

- » GRAFI kolekcijos durų varčioms rekomenduojame durų staktas lakuotas DRE-PRINT technologija, baltos, juodos spalvos arba su juoda matine DRE-CELL plėvele 2

PASIRINKIMAI NEMOKAMAI

- » angos ventiliacijos movoms
- » DECORMAT BROWN, DECORMAT GRAPHITE stiklas ir skaidrus stiklas

PASIRINKIMAI SU PRIEMOKA

- » „100“ varčia
- » ventiliacijos įpjova
- » užpildas: perforuota medžio drožlių plokštė lakuotuose matinėse varčiose
- » **DĖMESIO:** trečiasis „Estetic 80“ vyris, lygiabriaunėms durims (priemoka priskaičiuojama prie durų staktos kainos)
- » aliuminio ventiliacijos grotelės

1 pav.



kraštas
be užlaidos



Baltas apvadas,
balta spyna



Juodas apvadas,
juoda spyna

Galima rinktis modelio parinktį su galimybe naudoti G1-G25 grafinius raštus:

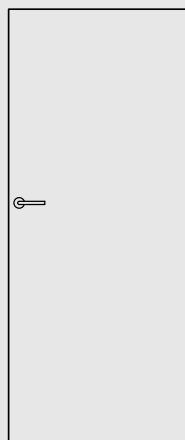

M1

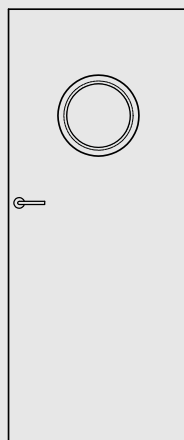

M2

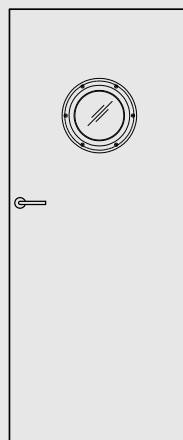

M3

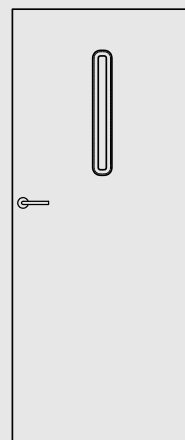

M4

M1 – pilna varčia, be stiklų

M2 - MDF iliuminatorius juodoje matinėje plėvelėje

M3 - juodos arba plieno spalvos metalinis iliuminatorius (matinis arba skaidrus stiklas)

M4 - MDF rėmas matinėje plėvelėje

Grafikos pavyzdžius rasite 54-55, 162-165 puslapiuose.



G1



G2



G3



G4



G5



G6



G7



G8



G9



G10



G11



G12



G13



G14



G15



G16



G17*



G18*



G19



G20*



GRAFI M1 G16



G21



G22



G23



G24*



G25

* modelis turi versijas dešinei ir kariajai varčiai

Durų varčios plotis: vienvėris „60“ ÷ „100“.

Techninė informacija: durų staktos: 140 p., priedai: 160-167 ir 177 p., durų varčios: 178-186 p.



LUX 10 beržas

Dekoras

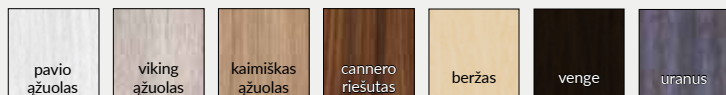

STANDARTE:

- » varčios paviršius padengiamas pagrindo medžiaga, dekor spalvos ir lakuota
- » blizgus lakas
- » MDF plokštės rėmas
- » užpildas: perforuota medžio drožlių plokštė
- » MAT DRE 4 mm st. stiklas (modelis LUX 20, LUX 40)

ATVERIAMA LYGIABRIAUNĖ VARČIA

- » juodos spalvos kraštas be užlaidos 1 pav.
- » lizdai 2 „Estetic 80“ įleidžiamiems vyriams juodos, baltos arba plieno spalvos vyriai (vyriai yra durų staktos įrangos dalis)
- » magnetinė spyna įprastam raktui, vonios kambario blokada, patentuotas cilindras arba įleistinė spyna, pasirinkimui plieno, juodos arba baltos spalvos

STAKTOS

LUX kolekcijos durų varčioms rekomenduojame lakuotas varčios spalvos arba DRE-CELL juodos mat 2 plėvelės spalvos staktas

PASIRINKIMAI NEMOKAMAI

- » angos ventiliacijos movoms
- » DECORMAT BROWN, DECORMAT GRAPHITE stiklas ir skaidrus stiklas

PASIRINKIMAI SU PRIEMOKA

- » „100“ varčia
- » ventiliacijos įpjova
- » **DĖMESIO:** trečiasis „Estetic 80“ vyris, lygiabriaunėms durims (priemoka priskaičiuojama prie durų staktos kainos)
- » aliuminio ventiliacijos grotelės

1 pav.



kraštas
be užlaidos



Juodas apvadas,
juoda spyna



LUX 10



LUX 20



LUX 30



LUX 40

LUX 30 metalinis ILIUMINATORIUS - plieninis arba juodas. Galimas tik matinis arba skaidrus stiklas.



Nova 10 - natūralus halifax ažuolas

<p>Laminatai EGGER 3 mm, 1 grupē</p>	 <p>pilkas halifax ažuolas</p>	 <p>natūralus halifax ažuolas</p>	 <p>halifax tabac ažuolas</p>
<p>Laminatai CLEAF 4 mm, 2 grupē</p>	 <p>balta guoba</p>	 <p>natūrali guoba</p>	 <p>tamsī guoba</p>

STANDARTE

- » varčios paviršius padengtas sinchronine laminuota plokšte, 3 mm arba 4 mm storio
- » spygliuočių rėmas
- » užpildymas - medaus korys
- » stiklas MAT DRE ST. 4 mm
- » juodos spalvos apvadas

PASIRINKIMAI NEMOKAMAI

- » ventiliacijos movos
- » trečias vyris užlaidinėms varčioms
- » DECORMAT BROWN, DECORMAT GRAPHITE stiklas ir skaidrus stiklas

UŽLAIDINĖ VARČIA

- » kraštas tiesus 1 pav.
- » 2 sidabriniai įsukami vyriai
- » sidabrinės spalvos spyna su skląščiu paprastam raktui, vonios kambario blokada, patentuotas cilindras arba įleistinė spyna

ATVERIAMA LYGIABRIAUNĖ VARČIA (priemoka)

- » kraštas be užlaidos 2 pav.
- » lizdai 2 įleidžiamiems „Estetic 80“ vyriams (vyriai yra durų staktos įrangos dalis)
- » magnetinė spyna įprastam raktui, vonios kambario blokada, patentuotas cilindras arba įleistinė spyna, pasirinkimui plieno, juodos arba baltos spalvos

STUMDOMOS VARČIOS

- » kraštas be užlaidos 2 pav.
- » lizdas spynai su kabliu ir/arba rankenoms

STAKTOS

- » NOVA kolekcijos durų varčioms rekomenduojame durų staktas DRE-CELL juodos matinės 2 plėvelėje ir CPL laminatė natūralus halifakso ąžuolo staktas natūralaus halifakso ąžuolo laminatė, išilginių išdėstymu staktas, antroje CPL kainų grupėje

PASIRINKIMAI SU PRIEMOKA

- » „Silent 37dB“ paketas (nuleidžiamas tarpiklis + akustinis užpildymas) - NOVA 10 st.1 laminatai „Egger“ **NAUJIENA**
- » užpildas: perforuota medžio drožlių plokštė
- » atveriamos lygiabriaunės varčios
- » „100“ varčia
- » ventiliacijos įpjova
- » plastiko ventiliacijos grotelės
- » aliuminio ventiliacijos grotelės
- » Galima įsigyti patį metalinį iliuminatorių juodo arba nerūdijančio plieno spalvos, kaina
- » **DĖMESIO:** trečiasis „Estetic 80“ vyris, lygiabriaunės durims (priemoka priskačiuojama prie durų staktos kainos)

DĖMESIO: „Silent“ paketas taikomas užlaidinėms ir lygiabriaunėms vienvėrėms durims.

1 pav.



kraštas tiesus

2 pav.



kraštas be užlaidos

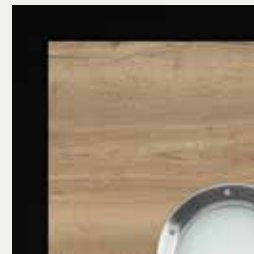

Galimybė derinti DRE-Cell juodas matinės plėvelės 2 ir natūralaus halifakso ąžuolo laminatė staktą



NOVA 10



NOVA 20



NOVA 30



NOVA 40

NOVA 30 metalinis ILIUMINATORIUS - plieninis arba juodas. Galimas tik matinis arba skaidrus stiklas.



RIVIA 10 - balta matinė/vintage ažuolas

Dekoras DRE-Cell	balta matinė	balta pušis	guoba Sibiro	sidabrinė	ažuolas smėlinė	balintasis ažuolas rifuota	vintage ažuolas	auksinis ažuolas rifuota
	riešutas	riešutas karamelė	guoba antracitinė	venge tamsi	toffi ažuolas *,**	marrone kastonas struktūra	evoke ažuolas	šviesiai pilka matinė
Dekoras 3D	grand ažuolas	guoba	riešutas amerikietiskas	juodmedis*	lenkiškas ažuolas 3D	* dekorą galima įsigyti kol pasibaigs atsargos ** dekoras tik horizontalių rėvių		

STANDARTE

- » spygliuočių rėmas
- » užpildas: perforuota medžio drožlių plokštė
- » stiklas balta žievė st. 4 mm

PASIRINKIMAI NEMOKAMAI

- » chinchila stiklai arba žaliuzės
- » ventiliacijos movos
- » trečias vyris užlaidinėms varčioms

UŽLAIDINĖ VARČIA

- » tiesus kraštas, stiklo rėmelis tolygiai plokščias **1 pav.**
- » 2 sidabriniai įsukami vyriai
- » spyna su skląščiu paprastam raktui, vonios kambario blokada, patentuotas cilindras arba įleistinė spyna

ATVERIAMA LYGIABRIAUNĖ VARČIA (priemoka)

- » kraštas be užlaidos, stiklo rėmelis tolygiai plokščias **2 pav.**
- » lizdai 2 įleidžiamiems „Estetic 80“ vyriams (vyriai yra durų staktos įrangos dalis)
- » magnetinė spyna įprastam raktui, vonios kambario blokada, patentuotas cilindras arba įleistinė spyna

STUMDOMOS VARČIOS

- » kraštas be užlaidos, stiklo rėmelis tolygiai plokščias **2 pav.**
- » lizdas spynai su kabliu ir/arba rankenoms

DĖMESIO: Durų varčia pagaminta su baltu matiniu dekoru su galimybe pasirinkti vidurinės juostos dekorą. Varčios kraštas vidurinės juostelės spalvos. RIVIA 40 - ILIUMINATORIUS, padengtas balta PVC plėvele, RIVIA 50 - ILIUMINATORIUS, padengtas sidabrine plėvele. Pagal numatytuosius nustatymus konfigūratorius parenka staktos dekorą pagal varčios vidurinės juostos spalvą.

*** RIVIA 70 ir 120 modeliuose pasirinktos spalvos įdėklas vertikaliomis rievėmis, išskyrus toffii ažuolo spalvą. Kituose modeliuose įdėklai turi horizontalias rieves.

PASIRINKIMAI SU PRIEMOKA

- » dekoratyvinis stiklas MAT DRE, DECORMAT RUDAS, DECORMAT GRAFITAS (taikoma durų varčiai)
RIVIA 20, 30
RIVIA 40, 50
- » matinis VSG 22.1 saugaus stiklo paketas
RIVIA 20, 30
RIVIA 40, 50
- » atveriamos lygiabriaunės varčios
- » varčios plotis „90“ ir „100“
- » ventiliacijos įpjova
- » plastiko ventiliacijos grotelės
- » aliuminio ventiliacijos grotelės
- » **DĖMESIO:** trečiasis „Estetic 80“ vyris, lygiabriaunės durims (priemoka priskaičiuojama prie durų staktos kainos)

1 pav.

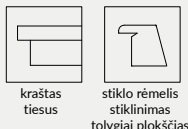

2 pav.

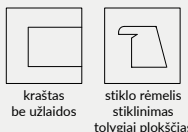



GALERIJA ALU 20 - antracitas guoba

Dekoras DRE-Cell	balta matinė	balta (struktūra)	balta pušis	guoba Sibiro	sidabrinė	ąžuolas smėlinė	balintasis ąžuolas rifliuota	vintage ąžuolas	riešutas karamelė
	auksinis ąžuolas rifliuota	riešutas	guoba antracitinė	venge tamsi	ąžuolas toffi*** **	marrone kaštonas struktūra	evoke ąžuolas	šviesiai pilka matinė	
Dekoras 3D	grand ąžuolas	guoba	riešutas amerikietiškas	juodmedis**	lenkiškas ąžuolas 3D				
Laminatas CPL*	balta	pieno baltumo	pilka	pilka tamsi	betonas 2	ąžuolas gray	Velso ąžuolas		
	akacija	riešutas celini	riešutas	medaus ąžuolas	kaštonas	degintas riešutas	juoda ST		

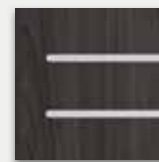

8 mm pločio įdėklai, esantys vienoje plokštumoje su durų paviršiumi iš abiejų pusių

* laminatas yra 10, 20, 30, 50, 60 modeliuose

** dekorą galima įsigyti kol pasibaigs atsargos

*** dekoras tik horizontalių rėvių

STANDARTE

- » spygliuočių rėmas
- » užpildas: perforuota medžio drožlių plokštė
- » krašto spindulys R 2,5 mm CPL laminatams, st. 0,15-0,2 mm
- » dekoratyviniai įdėklai 8 mm
- » stiklas balta žievė st. 4 mm

PASIRINKIMAI NEMOKAMAI

- » chinchila stiklai arba žaliuzės
- » ventiliacijos movos
- » trečias vyris užlaidinėms varčioms

UŽLAIDINĖ VARČIA

- » tiesus kraštas, stiklo rėmelis plokščias **1 pav.**
- » 2 sidabriniai įsukami vyriai
- » spyna su skląščiu paprastam raktui, vonios kambario blokada, patentuotas cilindras arba įleistinė spyna
- » tiesus kraštas arba kraštas, kurios spindulys R 2,5 mm, pagamintas tiesioginio formavimo būdu (CPL laminatė) **3 pav.**

ATVERIAMA LYGIABRIAUNĖ VARČIA (priemoka)

- » juodos spalvos kraštas be užlaidos, stiklo rėmelis plokščias **2 pav.**
- » lizdai 2 įleidžiamiems „Estetic 80“ vyriams (vyriai yra durų staktos įrangos dalis)
- » magnetinė spyna įprastam raktui, vonios kambario blokada, patentuotas cilindras arba įleistinė spyna

STUMDOMOS VARČIOS

- » juodos spalvos kraštas be užlaidos, stiklo rėmelis plokščias **2 pav.**
- » lizdas spynai su kabliu ir/arba rankenoms

DĖMESIO: Pasyvios durų varčios GALERIJA ALU 20, 21, 22, 23, 24, 25, 60 be tolygaus rievėtumo horizontalių įdėklų.

DĖMESIO: „Silent“ paketas taikomas užlaidinėms ir lygiabraunėms vienvėrėms durims.

PASIRINKIMAI SU PRIEMOKA

- » „Silent 37dB“ paketas (nuleidžiamas tarpiklis + akustinis **NAUJIENA** užpildymas) - GALERIJA ALU 10 - 60
- » dekoratyvinis stiklas MAT DRE, DECORMAT RUDAS, DECORMAT GRAFITAS (taikoma durų varčiai)
GALERIJA ALU 11, 13, 23
GALERIJA ALU 21
GALERIJA ALU 24, 25
GALERIJA ALU 12, 22
- » matinis VSG 22.1 saugaus stiklo paketas
GALERIJA ALU 11
GALERIJA ALU 13, 23
GALERIJA ALU 21
GALERIJA ALU 24
GALERIJA ALU 25
GALERIJA ALU 12
GALERIJA ALU 22
- » atveriamos lygiabraunės varčios
- » varčios „90“ ir „100“
- » ventiliacijos įpjova
- » rekuperacinis sutrumpinimas -15 mm
- » plastiko ventiliacijos grotelės
- » aliuminio ventiliacijos grotelės
- » uždarymo lentjuostė dvivėrėms lygiabraunėms durims
- » dvivėrės durys varčios kaina x 2
- » **DĖMESIO:** trečiasis „Estetic 80“ vyris, lygiabraunėms durims (priemoka priskaičiuojama prie durų staktos kainos)

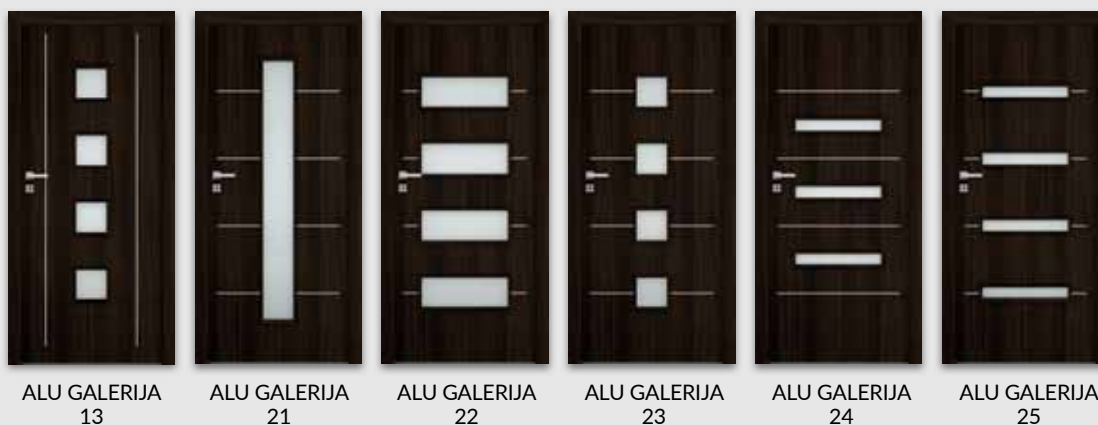
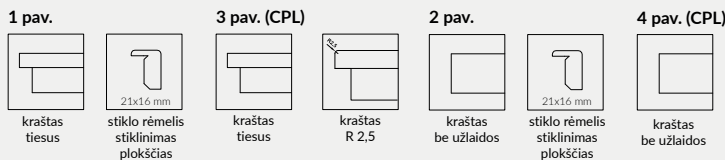

STANDARTE

- » spygliuočių rėmas
- » užpildymas - medaus korys
- » stiklas balta žievė st. 4 mm

PASIRINKIMAI NEMOKAMAI

- » chinchila stiklai arba žaliuzės
- » ventilacijos movos
- » trečias vyris užlaidinėms varčioms

UŽLAIDINĖ VARČIA

- » tiesus kraštas, stiklo rėmelis plokščias **1 pav.**
- » 2 sidabriniai įsukami vyriai
- » spyna su skląščiu paprastam raktui, vonios kambario blokada, patentuotas cilindras arba įleistinė spyna

ATVERIAMA LYGIABRIAUNĖ VARČIA (priemoka)

- » juodos spalvos kraštas be užlaidos, stiklo rėmelis plokščias **2 pav.**
- » lizdai 2 įleidžiamiems „Estetic 80“ vyriams (vyriai yra durų staktos įrangos dalis)
- » magnetinė spyna įprastam raktui, vonios kambario blokada, patentuotas cilindras arba įleistinė spyna

STUMDOMOS VARČIOS

- » juodos spalvos kraštas be užlaidos, stiklo rėmelis plokščias **2 pav.**
- » lizdas spynai su kabliu ir/arba rankenoms

PASIRINKIMAI SU PRIEMOKA

- » dekoratyvinis stiklas MAT DRE, DECORMAT RUDAS, DECORMAT GRAFITAS (taikoma durų varčiai)
AARTE B 10, 20, 30
ARTE B 40, 50
ARTE B 60
- » matinis VSG 22.1 saugaus stiklo paketas
ARTE B 10, 20, 30
ARTE B 40, 50
ARTE B 60
- » užpildas: perforuota medžio drožlių plokštė
- » atveriamos lygiabraunės varčios
- » varčios „90“ ir „100“
- » ventilacijos įpjova
- » rekuperacinis sutrumpinimas -15 mm
- » plastiko ventilacijos grotelės
- » aliuminio ventilacijos grotelės
- » uždarymo lentjuostė dvivėrėms lygiabraunėms durims
- » dvivėrės durys varčios kaina x 2
- » **DĖMESIO:** trečiasis „Estetic 80“ vyris, lygiabraunėms durims (priemoka priskaičiuojama prie durų staktos kainos)

1 pav.



kraštas tiesus



stiklo rėmelis stiklinimas plokščias

2 pav.



kraštas be užlaidos



stiklo rėmelis stiklinimas plokščias



ARTE B 10

ARTE B 20

ARTE B 30

ARTE B 40

ARTE B 50

ARTE B 60

Dekoras DRE-Cell

balta matinė	balta (struktūra)	balta pušis	guoba Sibiro	sidabrinė	ąžuolas smėlinė	balintasis ąžuolas rifliuota	vintage ąžuolas	riešutas karamelė
auksinis ąžuolas rifliuota	riešutas	guoba antracitinė	venge tamsi	ąžuolas toffi***	marrone kaštonas struktūra	šviesiai pilka matinė	evoke ąžuolas	

Dekoras 3D

grand ąžuolas	guoba	riešutas amerikietiškas	juodmedis*	lenkiškas ąžuolas 3D
---------------	-------	-------------------------	------------	----------------------

*** dekoras tik horizontalių rėvių

* dekorą galima įsigyti kol pasibaigs atsargos

STANDARTE

- » spygliuočių rėmas
- » užpildymas - medaus korys
- » stiklas balta žievė st. 4 mm

PASIRINKIMAI NEMOKAMAI

- » chinchila stiklai arba žaliuzės
- » ventilacijos movos
- » trečias vyris užlaidinėms varčioms

UŽLAIDINĖ VARČIA

- » tiesus kraštas, stiklo rėmelis plokščias, MDF prifiliuotos plokštės, 19 mm st. **1 pav.**
- » 2 sidabriniai įsukami vyriai
- » spyna su skląščiu paprastam raktui, vonios kambario blokada, patentuotas cilindras arba įleistinė spyna

ATVERIAMA LYGIABRIAUNĖ VARČIA (priemoka)

- » kraštas be užlaidos, stiklo rėmelis plokščias, MDF prifiliuotos plokštės, 19 mm st. **2 pav.**
- » lizdai 2 įleidžiamiems „Estetic 80“ vyriams (vyriai yra durų staktos įrangos dalis)
- » magnetinė spyna įprastam raktui, vonios kambario blokada, patentuotas cilindras arba įleistinė spyna

STUMDOMOS VARČIOS

- » kraštas be užlaidos, stiklo rėmelis plokščias, MDF prifiliuotos plokštės, 19 mm st. **2 pav.**
- » lizdas spynei su kabliu ir/arba rankenoms

PASIRINKIMAI SU PRIEMOKA

- » dekoratyvinis stiklas MAT DRE, DECORMAT RUDAS, DECORMAT GRAFITAS (taikoma durų varčiai)
CARLA 20
CARLA 30
CARLA 40
- » matinis VSG 22.1 saugaus stiklo paketas
CARLA 20
CARLA 30
CARLA 40
- » užpildas: perforuota medžio drožlių plokštė
- » atveriamos lygiabraunės varčios
- » varčios „90“ ir „100“
- » ventilacijos įpjova
- » rekuperacinis sutrumpinimas -15 mm
- » plastiko ventilacijos grotelės
- » aliuminio ventilacijos grotelės
- » uždarymo lentjuostė dvivėrėms lygiabraunėms durims
- » dvivėrės durys varčios kaina x 2
- » **DĖMESIO:** trečiasis „Estetic 80“ vyris, lygiabraunėms durims (priemoka priskaičiuojama prie durų staktos kainos)

1 pav.



kraštas tiesus



21x16 mm stiklo rėmelis stiklinimas plokščias



profiluota plokštė 19 mm

2 pav.



kraštas be užlaidos



21x16 mm stiklo rėmelis stiklinimas plokščias



profiluota plokštė 19 mm



CARLA 10



CARLA 20



CARLA 30



CARLA 40

balta matinė	balta (struktūra)	balta pušis	guoba Sibiro	sidabrinė	ąžuolas smėlinė	balintasis ąžuolas rifuota	vintage ąžuolas	riešutas karamelė	Dekoras DRE-Cell
	auksinis ąžuolas rifuota	riešutas	guoba antracitinė	venge tamsi	ąžuolas toffi***	marrone kaštonas struktūra	šviesiai pilka matinė	evoke ąžuolas	
*** dekoras tik horizontalių rėvių									Dekoras 3D
* dekorą galima įsigyti kol pasibaigs atsargos									
	grand ąžuolas	guoba	riešutas amerikietiškas	juodmedis*	lenkiškas ąžuolas 3D				



FINEA 40 vintage ąžuolas

Dekoras DRE-Cell	balta matinė	balta (struktūra)	balta pušis	guoba Sibiro	sidabrinė	ąžuolas smėlinė	balintasis ąžuolas rifliuota	vintage ąžuolas	riešutas karamelė
	auksinis ąžuolas rifliuota	riešutas	guoba antracitinė	venge tamsi	ąžuolas toffi***, *	marrone kastonas struktūra	šviesiai pilka matinė	evoke ąžuolas	
Dekoras 3D	grand ąžuolas	guoba	riešutas amerikietiskas	juodmedis*	lenkiškas ąžuolas 3D				

* dekorą galima įsigyti kol pasibaigs atsargos

*** dekoras tik horizontalių rėvių

STANDARTE

- » spygliuočių rėmas
- » užpildas: perforuota medžio drožlių plokštė
- » stiklas balta žievė st. 4 mm

PASIRINKIMAI NEMOKAMAI

- » chinchila stiklai arba žaliuzės
- » ventiliacijos movos
- » trečias vyris užlaidinėms varčioms

UŽLAIDINĖ VARČIA

- » tiesus kraštas, stiklo rėmelis plokščias **1 pav.**
- » 2 sidabriniai įsukami vyriai
- » spyna su skląščiu paprastam raktui, vonios kambario blokada, patentuotas cilindras arba įleistinė spyna

ATVERIAMA LYGIABRIAUNĖ VARČIA (priemoka)

- » juodos spalvos kraštas be užlaidos, stiklo rėmelis plokščias **2 pav.**
- » lizdai 2 įleidžiamiems „Estetic 80“ vyriams (vyriai yra durų staktos įrangos dalis)
- » magnetinė spyna įprastam raktui, vonios kambario blokada, patentuotas cilindras arba įleistinė spyna

STUMDOMOS VARČIOS

- » juodos spalvos kraštas be užlaidos, stiklo rėmelis plokščias **2 pav.**
- » lizdas spynai su kabliu ir/arba rankenoms

PASIRINKIMAI SU PRIEMOKA

- » dekoratyvinis stiklas MAT DRE, DECORMAT RUDAS, DECORMAT GRAFITAS (taikoma durų varčiai)
FINEA 20, FINEA B 20
FINEA 30, 50, 60, FINEA B 30, 50, 60
- » matinis VSG 22.1 saugaus stiklo paketas
FINEA 20, FINEA B 20
FINEA 30, FINEA B 30
FINEA 50, 60, FINEA B 50, 60
- » atveriamos lygiabriaunės varčios
- » varčios plotis „90“ ir „100“
- » ventiliacijos įpjova
- » rekuperacinis sutrumpinimas -15 mm
- » plastiko ventiliacijos grotelės
- » aliuminio ventiliacijos grotelės
- » **DĖMESIO:** trečiasis „Estetic 80“ vyris, lygiabriaunėms durims (priemoka priskaičiuojama prie durų staktos kainos)

1 pav.



kraštas
tiesus



21x16 mm
stiklo rėmelis
stiklinimas
plokščias

2 pav.



kraštas
be užlaidos



21x16 mm
stiklo rėmelis
stiklinimas
plokščias



FINEA 10
FINEA B 10*



FINEA 20
FINEA B 20*



FINEA 30
FINEA B 30*



FINEA 40
FINEA B 40*



FINEA 50
FINEA B 50*



FINEA 60
FINEA B 60*

* FINEA B tik horizontalus plokščių rievėtumas



FINEA plokščių rievėtumas



horizontalus plokščių rievėtumas
FINEA B



DECO 20 - betonas 2 su juodu SLIM rėmeliu

Dekoras DRE-Cell	balta matinė	balta (struktūra)	balta pušis	guoba Sibiro	sidabrinė	ąžuolas smėlinė	balintasis ąžuolas rifliuota	vintage ąžuolas	riešutas karamelė
	auksinis ąžuolas rifliuota	riešutas	guoba antracitinė	venge tamsi	ąžuolas toffi***, *	marrone kaštonas struktūra	šviesiai pilka matinė	evoke ąžuolas	
Dekoras 3D	grand ąžuolas	guoba	riešutas amerikietiskas	juodmedis*	lenkiškas ąžuolas 3D				
Laminatas CPL	balta	pieno baltumo	pilka	pilka tamsi	betonas 2	ąžuolas gray	Velso ąžuolas		
	akacija	riešutas celini	riešutas	medaus ąžuolas	kaštonas	degintas riešutas	juoda ST		

*** dekoras tik horizontalių rėvių

* dekorą galima įsigyti kol pasibaigs atsargos

STANDARTE

- » spygliuočių rėmas
- » krašto spindulys R 2,5 mm CPL laminatams, st. 0,15-0,2 mm, išskyrus baltą, pieno baltumą, pilką spalvas
- » užpildymas - medaus korys
- » stiklas balta žievė st. 4 mm
- » plokščia HDF 4 mm plokštė skirta DECO 40

PASIRINKIMAI NEMOKAMAI

- » chinchila stiklai arba žaliuzės
- » ventilacijos movos
- » trečias vyris užlaidinėms varčioms

UŽLAIDINĖ VARČIA

- » tiesus kraštas, plokščia stiklinimo juosta **1 pav.** varčios dekore arba juodas Slim
- » 2 sidabriniai įsukami vyriai
- » spyna su sklėsčiu paprastam raktui, vonios kambario blokada, patentuotas cilindras arba įleistinė spyna
- » rėmelis suapvalintas, tiesus kraštas arba kraštas, kurios spindulys R 2,5 mm, pagamintas tiesioginio formavimo būdu (CPL laminatė) **4 pav.**

ATVERIAMA LYGIABRIAUNĖ VARČIA (priemoka)

- » kraštas be užlaidos, plokščia stiklinimo juosta **2 pav.** varčios dekore arba juodas Slim
- » lizdai 2 įleidžiamiems „Estetic 80“ vyriams (vyriai yra durų staktos įrangos dalis)
- » magnetinė spyna įprastam raktui, vonios kambario blokada, patentuotas cilindras arba įleistinė spyna
- » kraštas be užlaidos, stiklo rėmelis plokščias (CPL laminatė) **5 pav.**

STUMDOMOS VARČIOS

- » kraštas be užlaidos ir pasirinktinai: plokščias stiklo rėmelis varčios dekore arba juoda Slim, **2 pav.** arba suapvalintas stiklo rėmelis **3 pav.**
- » lizdas spynai su kabliu ir/arba rankenoms
- » kraštas be užlaidos, stiklo rėmelis plokščias (CPL laminatė) **5 pav.**

PASIRINKIMAI SU PRIEMOKA

- » dekoratyvinis stiklas MAT DRE, DECORMAT RUDAS, DECORMAT GRAFITAS (taikoma durų varčiai)
DECO 10, 20, 30
- » matinis VSG 22.1 saugaus stiklo paketas
DECO 10, 20, 30
- » užpildas: perforuota medžio drožlių plokštė
- » atveriamos lygiabraunės varčios
- » varčios „90“ ir „100“
- » ventilacijos įpjova
- » rekuperacinis sutrumpinimas -15 mm
- » plastiko ventilacijos grotelės
- » aliuminio ventilacijos grotelės
- » uždarymo lentjuostė dvivėrėms lygiabraunėms durims
- » dvivėrės durys varčios kaina x 2
- » **DĖMESIO:** trečiasis „Estetic 80“ vyris, lygiabraunėms durims (priemoka priskaičiuojama prie durų staktos kainos)

1 pav.



kraštas tiesus



stiklo rėmelis stiklinimas plokščias



stiklo rėmelis Slim

2 pav.



kraštas be užlaidos



stiklo rėmelis stiklinimas plokščias



stiklo rėmelis Slim

3 pav.



kraštas be užlaidos



stiklo rėmelis stiklinimas apvalintas

4 pav.



kraštas tiesus

5 pav. (CPL)



stiklo rėmelis suapvalintas



kraštas R 2,5



kraštas be užlaidos



stiklo rėmelis suapvalintas



kraštas R 2,5 mm CPL laminatuose išskyrus baltą, pieno baltumą, pilką



DECO 10



DECO 20



DECO 30



DECO 40



DECO 10 su juodu SLIM rėmeliu



DECO 20 su juodu SLIM rėmeliu



DECO 30 su juodu SLIM rėmeliu

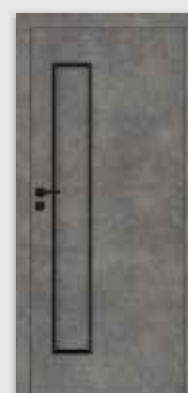

DECO 40 su juodu SLIM rėmeliu



MODERN 20 - balta matinė

Dekoras DRE-Cell	balta matinė	balta (struktūra)	balta pušis	guoba Sibiro	sidabrinė	ąžuolas smėlinė	balintasis ąžuolas rifliuota	vintage ąžuolas	riešutas karamelė
	auksinis ąžuolas rifliuota	riešutas	guoba antracitinė	venge tamsi	ąžuolas toffi*** *	marrone kaštonas struktūra	šviesiai pilka matinė	evoke ąžuolas	
Dekoras 3D	grand ąžuolas	guoba	riešutas amerikietiškas	juodmedis*	lenkiškas ąžuolas 3D				

*** dekoras tik horizontalių rėvių

* dekorą galima įsigyti kol pasibaigs atsargos

STANDARTE

- » spygliuočių rėmas
- » užpildymas - medaus korys
- » stiklas balta žievė st. 4 mm

PASIRINKIMAI NEMOKAMAI

- » chinchila stiklai arba žaliuzės
- » ventiliacijos movos
- » trečias vyris užlaidinėms varčioms

UŽLAIDINĖ VARČIA

- » tiesus kraštas, plokščias stiklo rėmelis varčios dekore arba juoda Slim, plokščios HDF plokštės, st. 4 mm **1 pav.**
- » 2 sidabriniai įsukami vyriai
- » spyna su skląščiu paprastam raktui, vonios kambario blokada, patentuotas cilindras arba įleistinė spyna

ATVERIAMA LYGIABRIAUNĖ VARČIA (priemoka)

- » kraštas be užlaidos, plokščias stiklo rėmelis varčios dekore arba juoda Slim, plokščios HDF plokštės, st. 4 mm **2 pav.**
- » lizdai 2 įleidžiamiems „Estetic 80“ vyriams (vyriai yra durų staktos įrangos dalis)
- » magnetinė spyna įprastam raktui, vonios kambario blokada, patentuotas cilindras arba įleistinė spyna

STUMDOMOS VARČIOS

- » kraštas be užlaidos ir pasirinkimui: plokščias stiklo rėmelis varčios dekore arba juoda Slim, plokščios HDF plokštės, st. 4 mm **2 pav** arba suapvalintasstiklo rėmelis, profiliuotos MDF plokštės, st. 19 mm **3 pav.**
- » lizdas spynai su kabliu ir/arba rankenoms

PASIRINKIMAI SU PRIEMOKA

- » dekoratyvinis stiklas MAT DRE, DECORMAT RUDAS, DECORMAT GRAFITAS (taikoma durų varčiai)
MODERN 20
MODERN 30
MODERN 40
MODERN 50
- » matinis VSG 22.1 saugaus stiklo paketas
MODERN 20
MODERN 30
MODERN 40
MODERN 50
- » užpildas: perforuota medžio drožlių plokštė
- » atveriamos lygiabraunės varčios
- » varčios „90“ ir „100“
- » ventiliacijos įpjova
- » rekuperacinis sutrumpinimas -15 mm
- » plastiko ventiliacijos grotelės
- » aliuminio ventiliacijos grotelės
- » uždarymo lentjuostė dvivėrėms lygiabraunėms durims
- » dvivėrės durys varčios kaina x 2
- » **DĖMESIO:** trečiasis „Estetic 80“ vyris, lygiabraunėms durims (priemoka priskaičiuojama prie durų staktos kainos)

1 pav.



kraštas tiesus



stiklo rėmelis stiklinimas plokščias 21x16 mm



stiklo rėmelis Slim 20x16 mm



plokščia plokštė

3 pav.



kraštas be užlaidos



stiklo rėmelis stiklinimas apvalintas 25x16 mm



profiluota plokštė 19 mm

2 pav.



kraštas be užlaidos



stiklo rėmelis stiklinimas plokščias 21x16 mm



stiklo rėmelis Slim 20x16 mm



plokščia plokštė



MODERN 10



MODERN 20



MODERN 30



MODERN 40



MODERN 50



MODERN 10 su juodu SLIM rėmeliu



MODERN 20 su juodu SLIM rėmeliu



MODERN 30 su juodu SLIM rėmeliu



MODERN 40 su juodu SLIM rėmeliu



MODERN 50 su juodu SLIM rėmeliu



KANON 10 - amerikietiškas riešutmedis, juodi stiklo rėmeliai

Dekoras DRE-Cell	balta matinė	balta (struktūra)	balta pušis	guoba Sibiro	sidabrinė	ąžuolas smėlinė	balintasis ąžuolas rifliuota	vintage ąžuolas	riešutas karamelė
	auksinis ąžuolas rifliuota	riešutas	guoba antracitinė	venge tamsi	ąžuolas toffi***, *	marrone kaštonas struktūra	šviesiai pilka matinė	evoke ąžuolas	
Dekoras 3D	grand ąžuolas	guoba	riešutas amerikietiškas	juodmedis*	lenkiškas ąžuolas 3D				

*** dekoras tik horizontalių rėvių

* dekorą galima įsigyti kol pasibaigs atsargos

STANDARTE

- » spygliuočių rėmas
- » užpildymas - medaus korys
- » stiklas balta žievė st. 4 mm

PASIRINKIMAI NEMOKAMAI

- » chinchila stiklai arba žaliuzės
- » ventilacijos movos
- » trečias vyris užlaidinėms varčioms

UŽLAIDINĖ VARČIA

- » tiesus kraštas, plokščias stiklo rėmelis varčios dekore arba juoda Slim, plokščios HDF plokštės, st. 4 mm **1 pav.**
- » 2 sidabriniai įsukami vyriai
- » spyna su skląščiu paprastam raktui, vonios kambario blokada, patentuotas cilindras arba įleistinė spyna

ATVERIAMA LYGIABRIAUNĖ VARČIA (priemoka)

- » kraštas be užlaidos, plokščias stiklo rėmelis varčios dekore arba juoda Slim, plokščios HDF plokštės, st. 4 mm **2 pav.**
- » lizdai 2 įleidžiamiems „Estetic 80“ vyriams (vyriai yra durų staktos įrangos dalis)
- » magnetinė spyna įprastam raktui, vonios kambario blokada, patentuotas cilindras arba įleistinė spyna

STUMDOMOS VARČIOS

- » kraštas be užlaidos ir pasirinkimui: plokščias stiklo rėmelis varčios dekore arba juoda Slim, plokščios HDF plokštės, st. 4 mm **2 pav** arba suapvalintas stiklo rėmelis, profiliuotos MDF plokštės, st. 19 mm **3 pav.**
- » lizdas spynei su kabliu ir/arba rankenoms

PASIRINKIMAI SU PRIEMOKA

- » dekoratyvinis stiklas MAT DRE, DECORMAT RUDAS, DECORMAT GRAFITAS (taikoma durų varčiai)
KANON 20
KANON 30
KANON 40
- » matinis VSG 22.1 saugaus stiklo paketas
KANON 20
KANON 30
KANON 40
- » užpildas: perforuota medžio drožlių plokštė
- » atveriamos lygiabraunės varčios
- » varčios „90“ ir „100“
- » ventilacijos įpjova
- » rekuperacinis sutrumpinimas -15 mm
- » plastiko ventilacijos grotelės
- » aliuminio ventilacijos grotelės
- » uždarymo lentjuostė dvivėrėms lygiabraunėms durims
- » dvivėrės durys varčios kaina x 2
- » **DĖMESIO:** trečiasis „Estetic 80“ vyris, lygiabraunėms durims (priemoka priskaičiuojama prie durų staktos kainos)

1 pav.

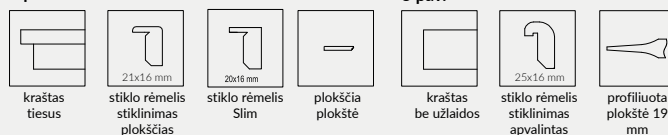

2 pav.



KANON 10



KANON 20



KANON 30



KANON 40

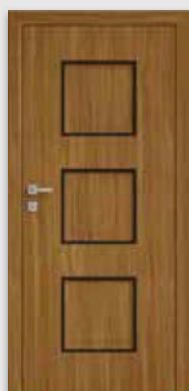

KANON 10
su juodu SLIM
rėmeliu



KANON 20
su juodu SLIM
rėmeliu



KANON 30
su juodu SLIM
rėmeliu



KANON 40
su juodu SLIM
rėmeliu



PLUS 30 - balta matinė

Dekoras DRE-Cell	balta matinė	balta (struktūra)	balta pušis	guoba Sibiro	sidabrinė	ąžuolas smėlinė	balintasis ąžuolas rifliuota	vintage ąžuolas	riešutas karamelė
	auksinis ąžuolas rifliuota	riešutas	guoba antracitinė	venge tamsi	ąžuolas toffi***, *	marrone kastonas struktūra	šviesiai pilka matinė	evoke ąžuolas	
Dekoras 3D	grand ąžuolas	guoba	riešutas amerikietiškas	juodmedis*	lenkiškas ąžuolas 3D				

*** dekoras tik horizontalių rėvių

* dekorą galima įsigyti kol pasibaigs atsargos

STANDARTE

- » spygliuočių rėmas
- » užpildymas - medaus korys
- » stiklas balta žievė st. 4 mm

PASIRINKIMAI NEMOKAMAI

- » chinchila stiklai arba žaliuzės
- » ventiliacijos movos
- » trečias vyris užlaidinėms varčioms

UŽLAIDINĖ VARČIA

- » tiesus kraštas, stiklo rėmelis plokščias, HDF plokščios plokštės, 4 mm st. **1 pav.**
- » 2 sidabriniai įsukami vyriai
- » spyna su skląščiu paprastam raktui, vonios kambario blokada, patentuotas cilindras arba įleistinė spyna

ATVERIAMA LYGIABRIAUNĖ VARČIA (priemoka)

- » kraštas be užlaidos, stiklo rėmelis plokščias, HDF plokštės lygios, 4 mm st. **2 pav.**
- » lizdai 2 įleidžiamiems „Estetic 80“ vyriams (vyriai yra durų staktos įrangos dalis)
- » magnetinė spyna įprastam raktui, vonios kambario blokada, patentuotas cilindras arba įleistinė spyna

STUMDOMOS VARČIOS

- » kraštas be užlaidos, plokščios HDF plokštės, st. 4 mm ir pasirinkimui: plokščias stiklo rėmelis **2 pav.** arba suapvalintas stiklo rėmelis **3 pav.**
- » lizdas spynai su kabliu ir/arba rankenoms

PASIRINKIMAI SU PRIEMOKA

- » dekoratyvinis stiklas MAT DRE, DECORMAT RUDAS, DECORMAT GRAFITAS (taikoma durų varčiai)
- PLUS 20
- PLUS 40, 50, 60, 70, 80
- PLUS 30
- » matinis VSG 22.1 saugaus stiklo paketas
- PLUS 20, 50, 60
- PLUS 30
- PLUS 40
- PLUS 70, 80
- » užpildas: perforuota medžio drožlių plokštė
- » atveriamos lygiabraunės varčios
- » varčios „90“ ir „100“
- » ventiliacijos įpjova
- » rekuperacinis sutrumpinimas -15 mm
- » plastiko ventiliacijos grotelės
- » aliuminio ventiliacijos grotelės
- » uždarymo lentjuostė dvivėrėms lygiabraunėms durims
- » dvivėrės durys
- » uždarymo lentjuostė dvivėrėms lygiabraunėms durims varčios kaina x 2
- » **DEMESIO:** trečiasis „Estetic 80“ vyris, lygiabraunėms durims (priemoka priskaičiuojama prie durų staktos kainos)

1 pav.



2 pav.



3 pav.



PLUS 10



PLUS 20



PLUS 30



PLUS 40



PLUS 50



PLUS 60



PLUS 70



PLUS 80



STANDARD 10 – evoke ąžuolas

Dekoras DRE-Cell	balta matinė	balta (struktūra)	balta pušis	guoba Sibiro	sidabrinė	ąžuolas smėlinė	balintasis ąžuolas rifliuota	vintage ąžuolas	riešutas karamelė
	auksinis ąžuolas rifliuota	riešutas	guoba antracitinė	venge tamsi	ąžuolas toffi***, *	marrone kaštonas struktūra	šviesiai pilka matinė	evoke ąžuolas	
Dekoras 3D	grand ąžuolas	guoba	riešutas amerikietiškas	juodmedis*	lenkiškas ąžuolas 3D				

*** dekoras tik horizontalių rėvių

* dekorą galima įsigyti kol pasibaigs atsargos

STANDARTE

- » spygliuočių rėmas
- » užpildymas - medaus korys
- » stiklas balta žievė st. 4 mm

PASIRINKIMAI NEMOKAMAI

- » chinchila stiklai arba žaliuzės
- » ventilacijos movos
- » trečias vyris užlaidinėms varčioms

UŽLAIDINĖ VARČIA

- » tiesus kraštas, stiklo rėmelis plokščias **1 pav.**
- » 2 sidabriniai įsukami vyriai
- » spyna su sklėsčiu paprastam raktui, vonios kambario blokada, patentuotas cilindras arba įleistinė spyna
- » **Investicinių standarto užsakymų įgyvendinimas pasikonsultavus su Sutarčių skyriumi. Investicinis standartas yra perėjimo prošvaisa staktoje 90 laip. kampu atidaroma varčia, vidaus durims: „80“800 mm, „90“ 900 mm.**

ATVERIAMA LYGIABRIAUNĖ VARČIA (priemoka)

- » juodos spalvos kraštas be užlaidos, stiklo rėmelis plokščias **2 pav.**
- » lizdai 2 įleidžiamiems „Estetic 80“ vyriams (vyriai yra durų staktos įrangos dalis)
- » magnetinė spyna įprastam raktui, vonios kambario blokada, patentuotas cilindras arba įleistinė spyna

STUMDOMOS VARČIOS

- » kraštas be užlaidos ir pasirinkimui: plokščias stiklo rėmelis **2 pav.** arba suapvalintas **3 pav.**
- » lizdas spynai su kabliu ir/arba rankenoms

DĖMESIO: „Silent“ paketas taikomas užlaidinėms ir lygiabraunėms vienvėrėms durims.

PASIRINKIMAI SU PRIEMOKA

- » „Silent 37dB“ paketas (nuleidžiamas tarpiklis + akustinis **NAUJIENA** užpildymas) - STANDARD 10
- » dekoratyvinis stiklas MAT DRE, DECORMAT RUDAS, DECORMAT GRAFITAS (taikoma durų varčiai) STANDARD 20, 20s, 40, 40s, ILIUMINATORIUS MDF STANDARD 50, 50s STANDARD 30, 30s STANDARD 60
- » matinis VSG 22.1 saugaus stiklo paketas STANDARD 20, 20s, 40, 40s STANDARD 50, 50s, ILIUMINATORIUS MDF STANDARD 30, 30s STANDARD 60
- » užpildas: perforuota medžio drožlių plokštė
- » atveriamos lygiabraunės varčios
- » varčios „90“ ir „100“
- » varčios „110“ užlaidinės (tik STANDARD 10)
- » viršutinė spyna su sklėsčiu (tik STANDARD 10 su perforuota medžio drožlių plokšte ir lygia durų stakta)
- » ventilacijos įpjova
- » rekuperacinis sutrumpinimas -15 mm
- » plastiko ventilacijos grotelės
- » aliuminio ventilacijos grotelės
- » uždarymo lentjuostė dvivėrėms lygiabraunėms durims
- » dvivėrės durys varčios kaina x 2
- » Galima įsigyti patį metalinį iliuminatorių juodo arba plieno spalvos, kaina
- » **DĖMESIO:** trečiasis „Estetic 80“ vyris, lygiabraunėms durims (priemoka priskaičiuojama prie durų staktos kainos)

1 pav.



kraštas tiesus

2 pav.



stiklo rėmelis stiklinimas plokščias

3 pav.



kraštas be užlaidos



stiklo rėmelis stiklinimas apvalintas



viršutinė spyna su sklėsčiu (tik STANDARD 10 su perforuota medžio drožlių plokšte ir lygia durų stakta)



Juodas Iliuminatorius metalinis*



Iliuminatorius metalinis*

* tik matinis arba skaidrus stiklas



FANO 10 - guoba

Dekoras DRE-Cell

balta matinė	balta (struktūra)	balta pušis	guoba Sibiro	sidabrinė	ažuolas smėlinė	balintasis ažuolas rifliuota	vintage ažuolas	riešutas karamelė
auksinis ažuolas rifliuota	riešutas	guoba antracitinė	venge tamsi	ažuolas toffi*** *	marrone kaštonas struktūra	šviesiai pilka matinė	evoke ažuolas	

Dekoras 3D

grand ažuolas	guoba	riešutas amerikietiskas	juodmedis*	lenkiškas ažuolas 3D
---------------	-------	-------------------------	------------	----------------------

*** dekoras tik horizontalių rievių

* dekorą galima įsigyti kol pasibaigs atsargos

STANDARTE

- » spygliuočių rėmas
- » užpildymas - medaus korys
- » stiklas balta žievė st. 4 mm

PASIRINKIMAI NEMOKAMAI

- » chinchila stiklai arba žaliuzės
- » ventiliacijos movos
- » trečias vyris užlaidinėms varčioms

UŽLAIDINĖ VARČIA

- » tiesus kraštas, stiklo rėmelis plokščias **1 pav.**
- » 2 sidabriniai įsukami vyriai
- » spyna su skląščiu paprastam raktui, vonios kambario blokada, patentuotas cilindras arba įleistinė spyna

ATVERIAMA LYGIABRIAUNĖ VARČIA (priemoka)

- » kraštas be užlaidos, stiklo rėmelis plokščias, MDF prifiliuotos plokštės, 19 mm st. **2 pav.**
- » lizdai 2 įleidžiamiems „Estetic 80“ vyriams (vyriai yra durų staktos įrangos dalis)
- » magnetinė spyna įprastam raktui, vonios kambario blokada, patentuotas cilindras arba įleistinė spyna

STUMDOMOS VARČIOS

- » kraštas be užlaidos, stiklo rėmelis suapvalintas arba plokščias, MDF prifiliuotos plokštės, 19 mm st. **3 pav.**
- » lizdas spynai su kabliu ir/arba rankenoms

PASIRINKIMAI SU PRIEMOKA

- » dekoratyvinis stiklas MAT DRE, DECORMAT RUDAS, DECORMAT GRAFITAS (taikoma durų varčiai)
- FANO 20, 20s
- FANO 30, 30s
- » matinis VSG 22.1 saugaus stiklo paketas
- FANO 20, 20s
- FANO 30, 30s
- » užpildas: perforuota medžio drožlių plokštė
- » atveriamos lygiabraunės varčios
- » varčios „90“ ir „100“
- » ventiliacijos įpjova
- » rekuperacinis sutrumpinimas - 15 mm
- » plastiko ventiliacijos grotelės
- » aliuminio ventiliacijos grotelės
- » uždarymo lentjuostė dvivėrėms lygiabraunėms durims
- » dvivėrės durys varčios kaina x 2
- » **DĖMESIO:** trečiasis „Estetic 80“ vyris, lygiabraunėms durims (priemoka priskaičiuojama prie durų staktos kainos)





ARTE 40 smėlinis ažuolas

Dekoras DRE-Cell	balta matinė	balta (struktūra)	balta pušis	guoba Sibiro	sidabrinė	ažuolas smėlinė	balintasis ažuolas rifliuota	vintage ažuolas	riešutas karamelė
	auksinis ažuolas rifliuota	riešutas	guoba antracitinė	venge tamsi	ažuolas toffi*** *	marronė kaštonas struktūra	šviesiai pilka matinė	evoke ažuolas	
Dekoras 3D	grand ažuolas	guoba	riešutas amerikietiskas	juodmedis*	lenkiškas ažuolas 3D				

*** dekoras tik horizontalių rėvių

* dekorą galima įsigyti kol pasibaigs atsargos

STANDARTE

- » spygliuočių rėmas
- » užpildymas - medaus korys
- » stiklas balta žievė st. 4 mm

PASIRINKIMAI NEMOKAMAI

- » chinchila stiklai arba žaliuzės
- » ventiliacijos movos
- » trečias vyris užlaidinėms varčioms

UŽLAIDINĖ VARČIA

- » tiesus kraštas, stiklo rėmelis plokščias **1 pav.**
- » 2 sidabriniai įsukami vyriai
- » spyna su skląščiu paprastam raktui, vonios kambario blokada, patentuotas cilindras arba įleistinė spyna

ATVERIAMA LYGIABRIAUNĖ VARČIA (priemoka)

- » juodos spalvos kraštas be užlaidos, stiklo rėmelis plokščias **2 pav.**
- » lizdai 2 įleidžiamiems „Estetic 80“ vyriams (vyriai yra durų staktos įrangos dalis)
- » magnetinė spyna įprastam raktui, vonios kambario blokada, patentuotas cilindras arba įleistinė spyna

STUMDOMOS VARČIOS

- » kraštas be užlaidos, stiklo rėmelis suapvalintas arba plokščias **3 pav.**
- » lizdas spynai su kabliu ir/arba rankenoms

PASIRINKIMAI SU PRIEMOKA

- » dekoratyvinis stiklas MAT DRE, DECORMAT RUDAS, DECORMAT GRAFITAS (taikoma durų varčiai)
- ARTE 10-30, 90
- ARTE 40, 50
- ARTE 80
- » matinis VSG 22.1 saugaus stiklo paketas
- ARTE 10, 20, 30
- ARTE 40, 50
- ARTE 80
- ARTE 90
- » užpildas: perforuota medžio drožlių plokštė
- » atveriamos lygiabriaunės varčios
- » varčios „90“ ir „100“
- » ventiliacijos įpjova
- » rekuperacinis sutrumpinimas -15 mm
- » plastiko ventiliacijos grotelės
- » aliuminio ventiliacijos grotelės
- » uždarymo lentjuostė dvivėrėms lygiabraunėms durims
- » dvivėrės durys varčios kaina x 2
- » **DĖMESIO:** trečiasis „Estetic 80“ vyris, lygiabraunėms durims (priemoka priskaičiuojama prie durų staktos kainos)

1 pav.



kraštas
tiesus



21x16 mm
stiklo rėmelis
stiklinimas
plokščias

2 pav.



kraštas
be užlaidos



21x16 mm
stiklo rėmelis
stiklinimas
plokščias

3 pav.



kraštas be
užlaidos



25x16 mm
stiklo rėmelis
stiklinimas
apvalintas



21x16 mm
stiklo rėmelis
stiklinimas
plokščias





UNI 10 – pilka

Dekoras



baltas UV akrilo lakas - RAL 9003
 pieno spalva - RAL 9001
 latte - Flugger 4362, NCS S1505-Y50R
 pilka - RAL 7035

STANDARTE

- » varčia nudažyta UV akrilo laku
- » MDF plokštės rėmas
- » užpildymas - medaus korys
- » stiklas balta žievė st. 4 mm

PASIRINKIMAI NEMOKAMAI

- » chinchila stiklai arba žaliuzės
- » ventiliacijos movos
- » trečias vyris užlaidinėms varčioms

DĖMESIO: Siekiant užtikrinti aukštą dažytų gaminių kokybę, tiek durų varčios, tiek staktos prieš dažymą padengiamos specialia medžiaga, kuri sudaro vienodą gruntą.

UŽLAIDINĖ VARČIA

- » kraštas tiesus **1 pav.**
- » 2 sidabriniai įsukami vyriai
- » spyna su sklėsčiu paprastam raktui, vonios kambario blokada, patentuotas cilindras arba įleistinė spyna

ATVERIAMA LYGIABRIAUNĖ VARČIA (priemoka)

- » kraštas be užlaidos **2 pav.**
- » lizdai 2 įleidžiamiems „Estetic 80“ vyriams (vyriai yra durų staktos įrangos dalis)
- » magnetinė spyna įprastam raktui, vonios kambario blokada, patentuotas cilindras arba įleistinė spyna, pasirinkimui plieno, juodos arba baltos spalvos

STUMDOMOS VARČIOS

- » kraštas be užlaidos **2 pav.**
- » lizdas spynai su kabliu ir/arba rankenoms

* **Dėmesio:** pasirinktos užlaidinių baltų durų UNI 10 modelio konfigūracijos yra prieinamos sandėlyje.

Dėmesio: „Silent“ paketas taikomas užlaidinėms ir lygiabraunėms vienvėrėms durims.

VARČIA SU APVERSTA UŽLAIDA (priemoka)

- » vienvėrės atveriamos aktyvios varčios
- » kraštas tiesus **3 pav.**
- » lizdai 2 įleidžiamiems „Estetic 1821“ vyriams (vyriai yra durų rėmo įrangos dalis)
- » magnetinė spyna įprastam raktui, vonios kambario blokada, patentuotas cilindras arba įleistinė spyna

PASIRINKIMAI SU PRIEMOKA

- » „Silent 37dB“ paketas (nuleidžiamas tarpiklis + akustinis užpildymas) - UNI 10 **NAUJIENA**
- » dekoratyvinis stiklas MAT DRE, DECORMAT RUDAS, DECORMAT GRAFITAS (taikoma durų varčiai ILIUMINATORIUS MDF)
- » matinis VSG 22.1 saugaus stiklo paketas ILIUMINATORIUS MDF
- » užpildas: perforuota medžio drožlių plokštė
- » užpildas: lygi medžio drožlių plokštė
- » varčios „90“ ir „100“
- » ventiliacijos įpjova
- » atveriamos lygiabraunės varčios
- » varčios su apversta užlaida
- » uždarymo lentjuostė dvivėrėms lygiabraunėms durims
- » plastiko ventiliacijos grotelės
- » aliuminio ventiliacijos grotelės
- » dvivėrės durys
- » Galima įsigyti patį metalinį iliuminatorių juodo arba plieno spalvos, kaina

varčios kaina x 2

DĖMESIO: trečiasis „Estetic 80“ vyris, lygiabraunėms durims (priemoka priskaičiuojama prie durų staktos kainos)

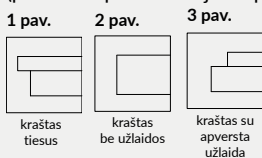

UNI 10



ILIUMINATORIUS
MDF



ILIUMINATORIUS
metalinis



Juodas Iliuminatorius
metalinis*



Iliuminatorius metalinis*

* tik matinis arba skaidrus stiklas



FARGO 10 – pilka

Dekoras

balta	pieno spalva	latte	pilka
-------	--------------	-------	-------

baltas UV akrilo lakas - RAL 9003
 pieno spalva - RAL 9001
 latte - Flugger 4362, NCS S1505-Y50R
 pilka - RAL 7035

STANDARTE

- » varčia nudažyta UV akrilo laku
- » MDF plokštės rėmas
- » užpildymas - medaus korys

PASIRINKIMAI NEMOKAMAI

- » ventiliacijos movos
- » trečias vyris užlaidinėms varčioms

DĖMESIO: Siekiant užtikrinti aukštą dažytų gaminių kokybę, tiek durų varčios, tiek staktos prieš dažymą padengiamos specialia medžiaga, kuri sudaro vienodą gruntą.

UŽLAIDINĖ VARČIA

- » kraštas tiesus **1 pav.**
- » 2 sidabriniai įsukami vyriai
- » spyna su skląščiu paprastam raktui, vonios kambario blokada, patentuotas cilindras arba įleistinė spyna

ATVERIAMA LYGIABRIAUNĖ VARČIA (priemoka)

- » kraštas be užlaidos **2 pav.**
- » lizdai 2 įleidžiamiems „Estetic 80“ vyriams (vyriai yra durų staktos įrangos dalis)
- » magnetinė spyna įprastam raktui, vonios kambario blokada, patentuotas cilindras arba įleistinė spyna, pasirinkimui plieno, juodos arba baltos spalvos

STUMDOMOS VARČIOS

- » kraštas be užlaidos **2 pav.**
- » lizdas spynai su kabliu ir/arba rankenoms

VARČIA SU APVERSTA UŽLAIDA (priemoka)

- » vienvėrės atveriamos aktyvios varčios
- » kraštas tiesus **3 pav.**
- » lizdai 2 įleidžiamiems „Estetic 1821“ vyriams (vyriai yra durų staktos įrangos dalis)
- » magnetinė spyna įprastam raktui, vonios kambario blokada, patentuotas cilindras arba įleistinė spyna

PASIRINKIMAI SU PRIEMOKA

- » „Silent 37dB“ paketas (nuleidžiamas tarpiklis + akustinis užpildymas) - FARGO 10 - 60 **NAUJIENA**
- » varčios „90“ ir „100“
- » perforuota medžio drožlių plokštė
- » užpildas: lygi medžio drožlių plokštė
- » ventiliacijos įpjova
- » atveriamos lygiabraunės varčios
- » varčios su apversta užlaida
- » uždarymo lentjuostė dvivėrėms lygiabraunėms durims
- » plastiko ventiliacijos grotelės
- » aliuminio ventiliacijos grotelės
- » dvivėrės durys varčios kaina x 2

DĖMESIO: trečiasis „Estetic 80“ vyris, lygiabraunėms durims (priemoka priskaičiuojama prie durų staktos kainos)

DĖMESIO: „Silent“ paketas taikomas užlaidinėms ir lygiabraunėms vienvėrėms durims.

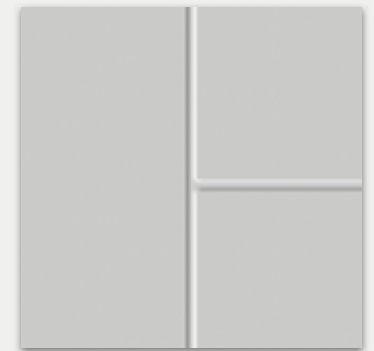
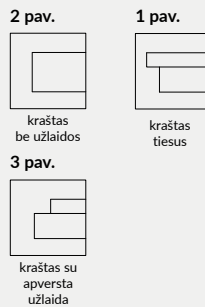

frezavimo tipas FARGO kolekcijoje





BINITO 20 baltas akrilo UV lakas

Dekoras



balta UV akrilo lakas - RAL 9003
 pieno spalva - RAL 9001
 latte - Flugger 4362, NCS S1505-Y50R
 pilka - RAL 7035

RANKENA SU DANGTELIU

Akcija taikoma BINITO kolekcijos užlaidinėms ir lygiabriaunėms durų varčioms. Galima pasirinkti rankenos modelį ir apdailos spalvą: WEGA, ATRIA, ARCTUS ir ORION rankenos ir standartinis rakto dangtelis arba cilindrinė spyna arba vonios kambario spyna. Akcija galioja tol, kol baigsis atsargos.



frezavimo tipas BINITO kolekcijoje

STANDARTE

- » varčia nudažyta UV akrilo laku
- » MDF plokštės rėmas
- » užpildymas - medaus korys
- » stiklas balta žievė st. 4 mm

PASIRINKIMAI NEMOKAMAI

- » chinchila stiklai arba žaliuzės
- » ventiliacijos movos
- » trečias vyris užlaidinėms varčioms

DĖMESIO: Siekiant užtikrinti aukštą dažytų gaminių kokybę, tiek durų varčios, tiek staktos prieš dažymą padengiamos specialia medžiaga, kuri sudaro vienodą gruntą.

UŽLAIDINĖ VARČIA

- » tiesus kraštas, stiklo rėmelis plokščias **1 pav.**
- » 2 sidabriniai įsukami vyriai
- » spyna su skląščiu paprastam raktui, vonios kambario blokada, patentuotas cilindras arba įleistinė spyna

ATVERIAMA LYGIABRIAUNĖ VARČIA (priemoka)

- » juodos spalvos kraštas be užlaidos, stiklo rėmelis plokščias **2 pav.**
- » lizdai 2 įleidžiamiems „Estetic 80“ vyriams (vyriai yra durų staktos įrangos dalis)
- » magnetinė spyna įprastam raktui, vonios kambario blokada, patentuotas cilindras arba įleistinė spyna, pasirinkimui plieno, juodos arba baltos spalvos

STUMDOMOS VARČIOS

- » juodos spalvos kraštas be užlaidos, stiklo rėmelis plokščias **2 pav.**
- » lizdas spynei su kabliu ir/arba rankenoms

VARČIA SU APVERSTA UŽLAIDA (priemoka)

- » vienvėrės atveriamos aktyvios varčios
- » kraštas tiesus **3 pav.**
- » lizdai 2 įleidžiamiems „Estetic 1821“ vyriams (vyriai yra durų staktos įrangos dalis)
- » magnetinė spyna įprastam raktui, vonios kambario blokada, patentuotas cilindras arba įleistinė spyna

PASIRINKIMAI SU PRIEMOKA

- » „Silent 37dB“ paketas (nuleidžiamas tarpiklis + akustinis užpildymas) - BINITO 10 - 90
 - » dekoratyvinis stiklas MAT DRE, DECORMAT RUDAS, DECORMAT GRAFITAS
 - BINITO 11, 23
 - BINITO 21, 100
 - BINITO 24, 110
 - » matinis VSG 22.1 saugaus stiklo paketas
 - BINITO 11
 - BINITO 23
 - BINITO 21, 100
 - BINITO 24
 - BINITO 110
 - » varčios „90“ ir „100“
 - » perforuota medžio drožlių plokštė
 - » užpildas: lygi medžio drožlių plokštė
 - » atveriamos lygiabriaunės varčios
 - » ventiliacijos įpjova
 - » varčios su apversta užlaida
 - » uždarymo lentjuostė dvivėrėms lygiabraunėms durims
 - » plastiko ventiliacijos grotelės
 - » aliuminio ventiliacijos grotelės
 - » dvivėrės durys
- varčios kaina x 2
- DĖMESIO:** trečiasis „Estetic 80“ vyris, lygiabraunėms durims (priemoka priskaičiuojama prie durų staktos kainos)

1 pav.



kraštas tiesus

2 pav.



21x16 mm stiklo rėmelis stiklinimas plokščias

3 pav.



kraštas su apversta užlaida

DĖMESIO: „Silent“ paketas taikomas užlaidinėms ir lygiabraunėms vienvėrėms durims.



BINITO 10

BINITO 20

BINITO 30

BINITO 50

BINITO 60

BINITO 70

BINITO 80



BINITO 90

BINITO 100

BINITO 110

BINITO 11

BINITO 21

BINITO 23

BINITO 24

* Dėmesio: pasirinktos užlaidinių baltų durų BINITO 20 modelio konfigūracijos yra prieinamos sandėlyje.

Durų varčios plotis: vienvėrės „60“ ÷ „100“, užlaidinės dvivėrės „120-200“, lygiabraunės dvivėrės durys „120“ - „180“
Techninė informacija: durų staktos: 136-158 p., priedai: 160-167 ir 177 p., durų varčios: 178-186 p.



ILUMINATORIUS INVEST metalinis - medaus ažuolas

Laminatas CPL st. 1	pieno baltumo	balta	pilka								
Laminatas CPL st.2	pilka tamsi	betonas 2	ažuolas gray	Velso ažuolas	akacija	riešutas celini	riešutas	medaus ažuolas	kaštonas	degintas riešutas	juoda ST
Piėvelė Finish	Alpių balta	baltintas craft ažuolas	ažuolas riviera	ažuolas rustikal							

STANDARTE

- » MDF plokštės rėmas
- » užpildymas - medaus korys
- » skaidrus stiklas, st. 4 mm

PASIRINKIMAI NEMOKAMAI

- » ventiliacijos movos
- » trečias vyris užlaidinėms varčioms

UŽLAIDINĖ VARČIA

- » tiesus kraštas
- » krašto spindulys R 2,5 mm, pagamintas „directforming“ būdu **tik su 2 CPL grupės laminatais 1 pav. (suapvalintas stiklo rėmelis su CPL laminatu)**
- » tiesus kraštas **2 pav. („Slim“ rėmeliss „Finish“ plėvelėje)**
- » 2 sidabriniai įsukami vyriai
- » spyna su skląščiu paprastam raktui, vonios kambario blokada, patentuotas cilindras arba įleistinė spyna
- » **Investicinių standarto užsakymų įgyvendinimas pasikonsultavus su Sutarčių skyriumi. Investicinis standartas yra perėjimo prošvaisa staktoje 90 laip. kampu atidaroma varčia, vidaus durims: „80“ 800 mm, „90“ 900 mm.**

PASIRINKIMAI SU PRIEMOKA

- » „Silent 37dB“ paketas (nuleidžiamas tarpiklis + akustinis **NAUJIENA** užpildymas) - STANDARD INVEST 10
- » dekoratyvinis stiklas MAT DRE, (taikoma durų varčiai) STANDARD INVEST 20, 70, 80, ILIUMINATORIUS MDF STANDARTINIS INVESTAVIMAS 60
- » užpildas: perforuota medžio drožlių plokštė
- » „100“ varčia
- » ventiliacijos įpjova
- » rekuperacinis sutrumpinimas -15 mm
- » plastiko ventiliacijos grotelės
- » aliuminio ventiliacijos grotelės
- » Galima įsigyti patį metalinį iliuminatorių juodo arba plieno spalvos, kaina juodos arba plieno spalvos įskaičiuotos į kainą

* Dėmesio: pasirinktos užlaidinių baltintų durų STANDARD INVEST 100 modelio konfigūracijos yra prieinamos sandėlyje.

1 pav.

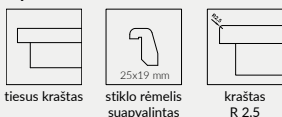

2 pav.



STANDARD INVEST 10

STANDARD INVEST 20

STANDARD INVEST 60

STANDARD INVEST 70

STANDARD INVEST 80

ILIUMINATORIUS INVEST MDF

ILIUMINATORIUS INVEST metalinis



Juodas Iliuminatorius metalinis*



Iliuminatorius metalinis*

* tik matinis arba skaidrus stiklas



kraštas R 2,5 mm

STANDARD CPL

UŽLAIDINĖS IR LYGIABRIAUNĖS DURŲ VARČIOS
vidaus laiptinės



STANDARTE

- » krašto spindulys R 2,5, mm tik 0,15-0,20 mm st. 2 CPL gr. laminatams
- » lygus kraštas 0,15-0,20 mm ir 0,7 mm laminatams
- » spygliuočių rėmas
- » užpildymas - medaus korys
- » stiklas balta žievė st. 4 mm
- » Laminatas CPL0,15 - 0,2 mm arba 0,7 mm

PASIRINKIMAI NEMOKAMAI

- » chinchila stiklai arba žaliuzės
- » ventiliacijos movos
- » trečias vyris užlaidinėms varčioms

UŽLAIDINĖ VARČIA

- » tiesus kraštas
- » krašto spindulys R 2,5 mm, pagamintas „directforming“ būdu, tik su 2 CPL grupės laminatais 0,15-0,20 mm **1 pav**
- » lygus kraštas 0.7 mm laminatams 1 pav.
- » 2 sidabriniai įsukami vyriai
- » spyna su skląščiu paprastam raktui, vonios kambario blokada, patentuotas cilindras arba įleistinė spyna
- » **Investicinių standarto užsakymų įgyvendinimas pasikonsultavus su Sutarčių skyriumi. Investicinis standartas yra perėjimo prošvaisa staktoje 90 laip. kampu atidaroma varčia, vidaus durims: „80“800 mm, „90“ 900 mm.**

ATVERIAMA LYGIABRIAUNĖ VARČIA (priemoka)

- » juodos spalvos kraštas be užlaidos, stiklo rėmelis suapvalintas **2 pav.**
- » lizdai 2 įleidžiamiems „Estetic 80“ vyriams (vyriai yra durų staktos įrangos dalis)
- » magnetinė spyna įprastam raktui, vonios kambario blokada, patentuotas cilindras arba įleistinė spyna

STUMDOMOS VARČIOS

- » juodos spalvos kraštas be užlaidos, stiklo rėmelis suapvalintas **2 pav.**
- » lizdas spynai su kabliu ir/arba rankenoms

DĖMESIO: Spalvų atitikmenys: W0118 - BALTA

DĖMESIO: „Silent“ paketas taikomas užlaidinėms ir lygiabraunėms vienvėrėms durims.

PASIRINKIMAI SU PRIEMOKA

- » „Silent 37dB“ paketas (nuleidžiamas tarpiklis + akustinis užpildymas) - STANDARD 10 CPL
- » dekoratyvinis stiklas MAT DRE, DECORMAT RUDAS, DECORMAT GRAFITAS (taikoma durų varčiai)
- » STANDARD 20, ILIUMINATORIUS MDF, STANDARD 60
- » matinis VSG 22.1 saugaus stiklo paketas STANDARD 20 STANDARD 60 MDF iliuminatorius
- » užpildas: perforuota medžio drožlių plokštė
- » „100“ varčia
- » varčios „110“ (tik STANDARTAS 10) laminatai 0,15 - 0,20 mm
- » atveriamos lygiabraunės varčios
- » viršutinė spyna su skląščiu (tik STANDARD 10 su perforuota medžio drožlių plokštė ir lygia durų stakta)
- » plastiko ventiliacijos grotelės
- » aliuminio ventiliacijos grotelės
- » uždarymo lentjuostė dvivėrėms lygiabraunėms durims
- » ventiliacijos įpjova
- » rekuperacinis sutrumpinimas -15 mm
- » dvivėrės durys varčios kaina x 2
- » Galima įsigyti patį metalinį iliuminatorių juodo arba plieno spalvos, kaina juodos arba plieno spalvos įskaičiuotos į kainą
- » **DĖMESIO:** trečiasis „Estetic 80“ vyris, lygiabraunėms durims (priemoka priskaičiuojama prie durų staktos kainos)
- » **CPL 0,7 mm laminatas yra ir „110“ pločio ir Standard CPL 20, 60, iliuminatorius MDF metalinis iliuminatorius modeliuose - norint pateikti užsakymą būtina kreiptis į Klientų aptarnavimo skyrių.**

1 pav.



tiesus kraštas



stiklo rėmelis suapvalintas



kraštas R 2,5

2 pav.



kraštas be užlaidos



stiklo rėmelis suapvalintas



STANDARD 10



STANDARD 20



STANDARD 60



ILIUMINATORIUS
MDF



ILIUMINATORIUS
metalinis



Metalinis arba juodas metalinis iliuminatorius (matinis arba skaidrus stiklas)



kraštas R 2,5 mm

Laminatas
CPL gr. 1



Laminatas
CPL gr. 2



STANDARTE

- » spygliuočių rėmas
- » užpildymas - medaus korys

PASIRINKIMAI NEMOKAMAI

- » ventilacijos movos

UŽLAIDINĖ VARČIA

- » tiesus kraštas padengtas apvadu
- » krašto spindulys R 2,5 mm, pagamintas „directforming“ būdu **tik su 2 CPL grupės laminatais 1 pav.**
- » 3 sidabriniai įsukami vyriai
- » spyna su skląščiu paprastam raktui, vonios kambario blokada, patentuotas cilindras arba įleistinė spyna

ATVERIAMA LYGIABRIAUNĖ VARČIA (priemoka)

- » kraštas be užlaidos **2 pav.**
- » lizdai 2 įleidžiamiems „Estetic 80“ vyriams (vyriai yra durų staktos įrangos dalis)
- » magnetinė spyna įprastam raktui, vonios kambario blokada, patentuotas cilindras arba įleistinė spyna

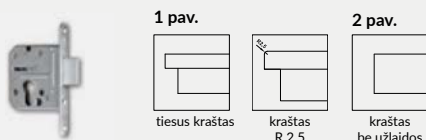

viršutinė spyna su skląščiu (tik STANDARD 10 su perforuota medžio drožlių plokštė ir lygia durų stakta)

PASIRINKIMAI SU PRIEMOKA

- » užpildas:
 - » perforuota medžio drožlių plokštė (1983)
 - » perforuota medžio drožlių plokštė (2110 ir 2240)
- » varčios „90“-„100“ (1983) DRE - CELL
- » varčios „90“-„100“ (2110 i 2240) DRE - CELL
- » varčios „100“ (1983) DRE - CPL
- » varčios „100“ (2110 i 2240) DRE - CPL
- » atveriamos lygiabraunės varčios
- » ventilacijos įpjova
- » plastiko ventilacijos grotelės
- » aliuminio ventilacijos grotelės
- » uždarymo lentjuostė dvivėrėms lygiabraunėms durims
- » dvivėrės durys varčios kaina x 2
- » **DĖMESIO:** trečiasis „Estetic 80“ vyris, lygiabraunėms durims (priemoka priskaičiuojama prie durų staktos kainos)

Galimas ir CPL 0,7 mm laminatas - dėl užsakymo kreipkitės į Klientų aptarnavimo skyrių.

Priklausomai nuo pasirinkto varianto, durų varčios yra 1983 mm, 2110 mm arba 2240 mm aukščio - jos skirtos tinkamo aukščio trijų vyrių užlaidinėms staktoms.

DĖMESIO: Spalvų atitikmenys: W0118 - BALTA



kraštas R 2,5 mm CPL laminatuose

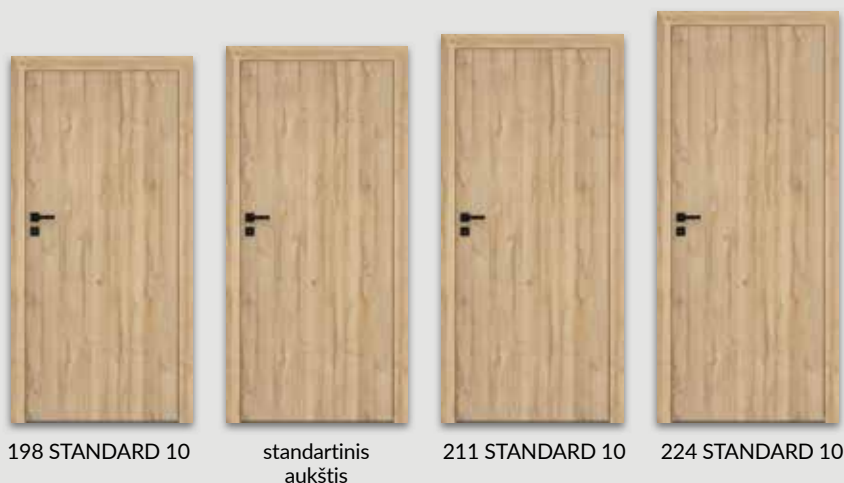

*** dekoras tik su horizontaliais grūdėliais
* dekorą galima įsigyti kol pasibaigs atsargos

balta matinė	balta (struktūra)	balta pušis	guoba Sibiro	sidabrinė	ąžuolas smėlinė	balintasis ąžuolas rifuota	vintage ąžuolas	riešutas karamelėje	Dekoras DRE-Cell		
auksinis ąžuolas rifuota	riešutas	guoba antracitinė	venge tamsi	ąžuolas toffi***	marrone kas tonas struktūra	šviesiai pilka matinė	evoke ąžuolas				
							pieno baltumo	balta	pilka	Laminatas CPL gr. 1	
juoda ST	pilka tamsi	betonas 2	ąžuolas gray	Velso ąžuolas	akacija	riešutas celini	riešutas	medaus ąžuolas	kaštonas	degintas riešutas	Laminatas CPL gr. 2

STANDARTE

- » spygliuočių rėmas
- » užpildymas - medaus korys
- » stiklas balta žievė st. 4 mm

PASIRINKIMAI NEMOKAMAI

- » chinchila stiklai arba žaliuzės
- » ventilacijos movos

UŽLAIDINĖ VARČIA

- » kraštas lygus, stiklo rėmelis plokščias (CPL laminatė - suapvalinta), HDF plokštės lygios, 4 mm st. **1 pav.**
- » 3 sidabriniai įšukami vyriai
- » spyna su skląščiu paprastam raktui, vonios kambario blokada, patentuotas cilindras arba įleistinė spyna

ATVERIAMA LYGIABRIAUNĖ VARČIA (priemoka)

- » kraštas be užlaidos, stiklo rėmelis plokščias (CPL laminatė - suapvalinta), HDF plokštės lygios, 4 mm st. **2 pav.**
- » lizdai 2 įleidžiamiems „Estetic 80“ vyriams (vyriai yra durų staktos įrangos dalis)
- » magnetinė spyna įprastam raktui, vonios kambario blokada, patentuotas cilindras arba įleistinė spyna

DĖMESIO: Spalvų atitikmenys: W0118 - BALTA

DĖMESIO: CPL grupės laminatais dengtose užlaidinėse durų varčiose galima durų varčia, kurios krašto spindulys yra R=2,5 mm, išskyrus baltos, pieno baltumo ir pilkos spalvos laminatus.

DĖMESIO: Visoje MODERN kolekciijoje atsiranda kintamų aukščių. Priklausomai nuo pasirinkto varianto, durų varčios yra 1983 mm, 2043 mm, 2110 mm arba 2240 mm aukščio - jos skirtos tinkamo aukščio trijų vyrių užlaidinėms staktoms.

PASIRINKIMAI SU PRIEMOKA

- » dekoratyvinis stiklas MAT DRE, DECORMAT RUDAS, DECORMAT GRAFITAS (taikoma durų varčiai)
MODERN 20, MODERN 30, MODERN 40, MODERN 50
- » matinis VSG 22.1 saugaus stiklo paketas 77 p.

- » užpildas:
perforuota medžio drožlių plokštė (1983 ir 2043)
perforuota medžio drožlių plokštė (2110 ir 2240)
- » varčios „90“ ir „100“ (1983 ir 2043)
- » varčios „90“ ir „100“ (2110 ir 2240)
- » atveriamos lygiabriaunės varčios
- » ventilacijos įpjova
- » plastiko ventilacijos grotelės
- » aliuminio ventilacijos grotelės
- » uždarymo lentjuostė dvivėrėms lygiabraunėms durims

- » dvivėrės durys varčios kaina x 2
- » **DĖMESIO:** trečiasis „Estetic 80“ vyris, lygiabraunėms durims (priemoka priskaičiuojama prie durų staktos kainos)
- DĖMESIO:** Standartinio aukščio CPL laminatu dengta MODERN 10-50 kolekcija yra ir stumdoma.

1 pav.



tiesus kraštas



21x16 mm

stiklo rėmelis plokščias



25x19 mm

suapvalintas stiklo rėmelis (CPL)



plokščia plokštė

2 pav.



21x16 mm

kraštas be užlaidos



25x19 mm

stiklo rėmelis plokščias



25x19 mm

suapvalintas stiklo rėmelis (CPL)



plokščia plokštė



198 MODERN 30

Standartinė aukštis

211 MODERN 30

224 MODERN 30

Dekoras DRE-Cell

balta matinė	balta pušis	guoba Sibiro	sidabrinė	ąžuolas smėlinė	balintasis ąžuolas rifuota	vintage ąžuolas	riešutas karamelė	evoke ąžuolas
--------------	-------------	--------------	-----------	-----------------	----------------------------	-----------------	-------------------	---------------

balta (struktūra)	šviesiai pilka matinė	auksinis ąžuolas rifuota	riešutas	marronė kaštonas struktūra	ąžuolas toff***	guoba antracitinė	tamsus venge
-------------------	-----------------------	--------------------------	----------	----------------------------	-----------------	-------------------	--------------

* dekorą galima įsigyti kol pasibaigs atsargos
*** dekoras tik horizontalių rėvių

Laminatas CPL gr. 1

balta	pieno baltumo	pilka	pilka tamsi	betonas 2	ąžuolas gray	Vello ąžuolas	akacija	riešutas celini	riešutas	medaus ąžuolas	kaštonas	degingtas riešutas	juoda ST
-------	---------------	-------	-------------	-----------	--------------	---------------	---------	-----------------	----------	----------------	----------	--------------------	----------

STANDARTE

- » spygliuočių rėmas
- » užpildymas - medaus korys
- » stiklas balta žievė st. 4 mm

PASIRINKIMAI NEMOKAMAI

- » chinchila stiklai arba žaliuzės
- » ventiliacijos movos

UŽLAIDINĖ VARČIA

- » kraštas lygus, stiklo rėmelis plokščias (CPL laminatė - suapvalinta), HDF plokštės lygios, 4 mm st. **1 pav.**
- » 3 sidabriniai įsukami vyriai
- » spyna su skląščiu paprastam raktui, vonios kambario blokada, patentuotas cilindras arba įleistinė spyna

ATVERIAMA LYGIABRIAUNĖ VARČIA (priemoka)

- » kraštas be užlaidos, stiklo rėmelis plokščias (CPL laminatė - suapvalinta), HDF plokštės lygios, 4 mm st. **2 pav.**
- » lizdai 2 įleidžiamiems „Estetic 80“ vyriams (vyriai yra durų staktos įrangos dalis)
- » magnetinė spyna įprastam raktui, vonios kambario blokada, patentuotas cilindras arba įleistinė spyna

DĖMESIO: Spalvų atitikmenys: W0118 - BALTA

DĖMESIO: CPL grupės laminatais dengtose užlaidinėse durų varčiose galima durų varčia, kurios krašto spindulys yra R=2,5 mm, išskyrus baltos, pieno baltumo ir pilkos spalvos laminatus.

DĖMESIO: Visoje PLUS kolekciijoje atsiranda kintamų aukščių. Priklausomai nuo pasirinkto varianto, durų varčios yra 1983 mm, 2043 mm, 2110 mm arba 2240 mm aukščio - jos skirtos tinkamo aukščio trijų vyrių užlaidinėms staktoms.

PASIRINKIMAI SU PRIEMOKA

- » dekoratyvinis stiklas MAT DRE, DECORMAT RUDAS, DECORMAT GRAFITAS (taikoma durų varčiai) PLUS 20 PLUS 40, 50, 60, 70, 80 PLUS 30
- » matinis VSG 22.1 saugaus stiklo paketas 81 p.
- » užpildas:
 - perforuota medžio drožlių plokštė (1983 ir 2043)
 - perforuota medžio drožlių plokštė (2110 ir 2240)
- » varčios „90“ ir „100“ (1983 ir 2043)
- » varčios „90“ ir „100“ (2110 ir 2240)
- » atveriamos lygiabriaunės varčios
- » ventiliacijos įpjova
- » plastiko ventiliacijos grotelės
- » aliuminio ventiliacijos grotelės
- » uždarymo lentjuostė dvivėrėms lygiabraunėms durims
- » dvivėrės durys varčios kaina x 2
- » **DĖMESIO:** trečiasis „Estetic 80“ vyris, lygiabraunėms durims (priemoka priskaičiuojama prie durų staktos kainos)

DĖMESIO: Standartinio aukščio CPL laminatu dengta PLUS 10-80 kolekcija yra ir stumdoma.

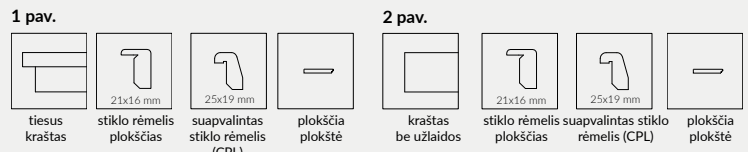

198 PLUS 30

Standartinė aukštis

211 PLUS 30

224 PLUS 30





ENA - balta matinė

Sieninė stumdoma sistema DRE skirta vienvėrėms arba dvivėrėms vidaus durims, stumdomame variante. Galima naudoti mūsų pasiūloje esančioms durims su tokia apdaila: DRE-Cell, 3D plėvelė, CPL laminatais, taip pat dažytoms durims, išskyrus kolekcijas: „Enter“, „Enter Akustik“, „Solid“, „Solid RC“2, „Forca“ B, priešgaisrinėms durims, stiklinėms durims ir kintamo aukščio durims.

Siūlome dviejų tipų stumdomas sistemas:

NS - sistema montuojama tiesiogiai ant sienos

NT - sistema montuojama naudojant reguliuojamą tunelį

Yra du NT sistemos variantai:

- » tuneliui su 63 mm kampainiu
- » tuneliui su 80 mm kampainiu

NS stumdomą sistemą sudaro: kreiptuvas (LEON SN 150, 180, 200) su furnitūra, distancinė juost, maskuojamoji detalė ir atmušo sija (sija skirta tik vienvėrėms durims, durims su užraktu, sijoje yra frezavimas užkabai).

NT sistema papildyta dviem 16 mm storio distancinėmis juostomis, kurių skerspjuviai pritaikyti 63 mm arba 80 mm kampainių pločiui. NS ir NT sistemos skiriasi ir maskuojamosios detalės skerspjuviu.

Norėdami sukombekuotuoti stumdomų durų komplektą, turite įsigyti šių matmenų stumdomas duris:

Vienvėrės durys: „60“, „70“, „80“, „90“, „100“

Dvivėrės durys: „2x60“, „2x70“, „2x80“, „2x90“, „2x100“

Varčios gali būti su užraktu ir/arba rankenų lizdais – šiuos priedus reikia įsigyti atskirai.

NT sistemos atveju taip pat reikia įsigyti reguliuojamą tunelį.

2 gr. CPL laminato storis taikomas natūralaus halifax ąžuolo su išilginėmis rievėmis laminatui.



PRIEDAI

- » Apvali rankena 1 vnt.
- » Ovali rankena 1 vnt.
- » spyna su kabliu, su raktu, su dviem apvaliomis arba ovaliomis rankenomis
- » tualetu spyna su kabliu, su dviem apvaliomis arba ovaliomis rankenomis
- » spyna su kabliu su patentuotu cilindru, su dviem apvaliomis rankenomis
- » Vienos varčios rankenų komplektą sudaro 2 vnt.



spyna su kabliu su raktu ir apvalia rankena
spyna su kabliu su raktu ir ovalia rankena

maskuojamoji detalė su kreiptuvu

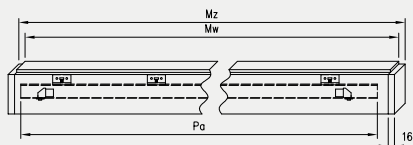

Dvigubų sistemų maskuojamoji detalė ir kreiptuvas gaunami sujungiant du vienos sistemos elementus.

Pavienė stumdomoji sistema

Matmenys	Maskuojamoji detalė		Kreiptuvas
	Mz	Mw	
durys [mm]			
644, 744	1620	1588	1500
844	1920	1888	1800
944	2120	2088	2000
1044	2160	2128	2000

Dviguba stumdomoji sistema

Matmenys	Maskuojamoji detalė		Durų kreiptuvas [mm]
	Mz	Mw	
durys [mm]			
2 x 644	2 x 1519	2 x 1503	2 x 1500
2 x 744	2 x 1519	2 x 1503	2 x 1500
2 x 844	2 x 1819	2 x 1803	2 x 1800
2 x 944	2 x 2019	2 x 2003	2 x 2000
2 x 1044	2 x 2063	2 x 2047	2 x 2000

Pavienė stumdomoji sistema

simbolis	„60“	„70“	„80“	„90“	„100“
A	602	702	802	902	1002
C	646	746	846	946	1046
D	664	764	864	964	1064
E	752	852	952	1052	1152
E*	786	886	986	1086	1186
S	644	744	844	944	1044

Dviguba stumdomoji sistema

simbolis	„120“	„140“	„160“	„180“	„200“
A	1200	1400	1600	1800	2000
C	1244	1444	1644	1844	2044
D	1264	1464	1664	1864	2064
E	1350	1550	1750	1950	2150
E*	1384	1584	1784	1984	2184
S**	644	744	844	944	1044

E* taikoma tuneliui su kamp. T80

S** vienos varčios plotis

NS - vertikalus pjūvis

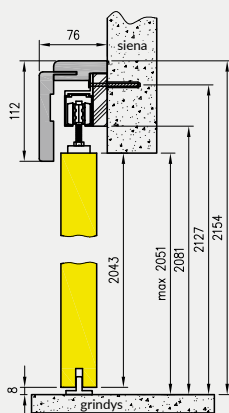

NT - vertikalus pjūvis tunelyje su kamp. 63 mm

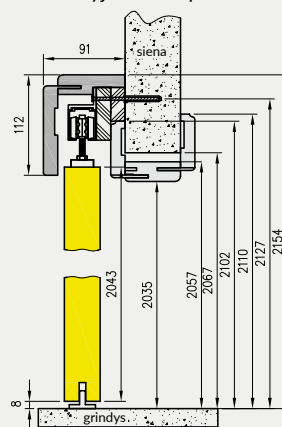

NT - vertikalus pjūvis tunelyje su kamp. 80 mm

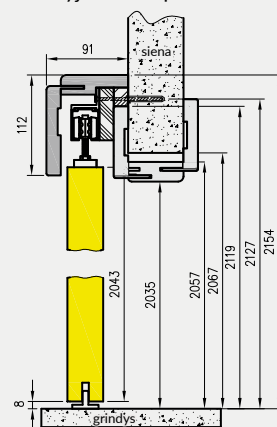

Stumdomos varčios aukštis - 2043 mm
bendras stumdomų sistemų aukštis - 2154 mm

NS- horizontalus pjūvis (kairė sistema)

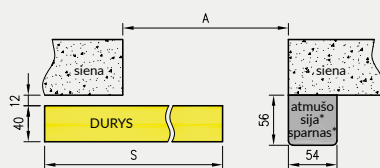

NT- horizontalus pjūvis (kairė sistema)

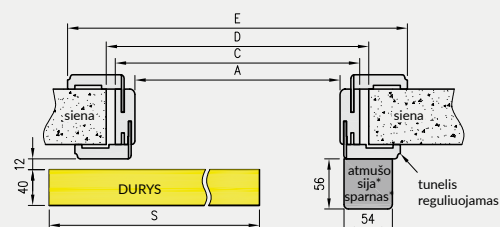

* nėra dviguboje sistemoje

Dėmesio: Dvigubose slankiojančiose sistemose maskuojamosios detalės jungiamos išilgai dviejų elementų.

Stiklinių durų stumdomoji sistema „Spazio“ - pagaminta iš anoduoto aliuminio, yra pilnas sprendimas, skirtas jau paruoštoms durų staktoms. Į komplektą važiuojamasis bėgelis su tiesia arba ovalia bėgelio maskuojamoji detalė, taip pat elementai siuntamajai stiklo plokštei pakabinti ir apatinis ribotuvas.

„Spazio“ sistema yra dviejų variantų, kurie skiriasi tik išorinės maskuojamosios detalės forma:

- » Spazio TP – su tiesia maskuojamąja detale
- » Spazio TO – su ovalia maskuojamąja detale



apvali įleidžiama rankena
(nerūdijantis plienas)

stumdomos stiklinės varčios

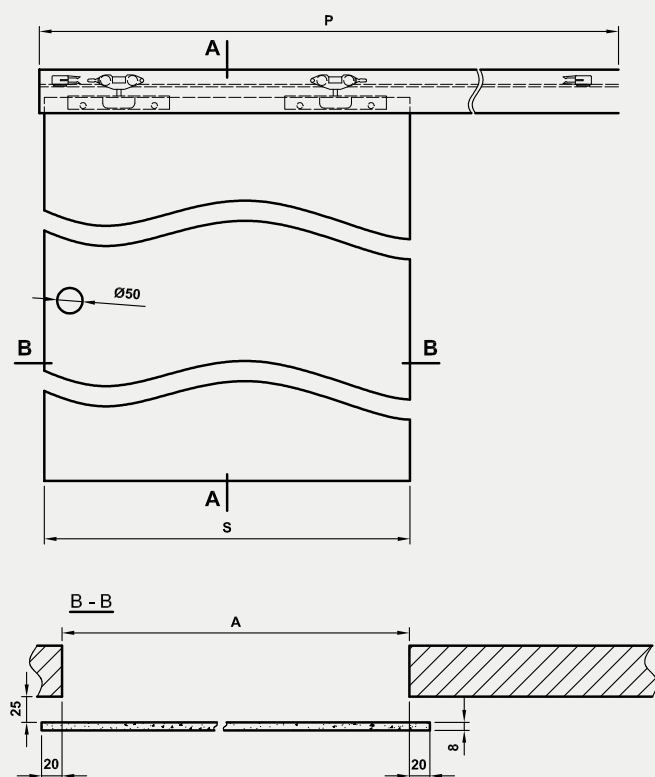
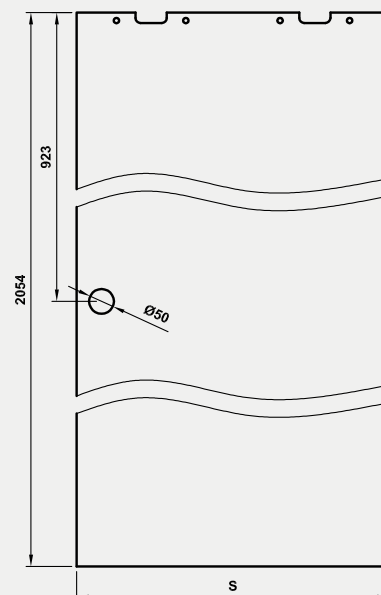

A – vertikalus „Spazio TP“
sistemos vertikalus pjūvis

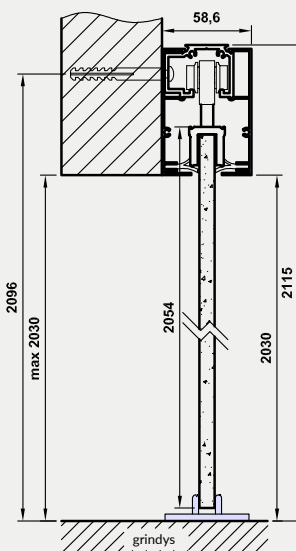

A – vertikalus „Spazio TO“
sistemos vertikalus pjūvis

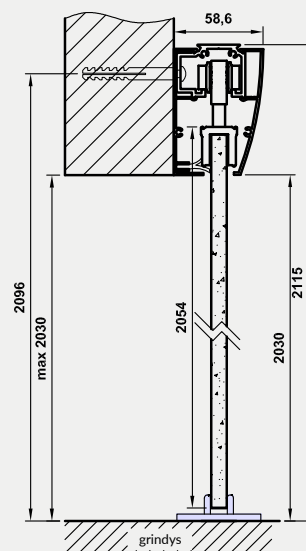

Lent. Matmenys

	S	A	P
„60“	630	590	1340
„70“	730	690	1540
„80“	830	790	1740
„90“	930	890	1940

S - varčios plotis
A - angos sienoje plotis
P - kreiptuvo ilgis

„SPAZIO CD“ SIENINĖ STUMDOMOJI SISTEMA

STUMDOMOS DURŲ VARČIOS
vidaus laiptinės



SPAZIO CD

Sieninė stumdoma sistema su anoduotu kreiptuvu ir stačiakampe maskuojamąja detale. Skirta skydinėms ir rėminėms Staktoms. Šis sprendimas skirtas paruoštoms durų staktoms.

Norėdami sukombekuoti sistemą, turite įsigyti mūsų plačios pasiūlos stumdomas duris su rankena. Rankeną reikia įsigyti atskirai (informacija 101 p.).

KOMPLEKTĄ SUDARO:

- » kreiptuvus su šoniniais dangteliais
- » sisteminiai vežimėliai
- » durų varčios tvirtinimo laikikliai
- » apatinis kreiptuvas
- » montavimo kompleksas (varžtai, sraigtai)

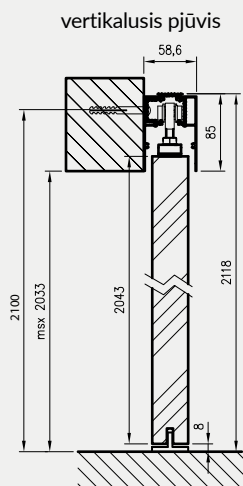
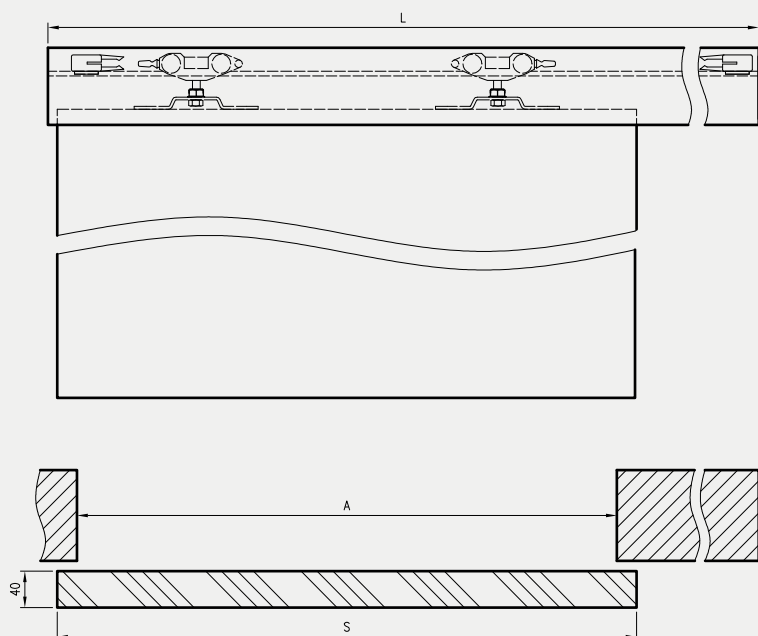

A - angos sienoje plotis
S - varčios plotis
L - kreiptuvo ilgis

	A	S	L
„60“	600	644	1370
„70“	700	744	1570
„80“	800	844	1770
„90“	900	944	1970
„100“	1000	1044	2170



PA stumdoma sistema - STANDARD 10 staktinė kasetė, vintage ąžuolas

Dekoras DRE-Cell

balta (struktūra)	balta matinė	balta pušis	guoba Sibiro	sidabrinė	evoke ąžuolas	vintage ąžuolas	ąžuolas smėlinė	balintasis ąžuolas rifliuota	riešutas
riešutas karamelė	auksinis ąžuolas rifliuota	ąžuolas toffi***	marrone kaštonas struktūra	guoba antracitinė	tamsus venge	senovinis varis	betonas oxide	juoda mat 2	
šviesiai pilka matinė	tamsi matinė alyvuogė	tamsi matinė mėlyna							

Dekoras 3D

grand ąžuolas	guoba	riešutas amerikietiskas	juodmedis*	lenkiškasis ąžuolas 3D
---------------	-------	-------------------------	------------	------------------------

*** dekoras tik horizontalių rėvių

* dekorą galima įsigyti kol pasibaigs atsargos

Dekoras Dažytas

balta	pieno spalva	latte	pilka
-------	--------------	-------	-------

balta UV akrilo lakas - RAL 9003
 pieno spalva - RAL 9001
 latte - Flugger 4362, NCS S1505-Y50R
 pilka - RAL 7035

PA STAKTINĖ KASETĖ

Sistemos montavimas apima kasetės įterpimą į profilių, naudojamų gipso kartono sienai (ar kitai konstrukcijai), konstrukciją, kurios storis:

- » 100 mm PA 100 mm durų rėmo kasetei
- » 125 mm PA 125 mm durų rėmo kasetei

Tada pastatai platūs paviršiai 12,5 mm storio gipso kartono plokštėmis (GK plokštės reikia įsigyti atskirai) ir šių paviršių apdaila bei tunelio kasetinio korpuso montavimas.

DĖMESIO: „70“ pločio durų varčios VETRO A, VETRO D ir VETRO B netinka 100 mm ir 125 mm PA kasetėms.

Be to, 100 mm PA kasetės negali būti naudojamos varčiose su spynomis arba skydinėse varčiose su stiklais ar plokštėmis.

KOMPLEKTA SUDARO:

- » kasetės elementai iš aliuminio elementų ir priedai, leidžiantys ją įrengti
- » priedai, leidžiantys ją surinkti
- » elementai, leidžiantys dekoratyviai apdailinti gautą staktą - vad. Tunelinis kasetės korpusas su kampiniais
- staktos - vadinamieji Tunelinis kasetinis korpusas su kampiniais laikikliais
- plotis 80 mm

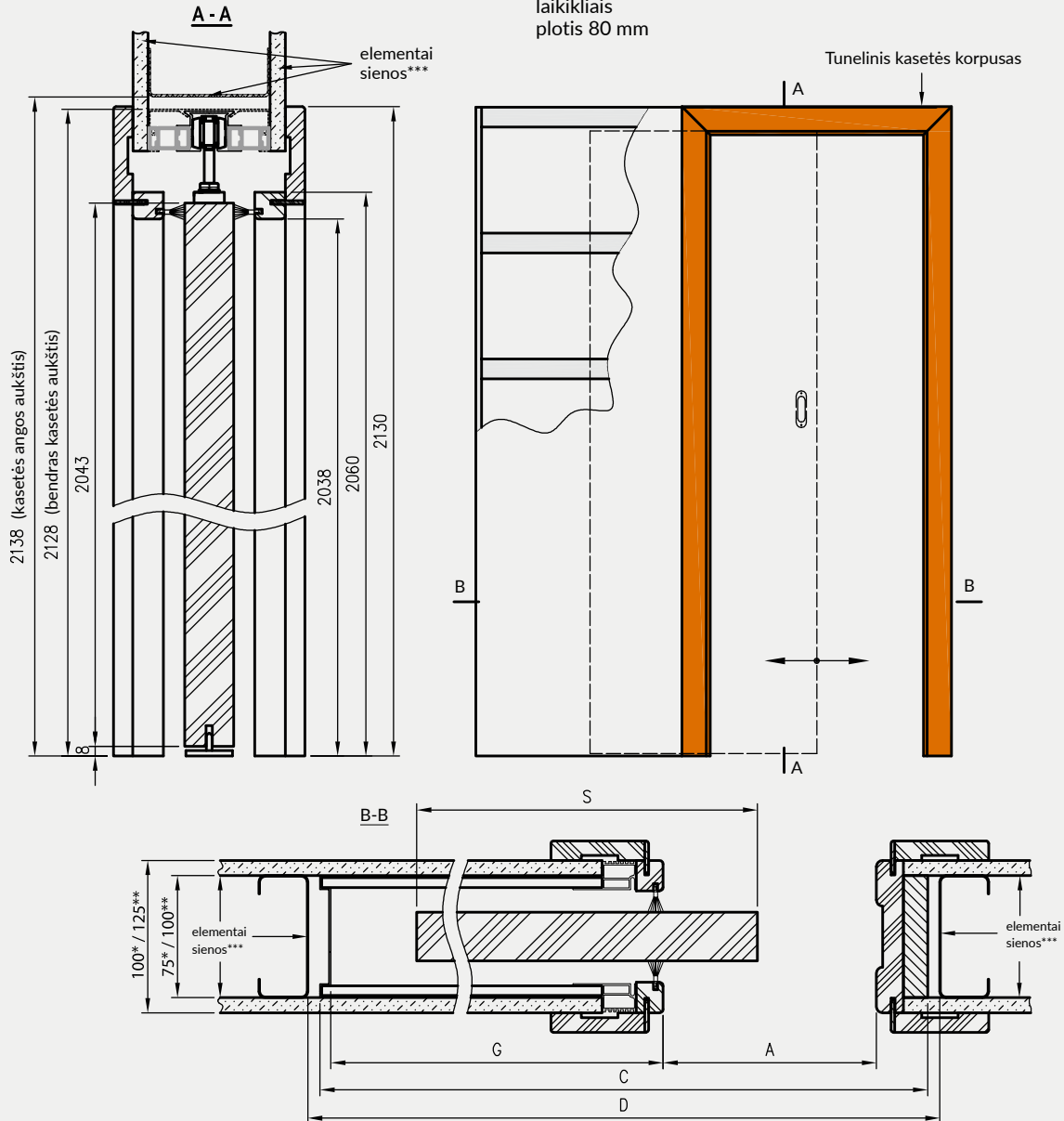

Plotis	A	S	C	D	G
60	600	644	1310	1330	656
70	700	744	1510	1530	756
80	800	844	1710	1730	856
90	900	944	1910	1930	956
100	1000	1044	2110	2130	1056

* matmenys nurodyti 100 mm PA kasetei
 ** matmenys nurodyti 125 mm PA kasetei
 *** sienų elementai nėra produkto sudedamosios dalys

C - bendras kasetės plotis
 D - kasetės angos aukštis
 G - gatavos kasetės gylis

B01 KASETĖ BE STAKTOS

STUMDOMOS DURŲ VARČIOS
vidaus laiptinės

NAUJIENA

B01 KASETĖ BE STAKTOS

Kasetė be staktos su galimybe surinkti ir išardyti durų varčią sumontavus ir apdirbus kasetę. Sistemos montavimas apima kasetės įtvirtinimą gipso kartono sienai (ar kitai konstrukcijai) skirtuose konstrukcijos profiliuose. Galimi sienų storiai:

- » 100 mm B01 100 mm durų rėmo kasetei
- » 125 mm B01 125 mm durų rėmo kasetei

Tada pastatai platūs paviršiai 12,5 mm storio gipso kartono plokštėmis (gipso plokštės reikia įsigyti atskirai) ir šių paviršių apdaila.

KASEČIŲ BE STAKTOS SISTEMOS B01 DURŲ KOLEKCIJŲ IR MODELIŲ SĄRAŠAS:

ESTRA; VERANO; ENA; TRIESTA; SOLTE; REVA; FOSCA; NESTOR; AURI; ELSA; PREMIUM; PIANO; SCALA; VERSO; BERGE; EVEN; NOVA 10; RIVIA 10, RIVIA 60-130; GALERIJA ALU 10, 20, 30, 50, 60; FINEA 10, 40; STANDARD 10, UNI 10; FARGO 10-60; BINITO 10-90

Varčios turi papildomus frezavimus viršutiniame krašte. Durys su spynomis ir plokščių durys su stiklinimu ir plokštėmis negali būti naudojamos su B01 berėmėmis kasetėmis.

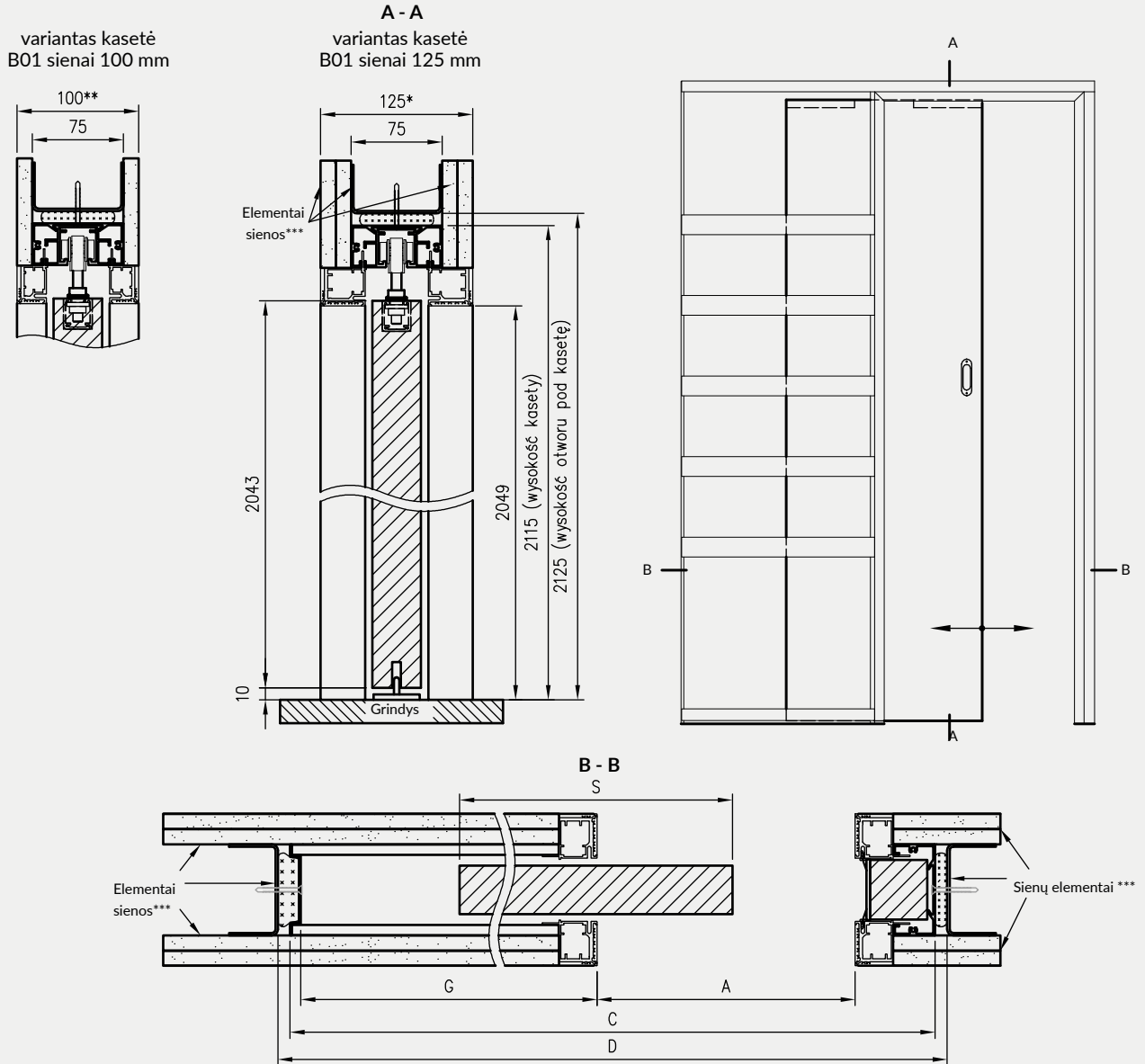

Plotis	S	A	C	D	G
60	644	626	1360	1380	659
70	744	726	1560	1580	759
80	844	826	1760	1780	859
90	944	926	1960	1980	959
100	1044	1026	2160	2180	1059

* variantas kasetė B01 sienai 125 mm

** variantas kasetė B01 sienai 100 mm

*** sienų elementai nėra produkto sudedamosios dalys

S - varčios plotis

A - plotis gabaritiniame aukštyje

C - bendras kasetės plotis

D - kasetės angos aukštis

G - gatavos kasetės gylis



LYGIABRIAUNĖS – ATSIDARANČIOS Į IŠORĘ IR APVERSTA UŽLAIDA – ATSIDARANČIOS Į VIDŲ

PROFI sistemos durys su aliuminio stakta ir 50 mm storio varčia – inovatyvus sprendimas, leidžiantis kūrybiškai kurti interjerą, naudojant nematomas duris, suteikiant galimybę durų varčios paviršių apdailinti sienų spalvomis.

PROFI DURŲ KONSTRUKCIJĄ SUDARO:

Aliuminio stakta, po montavimo nematoma, įmontuota į angą arba dengta gipso kartono plokštėmis. Po sienos apdailos matosi tik staktos įpjova, paruošta dažymui, pvz., sienų spalva.

Skydinė lygiabriaunė varčia ir apversta užlaida dviems apdailos variantais:

- » Platūs varčių paviršiai gruntuoti ir paruošti dažymui ar tapetavimui (pvz., sienų spalva). Durų varčios kraštai padengti apdalu, leidžiančiu juos dažyti. Dažymas turėtų būti atliekamas savarankiškai arba galima pasirinkti dažytą dekorą.
- » Platūs varčių paviršiai ir kraštai nudažyti baltu UV akrilo laku.

PASIRINKIMAI SU PRIEMOKA

- » ventilacijos įpjova
- » nuleidžiamas tarpiklis
- » „Silent 37dB“ paketas (nuleidžiamas tarpiklis + akustinis užpildymas) - Norma 2043
- » „Silent 37dB“ paketas (nuleidžiamas tarpiklis + akustinis užpildymas) - Norma 2240

lygiabriaunės staktos profilis



Apverstos staktos profilis užlaidos



Varčių dekorai:



Dekoras



Dekoras dažytas

baltas UV akrilo lakas - RAL 9003

Priemoka už trečiąjį lankstą „Estetic 80“

NAUJIENA

LYGIABRIAUNĖS – ATSIDARANČIOS Į IŠORĘ STANDARTUOSE 2043, 2240

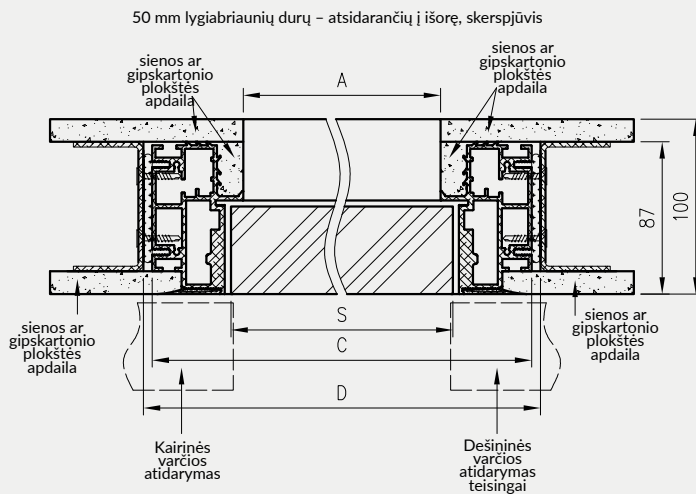

Vertikalus 50 mm lygiabriaunių durų vertikalus pjūvis – atsidarančios į išorę

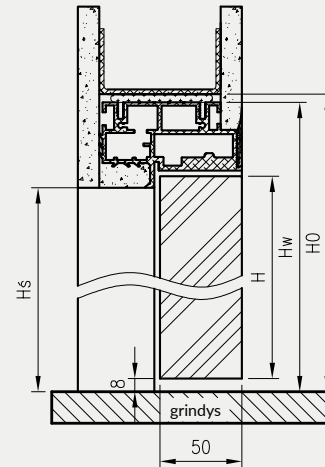

„Profi“ durų pločio matmenys

	S	A	C	D
„60“	600	586	690	700
„70“	700	686	790	800
„80“	800	786	890	900
„90“	900	886	990	1000
„100“	1000	986	1090	1100

Lygiabriaunių durų aukščio matmenys

norma	H	Hs	Hw	H0
2043	2043	2044	2096	2101
2240	2240	2241	2293	2298

APVERSTA UŽLAIDA – ATSIDARANČIOS Į VIDŲ STANDARTUOSE 2043, 2240

50 mm durų su apversta užlaida – atsidarančių į vidų, skerspjūvis

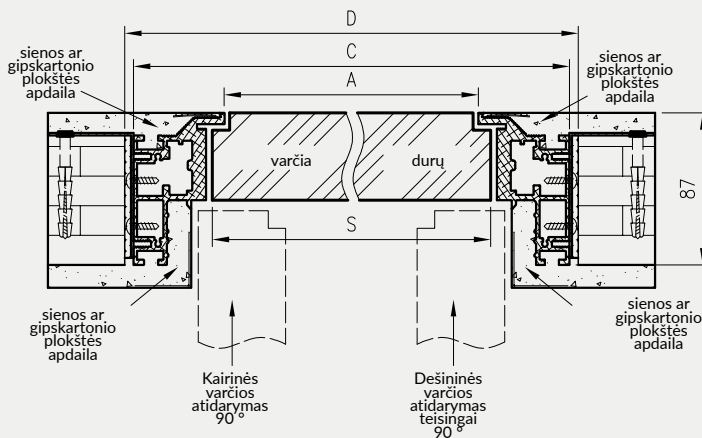

50 mm durų su apversta užlaida – atsidarančių į vidų, vertikalus pjūvis

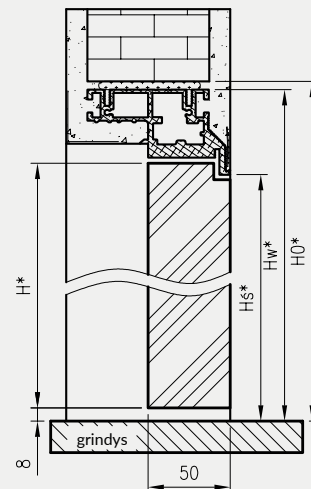

„Profi“ durų pločio matmenys

	S	A	C	D
„60“	600	586	690	700
„70“	700	686	790	800
„80“	800	786	890	900
„90“	900	886	990	1000
„100“	1000	986	1090	1100

Užlaidinių durų aukščio matmenys

norma	H	Hs	Hw	H0
2043	2053	2054	2106	2111
2240	2250	2251	2303	2308

- S - varčios plotis
- A - plotis staktos gabaritiniame aukštyje
- C - išorinis staktos plotis
- A - būtinas angos sienoje plotis
- H0 - įrengimo angos aukštis

LYGIABRIAUNĖS - ATSIDARANČIOS Į IŠORĘ IR APVERSTA UŽLAIDA - ATSIDARANČIOS Į VIDŲ

Durys Sara Eco 2 – tai inovatyvus sprendimas, leidžiantis kūrybiškai kurti interjerą, naudojant nematomas duris, suteikiant galimybę durų varčios paviršių apdailinti sienų spalvomis.

„SARA ECO 2“ DURŲ KONSTRUKCIJĄ SUDARO:

Aluminio stakta, po montavimo nematoma, įmontuota į angą arba dengta gipso kartono plokštėmis. Po sienos apdailos matosi tik staktos įpjova, paruošta dažymui, pvz., sienų spalva.

Skydinė lygiabriaunė varčia ir apversta užlaida dviems apdailos variantais:

- » Platūs varčių paviršiai gruntuoti ir paruošti dažymui ar tapetavimui (pvz., sienų spalva). Durų varčios kraštai padengti apvadu, leidžiančiu juos dažyti. Dažymas turėtų būti atliekamas savarankiškai arba galima pasirinkti dažytą dekorą.
- » Platūs varčių paviršiai padengti DRE-Cell grupės, 3D arba dažymo plėvele dažytų dekorų grupėje, durų kraštai padengti plėvelės spalvos apvadu (išskyrus senovinio vario ir betono oxide spalvas).

PASIRINKIMAI SU PRIEMOKA SKIRTA GRUNT

- » ventilacijos įpjova
- » perforuota medžio drožlių plokštė pagal 202 standartą
- » perforuota medžio drožlių plokštė pagal 220 standartą
- » perforuota medžio drožlių plokštė pagal 240 standartą

VARČIOS STANDARTE

- » spygliuočių rėmas
- » 2, 3 arba 4 lizdai įleidžiamiems vyriams, baltos ir juodos durų staktų spalvos, 202 standartas, naudojami nauji vyriai su padidinta iki 60 kg našumo
- » užpildymas - medaus korys
- » baltas arba plieninis magnetinis užraktas spyna su paprastu raktu, vonios kambario spyna, patentuotu cilindru arba įleistine spyna

PASIRINKIMAI SU PRIEMOKA SKIRTA DRE-CELL, 3D IR DAŽYTOMS

- » ventilacijos įpjova
- » plastiko ventilacijos grotelės
- » aliuminio ventilacijos grotelės
- » nuleidžiamas tarpiklis
- » perforuota medžio drožlių plokštė pagal 202 standartą
- » perforuota medžio drožlių plokštė pagal 220 standartą
- » perforuota medžio drožlių plokštė pagal 240 standartą

Į durų staktos kainą taip pat įeina 2, 3 arba 4 įleidžiami vyriai.

Dėmesio: pasirinkus su perforuota medžio drožlių plokšte, 202 standartui reikia 3 vyrių.

Aluminio staktų spalvos



anodas

aliuminis

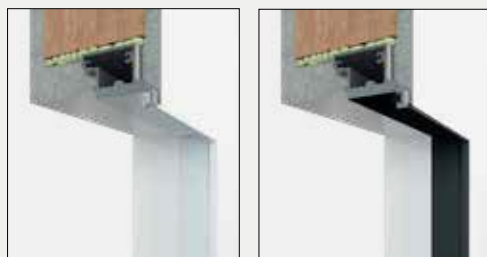

balta
RAL 9003

juoda

balta (struktūra)	balta matinė	balta pušis	guoba Sibiro	šviesiai pilka matinė	sidabrinė	Dekoras DRE-Cell gr. 1
ąžuolas smėlinė	balintasis ąžuolas rifliuota	vintage ąžuolas	riešutas karamelė	auksinis ąžuolas rifliuota	marronė kaštonas struktūra	
	evoke ąžuolas	ąžuolas toffi***, **	riešutas	guoba antracitinė	tamsus venge	
				senovinis varis*	betonas oxide	Dekoras DRE-Cell gr. 2
	grand ąžuolas	guoba	riešutas amerikietiškas	juodmedis**	lenkiškas ąžuolas 3D	Dekoras 3D
gruntas	Dekoras	balta	pieno spalva	latte	pilka	Dekoras dažytas
		balta UV akrilo lakas - RAL 9003	pieno spalva - RAL 9001	latte - Flugger 4362, NCS S1505-Y50R	pilka - RAL 7035	Laminatas CPL
					juoda ST	

* dekoras su juodu varčios kraštu

** dekorą galima įsigyti kol pasibaigs atsargos

*** dekoras tik horizontalių rievių

LYGIABRIAUNĖS - ATSIDARANČIOS Į IŠORĘ STANDARTINIUOSE 202X, 220X, 240X

Przekrój poprzeczny drzwi Sara Eco2 bezprzylgowe - otwierane na zewnątrz

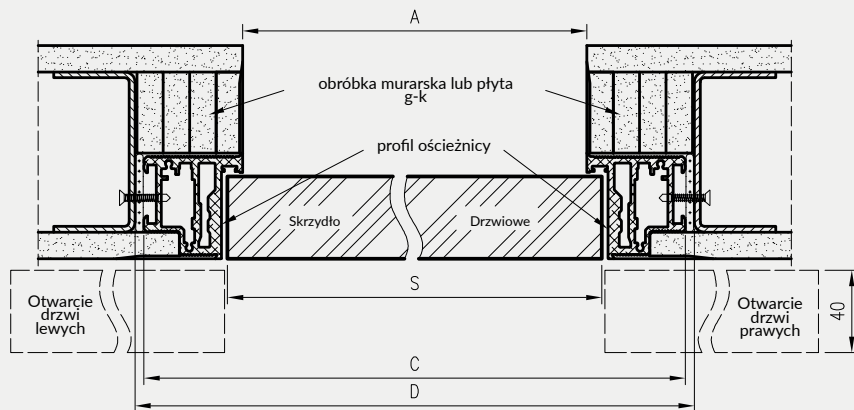

Sara Eco 2 lygiabriaunių durų – atsidarančių į išorę, vertikalus pjūvis

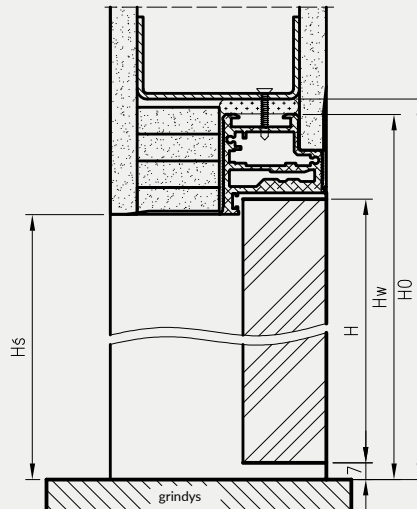

Lygiabriaunių durų aukščio matmenys

norma	H	Hs	Hw	HO
202X	2020	2020	2068	2075
220X	2200	2200	2248	2255
240X	2400	2400	2448	2455

„Sara Eco 2“ durų pločio matmenys

	S	A	C	D
“60”	620	605	701	710
“70”	720	705	801	810
“80”	820	805	901	910
“90”	920	905	1001	1010
“100”	1020	1005	1101	1110

APVERSTA UŽLAIDA - ATSIDARANČIOS Į VIDŲ STANDARTUOSE 202X, 220X, 240X

Sara Eco 2 durų su apversta užlaida – atsidarančių į vidų, skerspjūvis

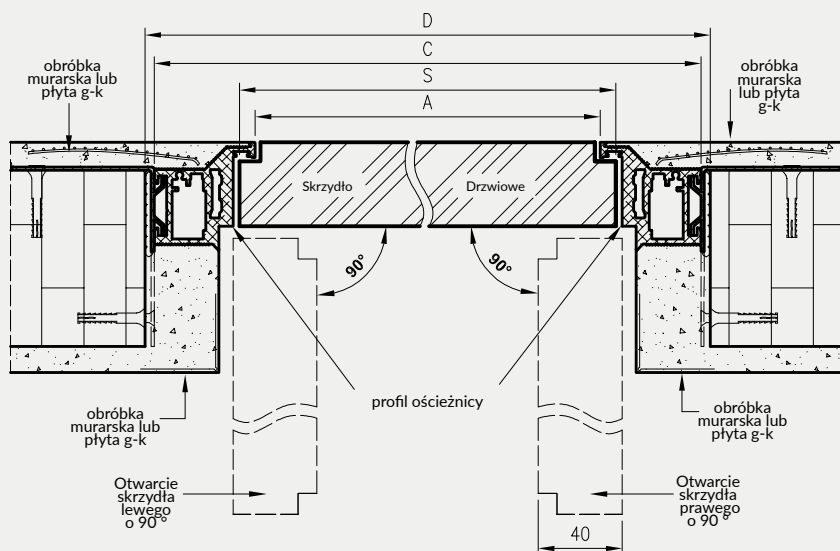

Sara Eco 2 durų su apversta užlaida – atsidarančių į vidų, vertikalus pjūvis

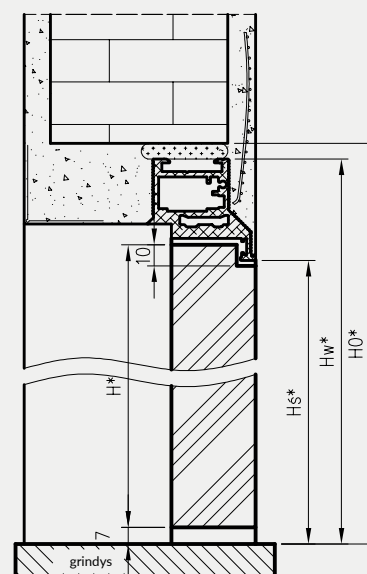

Durų su apversta užlaida aukščio matmenys

norma	H*	Hs*	Hw*	HO*
202X	2030	2030	2078	2085
220X	2210	2210	2258	2265
240X	2410	2410	2458	2465

„Sara Eco 2“ durų pločio matmenys

	S	A	C	D
“60”	620	605	701	710
“70”	720	705	801	810
“80”	820	805	901	910
“90”	920	905	1001	1010
“100”	1020	1005	1101	1110

- S - varčios plotis
- A - plotis staktos gabaritiniame aukštyje
- C - išorinis staktos plotis
- A - būtinas angos sienoje plotis
- H - durų varčios aukštis
- Hs - staktos gabaritinis aukštis
- Hw - išorinis staktos aukštis
- HO - įrengimo angos aukštis

* - Taikoma durims su apversta užlaida

LYGIABRIAUNĖS – ATSIDARANČIOS Į IŠORĘ STANDARTE 202X

Sara Eco 2 lygiabriaunių durų – atsidarančių į išorę, skerspjūvis

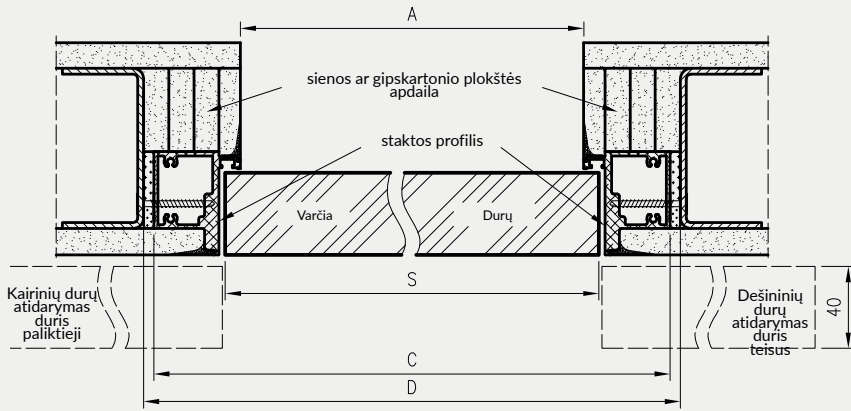

Sara Eco 2 lygiabriaunių durų – atsidarančių į išorę, vertikalus pjūvis

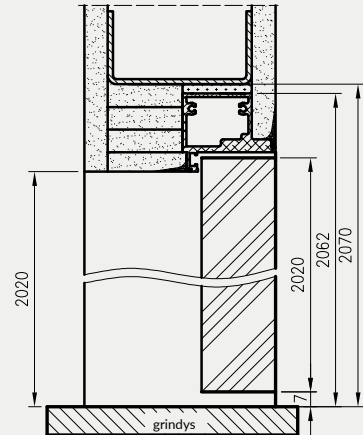

„Sara Eco 2“ durų pločio matmenys

	S	A	C	D
“60”	620	605	690	700
“70”	720	705	790	800
“80”	820	805	890	900
“90”	920	905	990	1000
“100”	1020	1005	1090	1100

APVERSTA UŽLAIDA – ATSIDARANČIOS Į VIDŲ STANDARTE 202X STAKTA DRE

Sara Eco 2 durų su apversta užlaida – atsidarančių į vidų, skerspjūvis

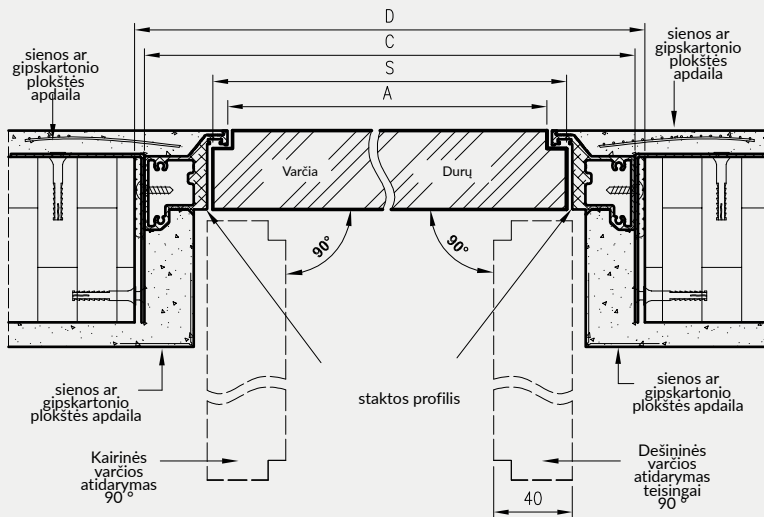

Sara Eco 2 durų su apversta užlaida – atsidarančių į vidų, vertikalus pjūvis

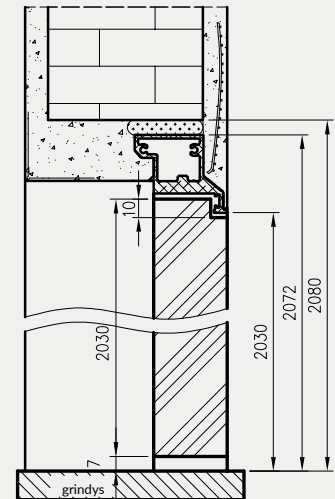

„Sara Eco 2“ durų pločio matmenys

	S	A	C	D
“60”	620	605	690	700
“70”	720	705	790	800
“80”	820	805	890	900
“90”	920	905	990	1000
“100”	1020	1005	1090	1100

S - varčios plotis
A - plotis staktos gabaritiniame aukštyje
C - išorinis staktos plotis
A - būtinas angos sienoje plotis



Sulankstomos durys FOLDE 10 - balta matinė

Dekoras DRE-Cell

balta matinė	balta (struktūra)	balta pusis	guoba Sibiro	sidabrinė	ąžuolas smėlinė	balintasis ąžuolas riliuota	vintage ąžuolas	riešutas karamelė
auksinis ąžuolas riliuota	riešutas	guoba antracitinė	venge tamsi	ąžuolas toffi*** *	marrone kaštonas struktūra	šviesiai pilka matinė	evoke ąžuolas	

Dekoras 3D

grand ąžuolas	guoba	riešutas amerikietiškas	juodmedis*	lenkiškas ąžuolas 3D
---------------	-------	-------------------------	------------	----------------------

*** dekoras tik horizontalių rėvių

* dekorą galima įsigyti kol pasibaigs atsargos

Sulankstoma durų sistema pasižymi tuo, kad atidarant duris varčios susilanksto lygiagrečiai viena kita. Sulankstomų durų sistemą sudaro:

- » dviejų dalių, sujungtų su 3 įleidžiamais vyriais, varčia (varčių kainos lentelėje ankstesniame puslapyje)
- » reguliuojama stakta sulankstomoms durims (kainos lentelėje puslapio apačioje)

STANDARTE

- » spygliuočių rėmas
- » užpildymas - medaus korys
- » tiesus kraštas **1 pav.**
- » spyna su sklėsčiu paprastam raktui, vonios kambario blokada, patentuotas cilindras arba įleistinė spyna
- » 3 ISTAR įleidžiami vyriai tarp durų varčios dalių

PASIRINKIMAI SU PRIEMOKA

- » užpildas: perforuota medžio drožlių plokštė
- » varčios „90“ ir „100“

1 pav.

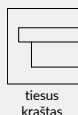

Sulankstomų durų uždarytoje padėtyje skerspjūvis (dešininės durys, kairinės durys yra veidrodinis vaizdas)

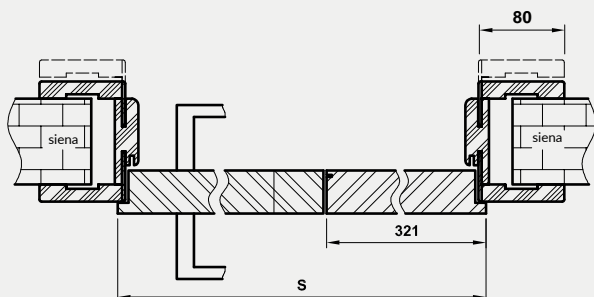

Sulankstomų durų atidarytoje padėtyje skerspjūvis sulankstomas atviroje padėtyje*

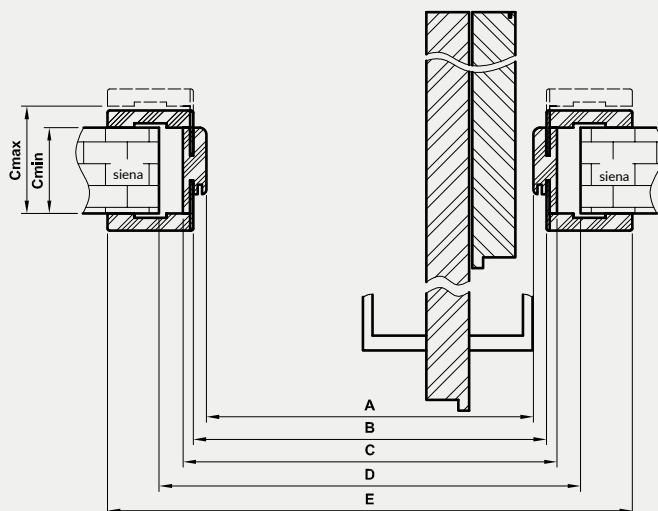

* **DĖMESIO:** atidarytoje padėtyje staktos praėjimo plotis sumažinamas maždaug 10 cm (vertė neapima rankenos)

Lent. Matmenys

	S	A	B	C	D	E
„80“	844	806	830	850	880	990
„90“	944	906	930	950	980	1090
„100“	1044	1006	1030	1050	1080	1190

A - būtinas angos sienoje plotis

DĖMESIO: Durų negali būti sutrumpintos.

Vertikalus pjūvis

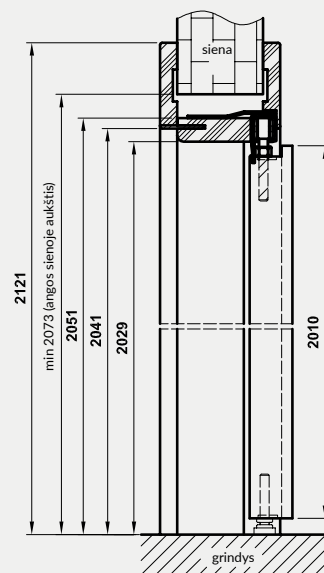

STANDARTE:

- » spygliuočių rėmas
- » užpildymas - medaus korys
- » 4 mm stiklas: balta žievė, žaliuzės, chinchila, MAT DRE, decormat rudos arba decormat grafito spalvos.
- » 2 sidabriniai įsukami vyriai
- » jungiamoji skarda ir du skląščiai
- » pasirinkimui: tiesus kraštas*, plokščias stiklo rėmelis arba juodas stiklo rėmelis Slim **1 pav.**

PASIRINKIMAI NEMOKAMAI

- » trečias vyris
- » juodas stiklo rėmelis Slim

PASIRINKIMAI SU PRIEMOKA

- » VSG 22.1 izoliuotas saugus stiklas
- PAPILDOMA 30
- PAPILDOMA 40
- PAPILDOMAS 41 LANGELIS
- » užpildas: perforuota medžio drožlių plokštė
- » Stakta durims su praplėtimais

+30%

Praplėtimai yra pasyvioji durų varčia, kurios plotis „40“ ir 40 mm storio, be įstiklinimo arba su stiklinimu, su tolygiu rievių išdėstymu, gali būti derinamos su vidaus užlaidinėms durims tokiais deriniais: „60+40“; „70+40“; „80+40“; „90+40“; „100+40“. Šoninis praplėtimas 10 gali būti naudojamas vidaus užlaidinėms durims. Šoninis praplėtimas 30 pritaikytas ARTE 10-30 ir STANDARTAS 30 modeliams. Šoninis praplėtimas 40 pritaikytas ARTE 40, 50, 90 modeliams; STANDARTAS 40, KANON 30, DECO kolekcijai. Šoninis praplėtimas 41 pritaikytas MODERN 30, PLUS 30 modeliams.

Kad praplėtimas kuo geriau tiktų prie varstomos varčios, be modelio, reikia tinkamai parinkti: spalvą, kraštą ir vyrių skaičių.

DĖMESIO: Praplėtimų negali būti sutrumpintos.

1 pav.

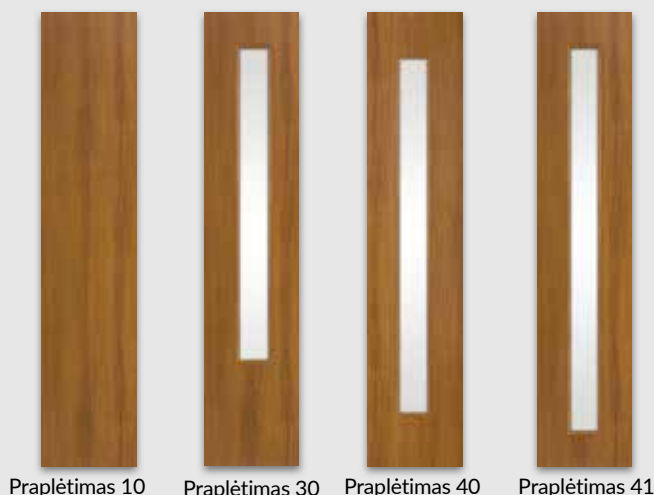
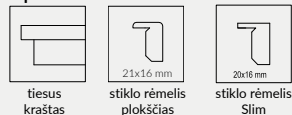

Dekoras 3D	guoba	riešutas amerikietiškas	juodmedis*	lenkiškas ąžuolas 3D	grand ąžuolas														
Dekoras DRE Cell	balta matinė	balta (struktūra)	balta pušis	guoba Sibiro	sidabrinė	ąžuolas smėlinė	balintasis ąžuolas rifuota	vintage ąžuolas	riešutas karamelė										
	auksinis ąžuolas rifuota	riešutas	ąžuolas toli***	marrone kaštonas struktūra	evoke ąžuolas	šviesiai pilka matinė	guoba antracitinė	tamsus venge											
Laminatas CPL	balta	pieno baltumo	pilka	pilka tamsi	betonas 2	ąžuolas gray	Velso ąžuolas	akacija	riešutas celini	riešutas	medaus ąžuolas	kaštonas	degintas riešutas	juoda ST					

*** dekoras tik horizontalių rievių

* dekorą galima įsigyti kol pasibaigs atsargos

STANDARTE:

- » medienos plokščių rėmai
- » stiklas str. 4 mm: MAT DRE, decormat rudos, decormat grafito spalvos arba skaidrus
- » 3 sidabriniai įsukami vyriai
- » jungiamoji skarda ir du sklėsčiai
- » tiesus kraštas **1 pav.**

1 pav.



PASIRINKIMAI SU PRIEMOKA

- » Stakta durims su praplėtimais +30%

DĖMESIO: Praplėtimo kaina lygi atitinkamos varčios modelio kainai.

Galimybė pagaminti užlaidinius praplėtimus „40“ visiems varčių rėminiams modeliams, „60+40“; „70+40“; „80+40“; „90+40“; „100+40“ deriniuose.

rėmeliai, įtraukti į pristatomas kolekcijas „60+40“ deriniu; "70+40"; "80+40"; "90+40"; "100+40"

DĖMESIO: Praplėtimų negali būti sutrumpintos.



balta (struktūra)	balta matinė	balta pušis	šviesiai pilka matinė	guoba Sibiro	ąžuolas smėlinė	balintasis ąžuolas rifliuota	marrone kastonas struktūra	Dekoras DRE-Cell
	auksinis ąžuolas rifliuota	guoba antracitinė	evoke ąžuolas	juoda mat 2	tamsus venge	riešutas karamelė	vintage ąžuolas	
			guoba	riešutas amerikietiskas	juodmedis*	lenkiškas ąžuolas 3D	grand ąžuolas	Dekoras 3D

* dekorą galima įsigyti kol pasibaigs atsargos

ŠVIESLANGIAI / ŠONINIAI LANGELIAI



Galimos švieslangių / šoninių langelių konfigūracijos



ŠVIESLANGIAI / ŠONINIAI LANGELIAI

Švieslangiai / šoniniai langeliai – tai neatidarnos, įstiklintos pertvaros tarp patalpų, kurios gali būti savarankiška konstrukcija arba vidaus durų (išskyrus stiklines) papildymas tiesiu rėmu. švieslangiai / šoniniai langeliai gaminami ir pristatomi kaip montavimui skirtas elementų kompleksas.

Komplektą sudaro:

- » dvi vertikalios ir dvi horizontalios pagrindinės sijos
- » maskavimo ir tvirtinimo juostų kompleksas
- » tarpiklių kompleksas
- » pagrindinių sijų jungtys

Švieslangiai / šoniniai langeliai naudojami vidaus duryse su fiksuota stakta su DRE-Cell dekorais, 3D plėvele, CPL laminatu st. 0,15-0,20 mm ir dažytose.

DĖMESIO: Siūlomame produkte stiklo nėra, jį turite įsigyti atskirai. Rekomenduojame naudoti 4 mm storio grūdintą stiklą. Švieslangių / šoninių langelių montavimas turi būti atliktas baigus „šlapius“ statybos darbus.

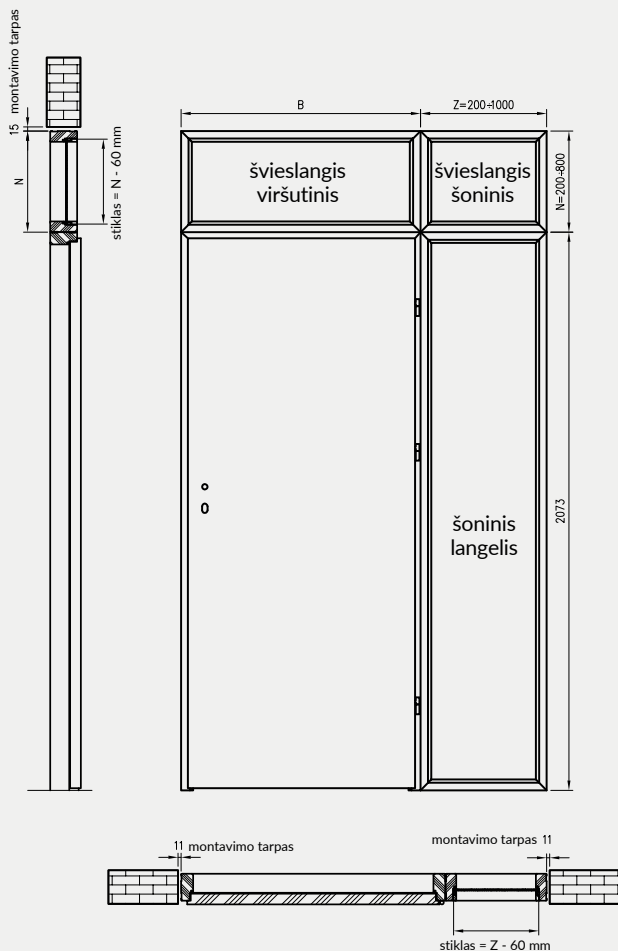

Pav. švieslangio / šoninio langelio pjūvis

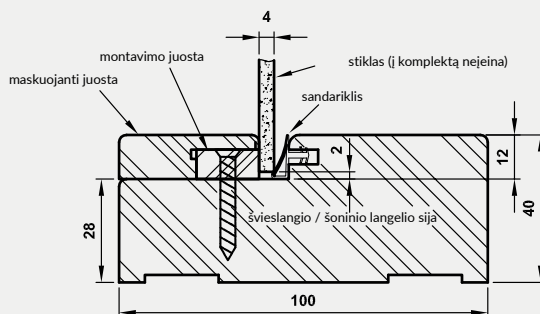

Švieslangių/šoninių langelių matmenų lentelė

asortimentas	aukštis bendras	plotis bendras	ilgis perimetro
šoninis langelis	2073 mm	Z	$2 \cdot 2073 + 2 \cdot Z$
šoninis švieslangis	N	Z	$2 \cdot N + 2 \cdot Z$
viršutinis švieslangis	N	B	$2 \cdot N + 2 \cdot B$

Galimi švieslangių aukščio variantai

„N“ = 200-800 mm.

Galimi šoninių langelių ir šoninių švieslangių pločio variantai

„Z“ = 200-1000 mm.

Viršutinių švieslangių „B“ pločiai pritaikyti tiesių staktų pločiai, galimi pločio variantai pateikti žemiau esančiose lentelėse:

Švieslangiai montuojami vienvėrėse staktose

	„60“	„70“	„80“	„90“	„100“	„110“
B	688	788	888	988	1088	1188

Švieslangiai montuojami dvivėrėse staktose

	„100d“	„110d“	„120“	„130“	„140“	„150“	„160“	„170“	„180“	„190“	„200“
B	1123	1223	1323	1423	1523	1623	1723	1823	1923	2023	2123

Švieslangių / šoninių langelių kaina nurodyta už vieną einamąjį apskritimo metrą, išmatuotą švieslangių / šoninių langelių išorėje.

Norint pateikti užsakymą būtina kreiptis į Sutarčių skyrių - tel. 55 236 42 59.

DĖMESIO: Šoninio langelio aukštis reguliuojamas pagal standartinę tiesios staktos aukštį. Todėl nerekomenduojame trumpinti staktos derinyje su šoniniu langeliu.

STANDARTE

- » MDF plokštės rėmas sustiprintas dviem plieniniais plokščiais strypais
- » užpildas: perforuota medžio drožlių plokštė
- » HDF išorinė plokštė, plokščia arba su dekoratyvine frezu.
- » 3 sidabriniai įsukami vyriai
- » tiesus kraštas **1 pav.** arba kraštas R 2,5 mm (CPL laminatuose, išskyrus baltą, pieno baltą, pilką spalvas) **2 pav.**

UŽLAIDINĖ VARČIA ENTER:

- » apatinė spyna su sklėsčiu su patentuotu cilindru
- » viršutinė spyna su sklėsčiu su patentuotu cilindru
- » Durys gali būti investicinio dydžio „90E“ (perėjimo prošvaisa staktoje 90 laip. kampu atidaroma varčia = 900 mm.)

UŽLAIDINĖ VARČIA SOLID

- » juostinė spyna
- » vyriai sustiprinti apsauginiais kaiščiais
- » Durys gali būti investicinio dydžio „90E“ (perėjimo prošvaisa staktoje 90 laip. kampu atidaroma varčia = 900 mm.)

PANAUDOJIMAS

ENTER ir SOLID durys naudojamos kaip vidaus įėjimo durys gyvenamuosiuose ir viešuose pastatuose.

KONSTRUKCIJA

Varčios rėmas pagamintas iš MDF plokštės, papildomai sutvirtintas dviem plieniniais plokščiais strypais. Užpildas – perforuota medžio drožlių plokštė. Durys turi padidintą garso izoliaciją ($R_w = 32\text{dB}$), jei naudojami slenksčiai arba nuleidžiamas tarpiklis. HDF išorinė plokštė patobulinta „DRE-Cell Decor“ fanera – su plokščia apdaila arba su dekoratyviniu frezu. **Enter/Solid 0 modeliams skirtas ir CPL 0,7 mm laminatas – norint pateikti užsakymą būtina kreiptis į Sutarčių skyrių. DĖMESIO: ENTER 0 ir SOLID 0 modeliai - varčios CPL laminatė standarte su kraštu, kurio spindulys R 2,5 mm, išskyrus baltą, pieno baltumo, pilką spalvas.**

ENTER/SOLID kolekcijos durims rekomenduojame tiesią staktą ENTER/SOLID arba plieninės staktos.



* METRO rankena ir viršutinis dangtelis, vieno rakto sistemos cilindrų kompleksas





PASIRINKIMAI SU PRIEMOKA

- » Akutė – pridedama atskirai
- » DDS1 skaitmeninė akutė – pridedama atskirai
- » DDS2 skaitmeninė akutė – pridedama atskirai
- » nerūdijančio plieno slenkstis – pl. 70 mm
- » antrojo užrakto atsisakymas (Enter)
- » nuleidžiamas tarpiklis

*** dekoras tik horizontalių rėvių
* dekorą galima įsigyti kol pasibaigs atsargos

				šviesiai pilka matinė	balta matinė	sidabrinė	Dekoras DRE-Cell 1
balta (struktūra)	balta pušis	guoba Sibiro	ąžuolas smėlinė	balintasis ąžuolas rifuota	vintage ąžuolas	riešutas karamelė	Dekoras DRE-Cell 2
riešutas	ąžuolas tofi***	marrone kaštonas struktūra	evoke ąžuolas	auksinis ąžuolas rifuota	guoba antracitinė	venge tamsi	
		grand ąžuolas	guoba	riešutas amerikietiškas	juodmedis*	lenkiškas ąžuolas 3D	Dekoras 3D
balta	pieno baltumo	pilka	pilka tamsi	betonas 2	ąžuolas gray	velso ąžuolas	Laminatas CPL
akacija	riešutas celini	riešutas	medaus ąžuolas	kaštonas	degintas riešutas	juoda ST	

STANDARTE

- » MDF plokštės rėmas sustiprintas dviem plieniniais plokščiaisiais strypais
- » užpildas: perforuota medžio drožlių plokštė
- » HDF išorinė plokštė, plokščia arba su dekoratyvine frezu.
- » 3 sidabriniai įsukami vyriai
- » tiesus kraštas 1 pav. arba kraštas R 2,5 mm (CPL laminuotose, išskyrus balta, pieno balta, pilką spalvas) 2 pav.

UŽLAIDINĖ VARČIA ENTER:

- » apatinė spyna su skląščiu su patentuotu cilindru
- » viršutinė spyna su skląščiu su patentuotu cilindru
- » Durys gali būti investicinio dydžio „90E“
(perėjimo prošvaisa staktoje 90 laip. kampu atidaroma varčia = 900 mm.)

UŽLAIDINĖ VARČIA SOLID

- » juostinė spyna
- » vyriai sustiprinti apsauginiais kaiščiais
- » Durys gali būti investicinio dydžio „90E“
(perėjimo prošvaisa staktoje 90 laip. kampu atidaroma varčia = 900 mm.)

PANAUDOJIMAS

ENTER ir SOLID durys naudojamos kaip vidaus įėjimo durys gyvenamuosiuose ir viešuose pastatuose.

ENTER/SOLID kolekcijos durims rekomenduojame tiesią staktą ENTER/SOLID arba plieninės staktos.

KONSTRUKCIJA

Varčios rėmas pagamintas iš MDF plokštės, papildomai sutvirtintas dviem plieniniais plokščiais strypais. Užpildas – perforuota medžio drožlių plokštė. Durys turi padidintą garso izoliaciją (Rw = 32dB), jei naudojami slenksčiai arba nuleidžiamas tarpiklis. HDF išorinė plokštė patobulinta „DRE-Cell Decor“ fanera – su plokščia apdaila arba su dekoratyviniu frezu.

1 pav.



tiesus kraštas

2 pav.



kraštas R 2,5



ENTER/SOLID 12

ENTER/SOLID 13

ENTER/SOLID 14

ENTER/SOLID 15

ENTER/SOLID 16

ENTER/SOLID 17



ENTER/SOLID 18

ENTER/SOLID 19*

ENTER/SOLID 20*

ENTER/SOLID 21**

ENTER/SOLID 22**

ENTER/SOLID 23**

* 19 ir 20 modeliuose danga klijuojama juostelėmis su kintamomis rievėmis.



DĖMESIO: ENTER 21-23 ir SOLID 21-23 modeliai - varčios CPL laminatė standarte su kraštu, kurio spindulys R 2,5 mm.



kraštas R 2,5 mm
CPL laminatuose



** 21-23 modeliuose yra 8 mm pločio įdėklai, išdėstyti vienoje plokštumoje su durų paviršiumi iš abiejų pusių



DDS1 skaitmeninė akutė (atskirai) DDS2 skaitmeninė akutė (atskirai)

*** dekoras tik horizontalių rėvių
* dekorą galima įsigyti kol pasibaigs atsargos

				šviesiai pilka matinė	balta matinė	sidabrinė	Dekoras DRE-Cell 1
balta (struktūra)	balta pušis	guoba Sibiro	ąžuolas smėlinė	balintasis ąžuolas rėliuota	vintage ąžuolas	riešutas karamelė	Dekoras DRE-Cell 2
riešutas	ąžuolas toli***	marrone kaštonas struktūra	evoke ąžuolas	auksinis ąžuolas rėliuota	guoba antracitinė	venge tamsi	
		grand ąžuolas	guoba	riešutas amerikietiškas	juodmedis*	lenkiškas ąžuolas 3D	Dekoras 3D
balta	pieno baltumo	pilka	pilka tamsi	betonas 2	ąžuolas gray	Velso ąžuolas	Laminatas CPL
akacija	riešutas celini	riešutas	medaus ąžuolas	kaštonas	degintas riešutas	juoda ST	



SOLID RC2 - gray ąžuolas CPL

VARČIOS STANDARTE:

- » rėmas iš laminuotos spygliuočių medienos
- » užpildas: lygi medžio drožlių plokštė
- » tiesus kraštas
- » juostinė spyna
- » apsauginiai kaiščiai
- » 3 trijų dalių vyriai
- » išorinė HDF plokštė su aliuminio lakštu

SOLID RC2 durų garso izoliacijos klasė yra $R_w=32dB$, o atsparumas įsilaužimui – RC2 klasė, pagal PN-EN 1627:2012, su sąlyga, kad durų varčia komplektuojama su plienine stakta, plieniniu slenkščiu ir atskirai įsigytu tam skirtu furnitūros komplektu: rankena, rozetė ir patentiniais cilindrais. Durų rankenos ir rozetės nuotrauka, 166 p.

TAIKYMAS

SOLID RC2 durys naudojamos kaip vidaus įėjimo durys gyvenamuosiuose ir viešuose pastatuose. Jos gali būti naudojami su šiomis staktomis:

- » OSS (fiksuoja plieninė stakta) informacija ir kainos - 150-151 p
- » OSR (reguliuojama plieninė stakta) informacija ir kainos - 152-153 p
- » OSH (hibridinė plieninė stakta) informacija ir kainos - 155-156 p



SOLID RC2

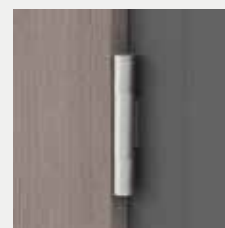

trijų dalių vyriai E878

PASIRINKIMAI SU PRIEMOKA

- » akutė – pridedama atskirai
- » „100“ varčia
- » pieno slenkstis
- » rankena ONTARIO
- » rozetė ONTARIO
- » patentuotas cilindras (kaina už 2 vnt.)

PASIRINKIMAI NEMOKAMAI

Durys yra investicinio dydžio "90E"
(perėjimo prosvaisa staktoje 90 laip. kampu atidaroma varčia = 900 mm.)
90 laipsnių kampu = 900 mm)

							balta	pieno baltumo	pilka	pilka tamsi	betonas 2	ąžuolas gray	Velso ąžuolas	Laminatas CPL
							akacija	riešutas celini	riešutas	medaus ąžuolas	kaštonas	degintas riešutas	juoda ST	
balta matinė	šviesiai pilka matinė	tamsiai pilka matinė	ruda matinė	pusiau blizgi balta	šviesiai pilka pusiau blizgi	tamsiai pilka pusiau blizgi	pusiau blizgi ruda	smėlinė pusiau blizgi	matinė juoda	pusiau blizgi juoda	Spalvos staktų plieninių			
RAL 9003	RAL 7047	RAL 7024	RAL 8017	RAL 9003	RAL 7047	RAL 7024	RAL 8017	RAL 1001	RAL 9005	RAL 9005				

Staktų spalvos dviem blizgumo lygiais (matinė/smulki struktūra, pusiau blizgi/glotni).

„ATHOS“ TECHININĖS DURYS ATITINKA:

- » atsparumo ugniai klasė: EI₂30 su plienine stakta
- » atsparumo ugniai klasė: EI₁30 su medine stakta
- » sandarumo dūmams klasė: Sa, S₂₀₀
- » mechaninio stiprumo klasė: 3
- » Akustinės izoliacijos klasė Rw = 32 dB
- » akustinės izoliacijos klasė: Rw=37 dB su medine stakta ir mediniu slenksčiu

PANAUDOJIMAS

Vidinės ugniai atsparios įėjimo durys, naudojamos statybose gyvenamieji, komunaliniai pastatai ir kolektyvinės gyvenamosios paskirties pastatai, taip pat ūkinės ir techninės patalpos.

VARČIOS STANDARTE

- » rėmas iš laminuotos spygliuočių medienos
- » užpildas: lygi medžio drožlių plokštė
- » tiesus kraštas
- » įleidžiamas vyris su patentuotu cilindru
- » 3 trijų dalių vyriai

STAKTOS

- » fiksuota plieninė stakta, 151 p.
- » reguliuojama plieninė stakta, 153 p.
- » hibridinė plieninė stakta, 156 p.
- » medinė stakta 125 p.

PASIRINKIMAI SU PRIEMOKA

- » DORMA TS-71 pritraukėjas
- » DORMA TS-90 pritraukėjas
- » GEZE TS 2000 pritraukėjas
- » varčia „100“ (0,7 mm laminatui)
- » varčios „100“ „110“ (0,15-0,2 mm laminatams)
- » akutė
- » medinis slenkstis

Siekiant, kad durys atitiktų Nacionalinį techninį įvertinimą dėl atsparumo ugniai EI 30, būtina naudoti pritraukėją.

DĖMESIO: Į varčios kainą turi būti įskaičiuota plieninės staktos arba medinės staktos kaina.

„110“ pločio 0,7 mm laminato durys parduodamos sutarčių skyriui nustatčius individualią kainą.

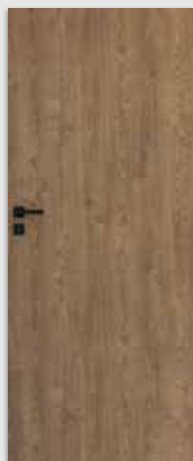

ATHOS 10

laminatas
CPL



KONSTRUKCIJA

OD ATHOS stakta pagaminta iš klijuotos pušies medienos, dengta CPL O laminatu, 15-0,2 mm, iš matomos pusės. Staktos, kurios pastovus plotis 100 mm, sijos pjaunamos 90° kampu.

Ugniai atspari intumescentinė tarpinė klijuojama į kanalą, išfrezuotą sijų įlaidoje.

PANAUDOJIMAS

OD ATHOS staktos yra skirtos Athos durims, su kuriomis, sumontuotos pagal Nacionalinį techninį įvertinimą Nr. 2018/0633, sudaro pertvarą su atsparumu ugniai EI_s 30. Be to, su įrengtu fiksuotu slenksčiu, atitinka akustinės izoliacijos kriterijus pagal Rw = 37 dB klasę, o konfigūracijoje su nuleidžiamu tarpikliu, be fiksuoto slenksčio, Rw = 32 dB

KOMPLEKTO TURINYS

- » Pagrindinės sijos (sąrama, vertikali durų staktos sija su užkaba su įmontuota pagrindinio užrakto užkaba ir vertikali staktos sija su vyriais su angomis jungams ir trijų dalių vyriai bei sumontuoti apsaugos nuo įsilaužimo varžtų lizdai), užlaidinis tarpiklis, trys vyriai (trijų dalių vyro vidurinė dalis) + 3 vyrių jungai, elementų skirtų durų staktos surinkimui pagal pridedamą instrukciją kompleksas. Staktos supakuotos į kartoninę pakuotę.

Medinių staktų asortimentas:

- » OD ATHOS - Athos durims su fiksuotu slenksčiu
- » OD ATHOS UO - Athos durims su nuleidžiamu tarpikliu

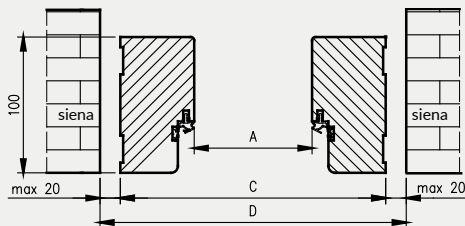

Athos durų OD matmenys

Pl.	A	C	D
„80“	802	910	934
„90“	902	1010	1034
„90E“	917	1025	1049
„100“	1002	1110	1134
„110“	1102	1210	1234

D - montavimo angos plotis

Medinė stakta „Athos“ durims su fiksuotu slenksčiu

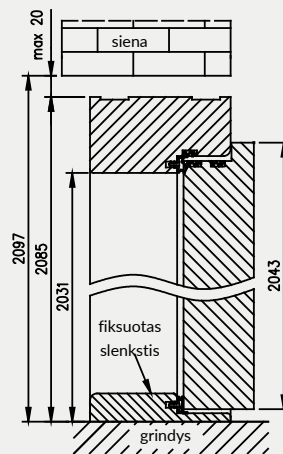

Medinė stakta „Athos“ durims su nuleidžiamu tarpikliu*

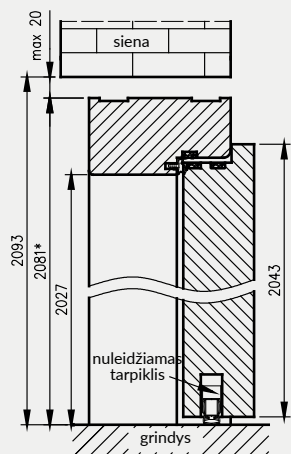

laminatas
CPL

„FORCA“ TECHNINĖS DURYS ATITINKA:

- » Apsaugos nuo įsilaužimo klasė: RC3 (pagal PN-EN 1627:2012)
- » atsparumo ugniai klasė: EI₂30
- » sandarumo dūmams klasė: Sa, S₂₀₀
- » mechaninio stiprumo klasė: 3
- » akustinės izoliacijos klasė: Rw=37 dB su plienine stakta ir metaliniu slenkščiu

PANAUDOJIMAS

Vidinės priešgaistrinės ir įsilaužimui atsparios įėjimo durys, naudojamos gyvenamuosiuose pastatuose, viešuose pastatuose ir kolektyviniuose gyvenamuosiuose pastatuose, taip pat verslo ir techninėse patalpose. Durys parduodamos tik komplekte su plienine stakta, plieniniu slenkščiu, rankena, rozete ir dviem patentuotais cilindrais.

VARČIOS STANDARTE

- » rėmas iš laminuotos spygliuočių medienos
- » užpildas: lygi medžio drožlių plokštė
- » tiesus kraštas
- » plieninės virvutės
- » 5 taškų juostinė spyna
- » 3 trijų dalių vyriai

STAKTOS

- » fiksuota plieninė stakta, 151 p.
- » reguliuojama plieninė stakta, 153 p.
- » hibridinė plieninė stakta, 156 p.

PASIRINKIMAI SU PRIEMOKA

- » pieno slenkstis
- » rankena-rankenų spalva F1*
- » pailgos rozetės spalva F1*
- » patentuotas cilindras x 2 vnt.
- » DORMA TS-71 pritraukėjas
- » DORMA TS-90 pritraukėjas
- » GEZE TS 2000 pritraukėjas
- » „100“ varčia
- » akutė

Siekiant, kad durys atitiktų Nacionalinį techninį įvertinimą dėl atsparumo ugniai EI 30 ir apsaugos nuo įsilaužimo - būtina naudoti pritraukėją ir DIVA rankeną su rozete. Durų rankenos ir rozetės nuotrauka - 166 p.

DĖMESIO: Į varčios kainą įeina plieninės staktos, plieninio slenkščio, rankenos, rozetės ir dviejų patentuotų cilindrų kaina.

* - Anodo spalva F8 juoda, galima pagal sutartinius užsakymus, pasitarus ir individualiai nustatant kainas su Investicijų skyriumi.



FORCA 10

Laminatas
CPL

balta	pieno baltumo	pilka	pilka tamsi	betonas 2	ąžuolas gray	Velso ąžuolas
akacija	riešutas celini	riešutas	medaus ąžuolas	kaštonas	degintas riešutas	

„FORCA B“ TECHNINĖS DURYS ATITINKA:

- » Apsaugos nuo įsilaužimo klasė: RC3 (pagal PN-EN 1627:2012)
- » mechaninio stiprumo klasė: 3
- » akustinės izoliacijos klasė: $R_w=37$ dB su plienine stakta ir metaliniu slenksčiu

PANAUDOJIMAS

Vidinės įsilaužimui atsparios įėjimo durys, naudojamos gyvenamuosiuose pastatuose, viešuose pastatuose ir kolektyviniuose gyvenamuosiuose pastatuose, taip pat verslo ir techninėse patalpose. Durys parduodamos tik komplekte su plienine stakta, plieniniu slenksčiu, rankena, rozete ir dviem patentuotais cilindrais ir du patentiniai įdėklai.

VARČIOS STANDARTE

- » rėmas iš laminuotos spygliuočių medienos
- » užpildas: lygi medžio drožlių plokštė
- » tiesus kraštas
- » plieninės virvutės
- » 5 taškų juostinė spyna
- » 3 trijų dalių vyriai

STAKTOS

- » fiksuota plieninė stakta, 151 p.
- » reguliuojama plieninė stakta, 153 p.
- » hibridinė plieninė stakta, 156 p.

PASIRINKIMAI SU PRIEMOKA

- » pieno slenkstis
- » rankena-rankena spalva F1*
- » pailgos rozetės spalva F1*
- » patentuotas cilindras x 2 vnt.
- » „100“ varčia
- » akutė

DĖMESIO: Į varčios kainą įeina plieninės staktos, plieninio slenksčio, rankenos, rozetės ir dviejų patentuotų cilindrų kaina.

* - Anodo spalva F8 juoda, galima pagal sutartinius užsakymus, paplatus ir individualiai nustatant kainas su Investicijų skyriumi.



FORCA B 10

Laminatas
CPL



OLIMP 10 - balta matinė

Laminatas
CPL

balta	pieno baltumo	pilka	pilka tamsi	betonas 2	ąžuolas gray	Velso ąžuolas
akacija	riešutas celini	riešutas	medaus ąžuolas	kaštonas	degintas riešutas	

STANDARTE:

- » „Halspan“ medžio drožlių plokštės užpildas 44 mm EI30 modelyje arba 54 mm EI60 modelyje su klijuotomis spygliuočių juostomis aplink perimetrą
- » lygus kraštas, stiklo rėmelis suapvalintas **1 pav.**
- » skaidrus ugniai atsparus stiklas (kintamas plotis, priklausomai nuo varčios dydžio)
- » besiplečiančios ir dūmams nepralaidžios tarpinės
- » 3 vyriai
- » spyna su patentuotu cilindru
- » nuleidžiamas slenkstis

1 pav.



tiesus kraštas



stiklo rėmelis suapvalintas



priešgaisrinės ventilacijos grotelės



GEZE TS 2000 pritraukėjas



pritraukėjas DORMA TS-71



DORMA TS-90 impulsinis pritraukėjas



Vienvėrių durų akustinės izoliacijos rodiklis $R_w = 32$ dB
Dvivėrių durų akustinės izoliacijos rodiklis $R_w = 27$ dB

DĖMESIO: EI30 varčios turi 3 trijų dalių vyrius, o EI60 varčios nuo 100 pločio turi 3 vyrius VX7939.



OLIMP 10



OLIMP 20



OLIMP 30



OLIMP 40

PASIRINKIMAI SU PRIEMOKA

- » akutė
- » DORMA TS-71 pritraukėjas
- » DORMA TS-90 pritraukėjas
- » GEZE TS 2000 pritraukėjas
- » priešgaisrinės ventilacijos grotelės
- » pasyvios varčios priemoka

PANAUDOJIMAS

Priešgaisrinės durys, naudojamos kaip vidinės įėjimo durys gyvenamuosiuose, viešuosiuose pastatuose ir kolektyviniuose gyvenamuosiuose pastatuose.

Siekiant, kad durys atitiktų Nacionalinį techninį įvertinimą dėl atsparumo ugniai EI 30 ir EI60, būtina naudoti pritraukėją.

Durys parduodamos tik komplekte su ugniai atsparia metaline stakta

OLIMP EI 60 FIKSUOTA PLIENINĖ STAKTA

KONSTRUKCIJA

Metalinė stakta iš 1,5 mm storio konstrukcinio anglinio plieno lakšto, suvrinta konstrukcija, dažyta milteliniu būdu.

PANAUDOJIMAS

Stakta naudojama OLIMP EI60 vidinėms priešgaisrinėms įėjimo durims.

STANDARTE:

- » 3 vyriai
- » tarpklis su padidintomis ugniai atspariomis savybėmis

Olimp EI-60 durų vertikalus pjūvis

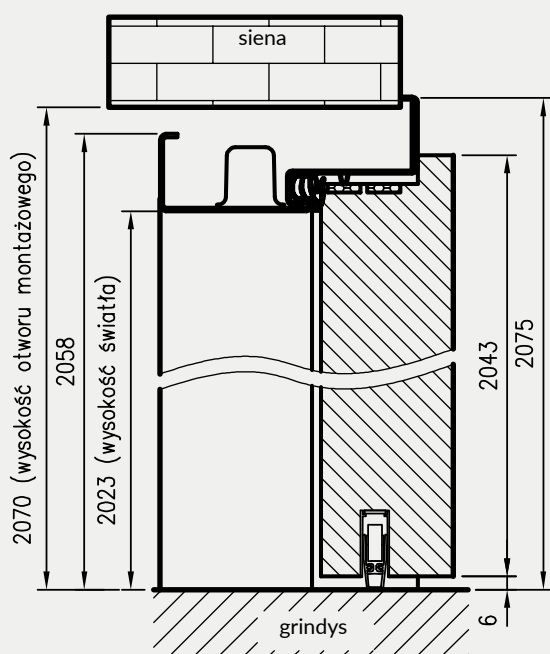

Durų staktos sienoje skerspjūvis

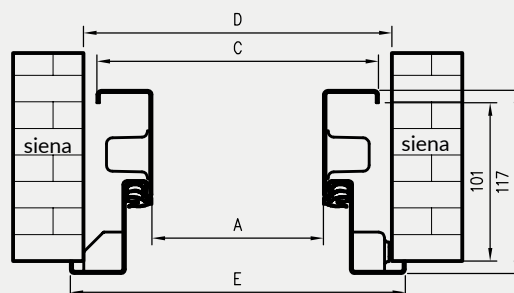

D - montavimo angos plotis

Staktos profilis

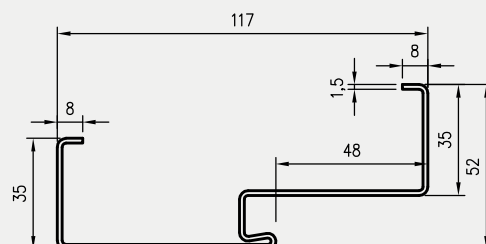

„Olimp EI60“ vienvėrių durų matmenys

	A	C	D	E
„80“	793	863	880	897
„90“	893	963	980	997
„90E“	922	992	1009	1026
„100“	993	1063	1080	1097
„110“	1093	1163	1180	1197

„Olimp EI60“ dvivėrių durų matmenys

	A	C	D	E
„160“	1628	1698	1715	1732
„170“	1728	1798	1815	1832
„180“=„90“+„90“	1828	1898	1915	1932
„200“=„100“+„100“	2028	2098	2115	2132
„210“	2128	2198	2215	2232
„220“	2228	2298	2315	2332



Trijų dalių vyris



SIMONSWERK VX 7939/160 vyriai („100“ ir „110“ pločio durims)

SPALVOS

Durų staktos yra padengtos miltelinio būdu dviem blizgumo lygiais: matinės/smulkios struktūros arba pusiau blizgios/lygios, galimos šių spalvų:



*** smėlinės spalvos galimos tik pusiau blizgios

PRIEŠGAISRINĖ MEDINĖ STAKTA

OLIMP EI 30 durims

KONSTRUKCIJA

Fiksuota medinė 54x100 mm pjūvio stakta, pagaminta iš laminuotos spygliuočių medienos, padengta varčios spalvos CPL laminatu. st. 0,2 mm.

PANAUDOJIMAS

Stakta naudojama OLIMP EI30 vidinėms priešgaisrinėms įėjimo durims.

STANDARTE:

Stakta EI30

- » 3 vyriai
- » tarpklis su padidintomis ugniai atspariomis savybėmis
- » užrakto užkaba
- » montavimo komplektas

PRIEŠGAISRINIŲ STAKTŲ EI30 KAINOS

Medinės ugniai atsparios durų staktos, skirtos OLIMP durų varčioms, pjūvis

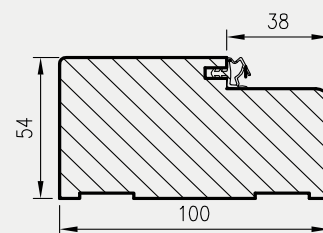

Vertikalus pjūvis priešgaisrinės durys

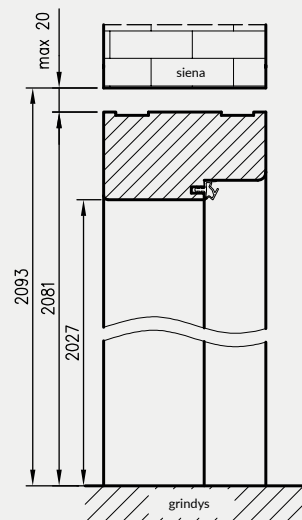

Durų staktos sienoje horizontalus pjūvis durų rėmas sienoje

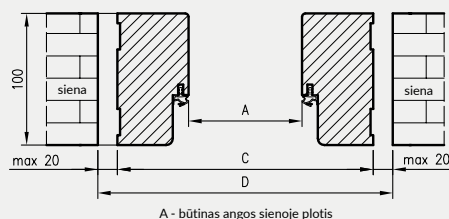

vienvėrėms durims

	A	C	D
80	802	910	934
90	902	1010	1034
90E	917	1025	1049
100	1002	1110	1134
110	1102	1210	1234

dvivėrėms durims

	A	C	D
160	1637	1745	1769
170	1737	1845	1869
180	1837	1945	1969
190	1937	2045	2069
200	2037	2145	2169



laminatas
CPL

ENTER AKUSTIK TECHNINĖS DURYS ATITINKA:

- » mechaninio stiprumo klasė: 3
- » akustinė izoliacijos klasė $R_w = 32\text{dB}$

PANAUDOJIMAS

„Enter Akustik“ vidaus įėjimo durys yra skirtos naudoti viešuosiuose ir gyvenamuosiuose pastatuose kaip vidaus durys ir vidaus įėjimo durys tiek, kiek tai priklauso nuo durų funkcinių savybių.

VARČIOS STANDARTE:

- » MDF plokštės rėmas sustiprintas dviem plieniniais plokščiaisiais strypais
- » užpildas: perforuota medžio drožlių plokštė
- » plokščia HDF išorinė plokštė
- » nuleidžiamas tarpiklis
- » 3 sidabriniai įsukami vyriai
- » kraštas R2,5 mm (yra tik CPL laminatuose, išskyrus balta, pieno baltumo ir pilką laminatą) arba tiesus kraštas
- » apatinė spyna su sklėsčiu su patentuotu cilindru
- » Durys gali būti investicinio dydžio „90E“ (perėjimo prošvaisa staktoje 90 laip. kampu atidaroma varčia = 900 mm.)

STAKTOS:

- » hibridinė plieninė stakta, 156 p.
- » reguliuojama plieninė stakta, 153 p.
- » fiksuota plieninė stakta, 151 p.
- » tiesi užlaidinė stakta 136 p.
- » reguliuojama stakta su T80, T63 kampainiu, 138 p.

PASIRINKIMAI SU PRIEMOKA:

- » akutė – pridedama atskirai
- » varčios „110“ išskyrus 0,7 mm laminatus

„110“ pločio 0,7 mm laminato durys parduodamos sutarčių skyriui nustačius individualią kainą.



ENTER O AKUSTIK

Dekoras DRE-Cell 1	sidabrinė	balta matinė	šviesiai pilka matinė																
Dekoras DRE-Cell 2	venge tamsi	guoba antracitinė	auksinis ąžuolas rifuota	riešutas karamelė	vintage ąžuolas	balintasis ąžuolas rifuota	ąžuolas smėlinė												
	evoke ąžuolas	marrone kaštonas struktūra	ąžuolas tofi ***	riešutas	guoba Sibiro	balta pušis	balta (struktūra)												
Dekoras 3D	lenkiškasis ąžuolas 3D	juodmedis*	riešutas amerikietiškas	guoba	grand ąžuolas														
Laminatas CPL	deginamas riešutas	kaštonas	medaus ąžuolas	riešutas	riešutas celini	akacija	Velso ąžuolas	ąžuolas gray	betonas 2	pilka tamsi	pilka	pieno baltumo	balta	juoda ST					

* dekoras priemas kol baigsis atsargos *** dekoras tik horizontalių rievių



GALLA 1
skaidrus



GALLA 1
decormat



GALLA 1
decormat rudas



GALLA 1
decormat grafitas



GALLA 2
smėliarove šlifuotas
stiklas skaidrios juostelės



GALLA 3
smėliarove šlifuotas
stiklas skaidrios juostelės



GALLA 10
decormat stiklas
šilkografijos raštas



GALLA 10
skaidrus stiklas
šilkografijos raštas



GALLA 11
decormat stiklas
šilkografijos raštas



GALLA 11
skaidrus stiklas
šilkografijos raštas



GALLA 12
decormat stiklas
šilkografijos raštas



GALLA 13
decormat stiklas
šilkografijos raštas

Grūdinto stiklo durys, st: 8 mm.

PASIRINKIMAI SU PRIEMOKA

» ventilacijos įpjova atveriamose duryse
(„80“ ir „90“ atitinka ventilacijos reikalavimus)

DĖMESIO: kainos taikomos varstomosioms ir stumdomoms durims.

STIKLINIŲ DURŲ FURNITŪRA

ATVERIAMŲ

STIKLINIŲ DURŲ SPYNŲ PASIRINKIMAS

Atsižvelgiant į durų pusę (kairinės/dešinės):

- „Geze“ spynos tualetu versijoje sukonfigūruotos, kairinėms durims reikia užsakyti kairiąją spyną, dešinėms durims užsakyti dešinę spyną - kitų įmonių spynos yra universalios (galima konfigūruoti į kairę arba į dešinę).

Jei durys yra su vonios kambario užraktu, pasirinkite vieną iš šių derinių (kurie skiriasi durų pusėmis ir (arba) tualetu spynos vieta), atspindinčių situaciją montavimo vietoje:

1 pav. dešinės durys / užraktas išorėje

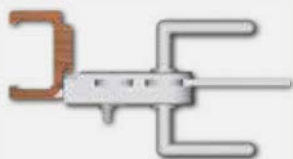

2 pav. kairinės durys / užraktas išorėje



3 pav. dešinės durys / užraktas viduje

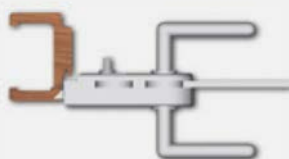

4 pav. kairinės durys / užraktas viduje

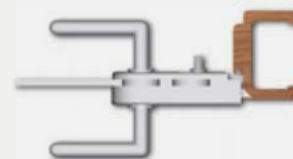

„Geze“ įmonės spynos - pasirinkti vid. deš. tualetu užraktą.
kitos spynos - pasirinkite kairiąją spyną*

„Geze“ įmonės spynos - pasirinkti išor. kair. tualetu užraktą.
kitos spynos - pasirinkite kairiąją spyną*

„Geze“ įmonės spynos - pasirinkti išor. deš. tualetu užraktą.
kitos spynos - pasirinkite dešiniąją spyną*

„Geze“ įmonės spynos - pasirinkti vid. kair. tualetu užraktą.
kitos spynos - pasirinkite dešiniąją spyną*

* Tualetu užraktuose, išskyrus „Geze“ užraktus, terminai „kairysis“, „dešinysis“ reiškia tualetu užrakto padėtį: terminas „kairysis užraktas“ reiškia, kad užraktas bus durų išorėje, o „dešinysis užraktas“ - tualetu užraktas bus vidinėje durų pusėje.

FURNITŪRA



GEZE spyna



GEZE spyna vonios kambariui***



GEZE spyna paprastam raktui



GEZE spyna su cilindru**



GEZE vyris



plieninė spyna



plieninė spyna vonios kambariui***



plieninė spyna paprastam raktui



plieninė spyna su cilindru**



plieninis vyris



juoda spyna



juoda spyna vonios kambariui***



juoda spyna paprastam raktui



juoda spyna su cilindru**



vyris juoda

**Patentinį cilindrą 21/26 reikia įsigyti atskirai (žr. lentelę aukščiau)

*** tualetu užraktas - tualetu užrakto pasirinkimas žr. aukščiau

$$\boxed{\text{cena kompletu}} = \boxed{\text{cena tafli szklanej}} + \boxed{\text{cena ościeżnicy}} + \boxed{\text{cena kpl. okuć}}$$

VARČIŲ MATMENYS IR FURNITŪROS IŠDĖSTYMAS

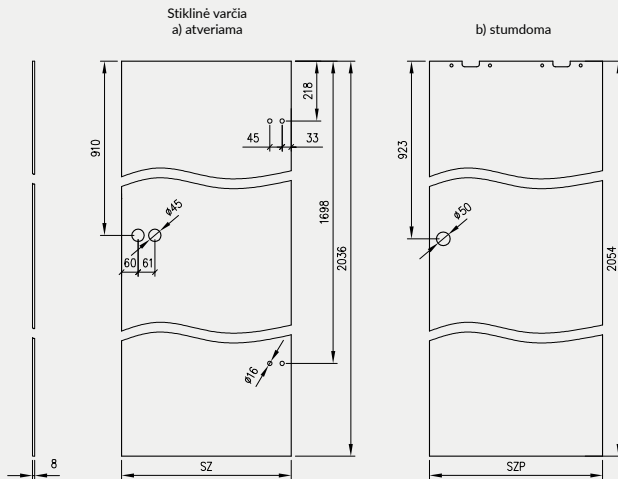

Varčia pagaminta iš tai 8 mm storio saugaus, tolygaus grūdinto stiklo su angomis:
 » vyriams ir užraktams varstomose duryse
 » apvali įleidžiama rankena ir viršutiniai tvirtinimo laikikliai stumdomose duryse

PANAUDOJIMAS

Stiklinės durys naudojamos kaip vidinės įėjimo durys individualiuose ir daugiabučiuose gyvenamuose pastatuose, kolektyviniuose gyvenamuosiuose pastatuose ir viešuosiuose pastatuose.

STIKLINIŲ DURŲ PUSĖS

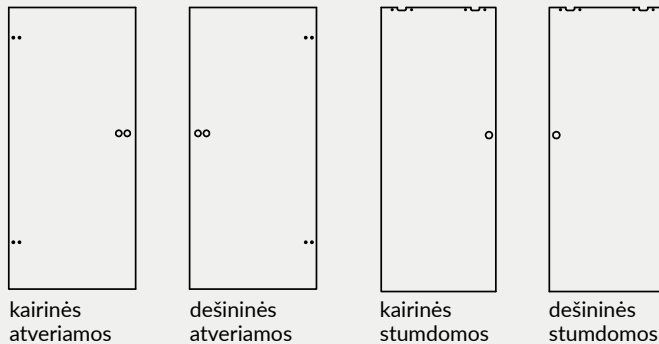

„Galla“ durys turi skirtingas stiklo puses (netaikoma „Galla 1“ skaidrioms).



VARČIŲ PLOTIS

Durų mat. simbolis	SZ	SZP
„60“	617	630
„70“	717	730
„80“	817	830
„90“	917	930

SZ – atidaromos stiklinės varčios plotis

SZP – stumdamos stiklinės varčios plotis

VARČIŲ AUKŠTIS

2036 mm – atidaromų stiklinių varčių aukštis

2054 mm – stumdomų stiklinių varčių aukštis

DĖMESIO: Stiklinės varčios negali būti trumpinamos.

SLENKSČIO TARPAI

Standartinis tarpas tarp durų varčios ir gatavų grindų aukštis yra 8 mm.

VYRIAMS TAIKOMOS PASTABOS

Stiklinių atveriamų varčių staktos turi turėti 2 įsukamus vyrius \varnothing 15 mm.

Ventiliacijos paviršiaus užtikrinimas varstomose stiklinėse duryse
 stiklinėse varstomose duryse

Simbolis mat. durys	varstomos durys su ventiliacijos įpjova	
	įpjovos ir tarpo ventiliacijos paviršius 8 mm [m ²]	tarpas pagal reikalavimus ventiliacijos reikalavimų įvykdymui [mm]
„90“	0,027	2
„80“	0,024	5,5
„70“	0,021	10*
„60“	0,017	16*

* - „60“ ir „70“ durys neatitinka ventiliacijos reikalavimų.
 ventiliacija.

Ventiliacijos įpjovos (tik varstomose duryse)

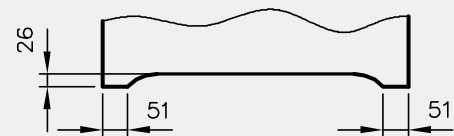

Ventiliacijos angos panaudojimas varstomose stiklinėse duryse, kurių plotis „80“-„90“ ir standartinis tarpas (8 mm), užtikrins ventiliacijos reikalavimo įvykdymą - 0,022 m² ventiliacijos ploto.

TIESIOS STAKTOS

UŽLAIDINĖS

KONSTRUKCIJA

Tiesi durų stakta pagaminta iš aukštos kokybės medienos plokščių ir padengta ekologiška, medieną primenančia DRE-Cell dekoratyvine plėvele, 3D plėvele, CPL laminatu 0,15 - 0,2 mm, Finish plėvele arba gali būti dažyta. Stakta yra fiksuoto 100 mm pločio.

PANAUDOJIMAS

Tiesi durų stakta naudojama durims:

- » įėjimo ENTER (su 3 vyriais \varnothing 13,5 mm ir papildoma viršutine užkaba) viršutinis kabliukas)
- » įėjimo SOLID (su 3 vyriais \varnothing 13,5 mm ir 4 skląščiais ir juostinės spynos skląščiais)
- » stiklinėms („OPC“ su 2 vyriais \varnothing 15 mm, specialiu skląščiu ir tarpikliu)
- » kitoms užlaidinėms durims (naudojant 2 arba 3 vyrius \varnothing 13,5 mm, 3 vyriai rėminėms ir skydinėms durims, kurių plotis „90“, ir platesnėms)

Tiesioms ir tiesioms SOFT staktoms naudojame maskavimo juostas, o „SOFT natura“ tiesioms staktoms maskavimo kampinius.

KOMPLEKTO TURINYS

Pagrindinė sija (horizontalus elementas ir du vertikalūs elementai), durų tarpiklis, vyrių kompleksas, komponentų kompleksas staktai įrengti pagal pridedamas instrukcijas. Durų staktos supakuotos į kartonines pakuotes.



profilis OP

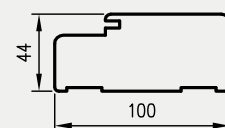

profilis OP SOFT

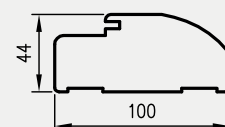

Vertikalus pjūvis OP užlaidinėms durims

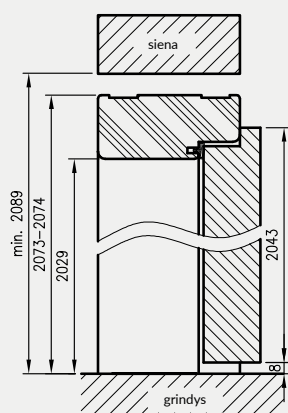

būtinai angos aukštis sienoje 2089 mm (2095 mm stiklinėms durims)

Vertikalus pjūvis OP stiklinėms durims

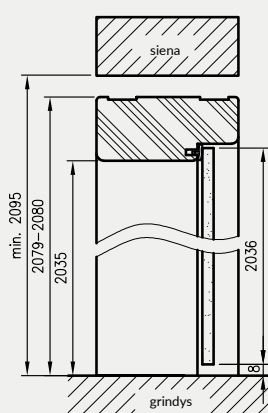

Horizontalus pjūvis OP

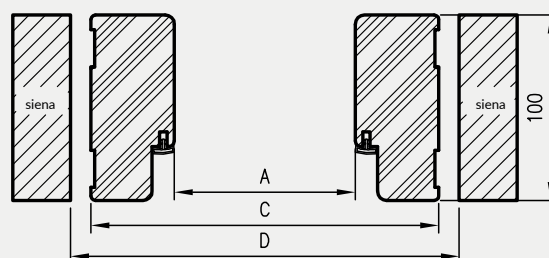

vienvėrėms durims*

	A	C	D
„60“	600	688	712
„70“	700	788	812
„80“	800	888	912
„90“	900	988	1012
„90E“	904	992	1016
„100“	1000	1088	1112
„110“	1100	1188	1212

užlaidinėms durims dvivėrėms

	A	C	D
„100d“	1035	1123	1147
„110d“	1135	1223	1247
„120“	1235	1323	1347
„130“	1335	1423	1447
„140“	1435	1523	1547
„150“	1535	1623	1647
„160“	1635	1723	1747
„170“	1735	1823	1847
„180“	1835	1923	1947
„190“	1935	2023	2047
„200“	2035	2123	2147

* staktos stiklinėms durims, plotis „60“ - „90“
A - būtinai angos sienoje plotis

KONSTRUKCIJA

Tiesi lygiabriaunė durų stakta pagaminta iš aukštos kokybės medienos plokščių ir padengta ekologiška, medieną primenančia DRE-Cell dekoratyvine plėvele, 3D plėvele, CPL laminatu 0,15 - 0,2 mm arba gali būti dažyta.

Stakta yra fiksuota 100 mm pločio.

PANAUDOJIMAS

Tiesi lygiabriaunė stakta tinka visoms atveriamos lygiabriaunės varčios DRE kolekcijoms.

KOMPLEKTO TURINYS

Pagrindinė sija (horizontalus elementas ir du vertikalūs elementai), durų tarpiklis, vyrių kompleksas, komponentų kompleksas staktai įrengti pagal pridedamas instrukcijas. Durų staktos supakuotos į kartonines pakuotes.



Vertikalus pjūvis OPB

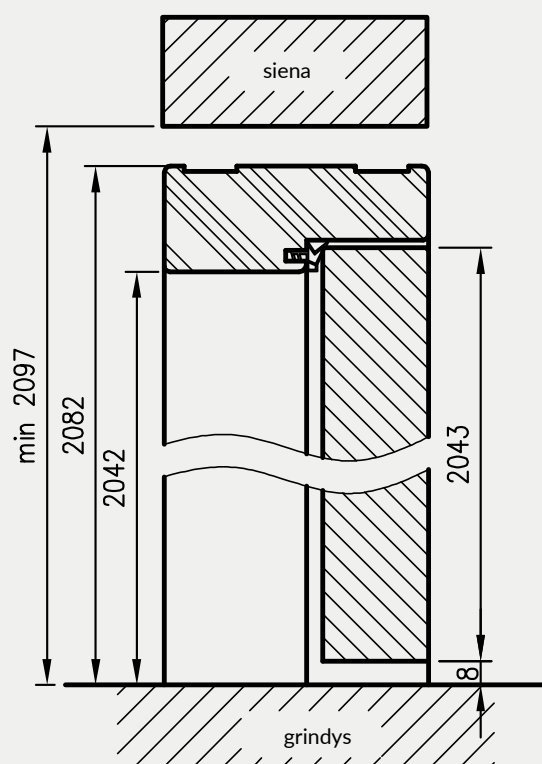

būtiną angos aukštį sienoje 2097 mm

A - būtiną angos sienoje plotis

horizontalus pjūvis OPB

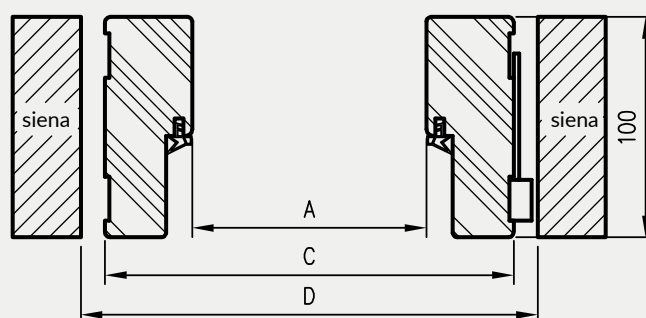

OPB profilis

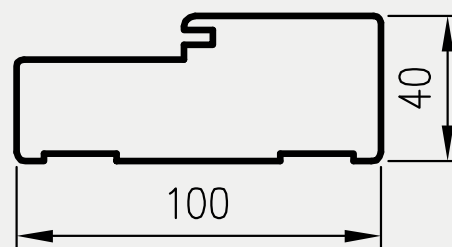

vienvėrėms durims

	A	C	D
„60“	627	707	730
„70“	727	807	830
„80“	827	907	930
„90“	927	1007	1030
„100“	1027	1107	1130

dvivėrėms durims

	A	C	D
„120“	1274	1354	1380
„130“	1374	1454	1480
„140“	1474	1554	1580
„150“	1574	1654	1680
„160“	1674	1754	1780
„170“	1774	1854	1880
„180“	1874	1954	1980

Į kainas įeina 2 vyriai su montavimo plokštėmis.

Dvivėrių durų staktos kaina: +50 % (naudojant 3 vyrius, priemoka)

» Priemoka už trečiąjį lankstą „Estetic 80“

REGULIUOJAMOS STAKTOS

UŽLAIDINĖS SU T80 ARBA T63 KAMPAINIU

KONSTRUKCIJA

Reguliuojama durų stakta su kampiniu laikikliu T80 arba T63 turi kampinius laikiklius su mažais skersinio profilio apvalinimo spinduliais. Jis pagamintas iš aukštos kokybės medienos plokštės. Iš parodos pusės jis yra visiškai padengtas medį primenančia dekoratyvine folija DRE-Cell Decor, 3D folija ir CPL laminato storiu. 0,15 - 0,2 mm arba dažyti **. Jo konstrukcija leidžia naudoti ant sienų, kurių storis 60 - 320 mm. Sujungimas 90° kampu apie Galima įsigyti su spalvotu T80 kampu **matinė balta, matinė juoda 2, dažyta balta UV akrilu, balta pušis, smėlio ažuolas, 3D lenkiškas ažuolas.**

** Siekiant užtikrinti aukštą dažytų staktų kokybę, prieš dažymą jos padengiamos vienodą pagrindą sudarančia specialia medžiaga.

PANAUDOJIMAS

Reguliuojamos staktos naudojamos:

- » vidaus durims - užlaidinėms ir stiklinėms durims (ORC)
- » įėjimo durims ENTER (yra 3 vyriai \varnothing 13,5 mm, papildoma užkaba - papildomas mokestis)

KOMPLEKTO TURINYS

Pagrindinė sija (horizontalus elementas ir du vertikalūs elementai su maskavimo elementais), durų tarpiklis, vyrių kompleksas, komponentų kompleksas staktai įrengti pagal pridedamas instrukcijas.

Staktos supakuotos į kartoninę pakuotę.

Visose rėminių durų kolekcijos staktose, taip pat 90 ir platesnėse staktose turi būti 3 vyriai. Stiklinių durų staktos turi 2 vyrius \varnothing 15 mm, specialų skląstį ir tarpiklį.



OR su T63



OR su T80

Dvivėrių durų reguliuojamos staktos kaina: +30 %

*** Sieninė stakta 060-075 turi seklesnį griovelį judamojo kampinio šone, montuojant reikės patiemti šią kampinių įlaidus.

Prėmoka už 90° sujungimo kampą apie spalvos matinė balta, matinė juoda 2, baltas UV akrilinis lakas, balta pušis, smėlio ažuolas, 3D lenkiškas ažuolas

Papildomas mokestis už durų pritraukėjo sutvirtinimą taikomas durų staktoms su 45° sujungimo kampu apie

REGULIUOJAMOS STAKTOS

UŽLAIDINĖS SU T80 ARBA T63 KAMPAINIU

OR/ORC su kamp. T63 pjūvis

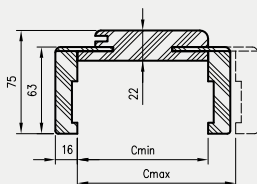

OR/ORC su kamp. T80 pjūvis

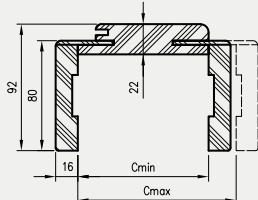

Horizontalus pjūvis OR/ORC

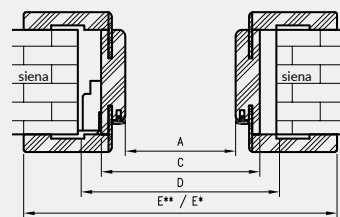

A - būtinas angos sienoje plotis

Užlaidinių durų su OR vertikalus pjūvis varstomos durys

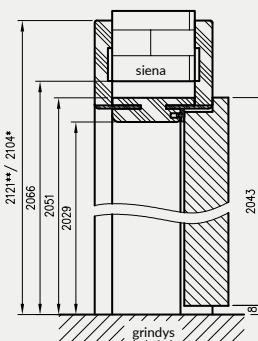

Stiklinių durų su ORC vertikalus pjūvis stiklinės durys

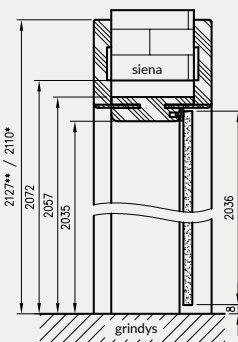

dviverėms durims

	A	C	D	E**	E*
100d	1035	1079	1115	1219	1185
110d	1135	1179	1215	1319	1285
120	1235	1279	1315	1419	1385
130	1335	1379	1415	1519	1485
140	1435	1479	1515	1619	1585
150	1535	1579	1615	1719	1685
160	1635	1679	1715	1819	1785
170	1735	1779	1815	1919	1885
180	1835	1879	1915	2019	1985
190	1935	1979	2015	2119	2085
200	2035	2079	2115	2219	2185

vienverėms durims

	A	C	D	E**	E*
60	602	646	680	786	752
70	702	746	780	886	852
80	802	846	880	986	952
90	902	946	980	1086	1052
100	1002	1046	1080	1186	1152
110	1102	1146	1180	1286	1252

OR sujungimas 90° kampu kampainis T80

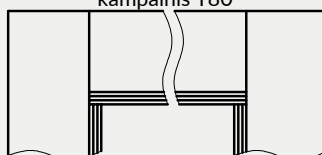

90° jungtį galima rinktis matinės baltos, matinės juodos 2, baltos dažytos UV akrilu, baltos pušies, smėlinio ažuolo, 3D lenkiško ažuolo spalvos.

* matmenys taikomi staktai su T63 kampainiu

** matmenys taikomi staktai su T80 kampainiu

būtinas angos aukštis sienoje 2066 mm (2072 mm stiklinėms durims)

Dviverių durų reguliuojamos staktos kaina: +30 %

*** Sieninė stakta 060-075 turi seklesnį griovelį judamojo kampinio šone, montuojant reikės patiems patrumpinti šių kampinių įlaidus.

Priemoka už 90° sujungimo kampą apie spalvos matinė balta, matinė juoda 2, baltas UV akrilinis lakas, balta pušis, smėlio ažuolas, 3D lenkiškas ažuolas

Papildomas mokeskis už durų pritraukėjo sutvirtinimą taikomas durų staktoms su 45° sujungimo kampu apie

2 grupės CPL - laminatas CPL natūralus halifax ažuolas.

REGULIUOJAMOS STAKTOS

LYGIABRIAUNĖS SU T80 ARBA T63 KAMPAINIU

KONSTRUKCIJA

Reguliuojama durų stakta be griovelių pagaminta iš aukštos kokybės medienos plokštės. Ekraną pusėje jis yra visiškai padengtas medžio pavidalo dekoratyvine folija DRE-Cell Decor, 3D folija, CPL laminatu arba dažytas**. Jo konstrukcija pritaikyta 40 mm lapų storiui ir leidžia naudoti ant sienų, kurių storis 75 - 320 mm. **Spalvose matinė balta, matinė juoda 2, UV akrilu dažyta balta, balta pušis, smėlio ažuolas, 3D lenkiškas ažuolas, lakuotas baltas, lakuotas juodas, dekorai iš LUX ir WOOD kolekcijų, galimas spindulio sujungimo kampo pasirinkimas 90° su T80 kampas.**

** Siekiant užtikrinti aukštą dažytų ir lakuotų staktų kokybę, prieš lakavimą ar dažymą jos padengiamos specialia vienodą pagrindą sudarančia medžiaga.

PANAUDOJIMAS

Lygiabraunė reguliuojama durų stakta su „Estetic 80“ vyriais taikoma visoms DRE kolekcijoms, Lygiabraunio varianto su „Estetic 80“ vyriais. Lygiabraunė reguliuojama durų stakta su plokšteliniais vyriais tinka „Sigma“ kolekcijai juodos matinės 2, lam_balto, lam_balitnito craft ažuolo laminatuose

KOMPLEKTO TURINYS

Pagrindinė sija (horizontalus elementas ir du vertikalūs elementai), su plačiu kampainiu (80 mm) su mažais skerspjūvio profilio apvalumo spinduliais (R2), durų tarpiklis, vyrių komplektas, komponentų komplektas staktai įrengti pagal pridedamas instrukcijas. Durų staktos supakuotos į kartonines pakuotes.



Į kainas įeina 2 vyriai su montavimo plokštėmis.

- » Dvivėrių durų staktos kaina: +50 % (naudojant 3 „Estetic 80“ vyrius, priemoka)
- » Priemoka už trečiąjį lankstą „Estetic 80“
- » Dvivėrių durų staktos kaina: +50 % (naudojant 3 plokštelinius vyrius, priemoka)
- » Priemoka už trečiąjį plokštelinį vyrį
- » Priemoka už 90° sujungimo kampą^{apie} spalvos matinė balta, matinė juoda 2, baltas UV akrilinis lakas, balta pušis, smėlio ažuolas, 3D lenkiškas ažuolas, baltas lakas, juodas lakas ir dekorai iš kolekcijos LUX ir WOOD
- » Papildomas mokestis už durų pritraukėjo sutvirtinimą taikomas durų staktoms su 45° sujungimo kampu^{apie}

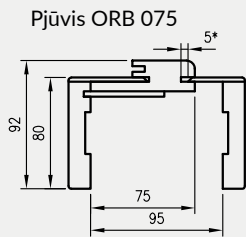
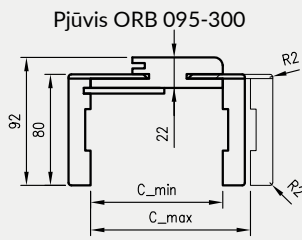

Lygiabriaunių durų su ORB vertikalus pjūvis

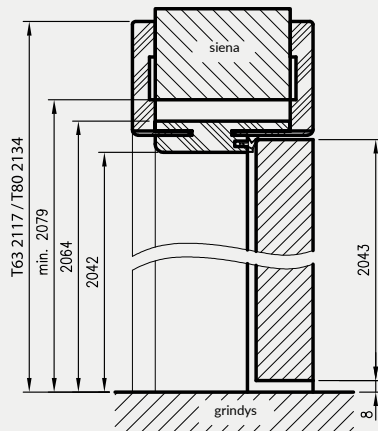

būtiną angos aukštis sienoje 2079 mm

ORB sujungimas 45° kampu

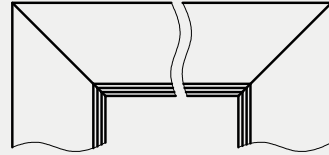

ORB sujungimas 90° kampu ** kampainis T80

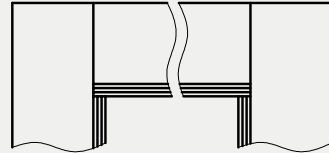

** jungtis 90° kampu galimos spalvos matinis balta, matinė juoda 2, balta UV akrilu dažyta, balta pušis, smėlio ažuolas, 3D Polish ažuolas, baltas lakas, juodas lakas ir dekorai iš LUX ir WOOD kolekcijų

Horizontalus pjūvis ORB

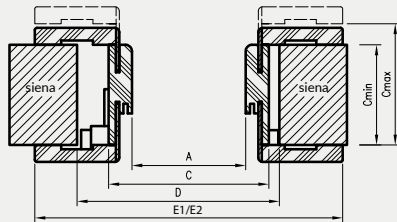

A - būtiną angos sienoje plotis

E1 - T63 kampainio matmenys

E2 - T80 kampainio matmenys

* Stakta 075-095 yra kitokio skerspjūvio, 75-89 mm sienos storiui reikės patiems patrupinti judančio kampainio įlaidus.

dvivėrėms durims

	A	C	D	E1	E2
120	1274	1318	1350	1424	1458
130	1374	1418	1450	1524	1558
140	1474	1518	1550	1624	1658
150	1574	1618	1650	1724	1758
160	1674	1718	1750	1824	1858
170	1774	1818	1850	1924	1958
180	1874	1918	1950	2024	2058

vienvėrėms durims

	A	C	D	E1	E2
60	627	671	700	777	811
70	727	771	800	877	911
80	827	871	900	977	1011
90	927	971	1000	1077	1111
100	1027	1071	1100	1177	1211

! kainas įeina 2 vyriai su montavimo plokštėmis.

» Dvivėrių durų staktos kaina: +50 % (naudojant 3 „Estetic 80“ vyrius, priemoka)

» Priemoka už trečiąjį lankstą „Estetic 80“

» Dvivėrių durų staktos kaina: +50 % (naudojant 3 plokštinius vyrius, priemoka)

» Priemoka už trečiąjį plokštelinį vyrį

» Priemoka už 90° sujungimo kampą^{apie} spalvos matinė balta, matinė juoda 2, baltas UV akrilinis lakas,

balta pušis, smėlio ažuolas, 3D lenkiškas ažuolas, baltas lakas, juodas lakas ir dekorai iš kolekcijos LUX ir WOOD

» Papildomas mokestis už durų pritraukėjo sutvirtinimą taikomas durų staktoms su 45° sujungimo kampų^{apie}

2 grupės CPL - laminatas CPL natūralus halifax ažuolas.

KINTAMŲ AUKŠČIŲ REGULIUOJAMOS UŽLAIDINĖS STAKTOS SU T80 KAMPAINIU

KINTAMAS AUKŠČIAIS SU T80 KAMPU

Atsižvelgdami į klientų susidomėjimą nestandartinių matmenų durimis, įvedėme 3 papildomus aukščio variantus „Modern“ ir „Plus“ kolekcijoms bei „Standard 10“ varčios modelį su reguliuojama stakta su T80 kampainiu.

PANAUDOJIMAS

Reguliuojama stakta su T80 kampiniu gali būti naudojama „Standart 10“, „Modern“, „Plus“ užlaidinėms varčioms, trijuose papildomuose varčios aukščio variantuose: 1983 mm, 2110 mm ir 2240 mm.

KOMPLEKTO TURINYS

Pagrindinė sija (horizontalus elementas ir du vertikalūs elementai su maskavimo elementais), durų tarpiklis, vyrių kompleksas, komponentų kompleksas staktai įrengti pagal pridėdamas instrukcijas.

Staktos supakuotos į kartoninę pakuotę.

Visos 3 papildomų aukščio variantų staktos turi būti su 3 vyriais.



Vertikalus pjūvis OR

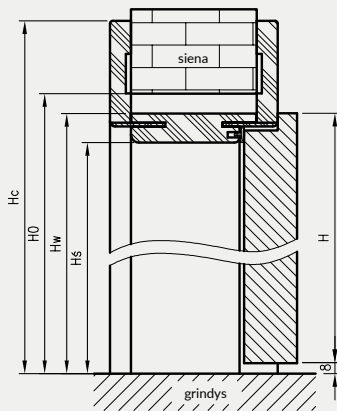

H	Hs	Hw	H0	Hc
1983	1969	1991	2006	2061
2110	2096	2118	2133	2188
2240	2226	2248	2263	2318

vienvėrėms durims

	A	C	D	E
60	602	646	680	786
70	702	746	780	886
80	802	846	880	986
90	902	946	980	1086
100	1002	1046	1080	1186

dvivėrėms durims

	A	C	D	E
120	1235	1279	1315	1419
130	1335	1379	1415	1519
140	1435	1479	1515	1619
150	1535	1579	1615	1719
160	1635	1679	1715	1819
170	1735	1779	1815	1919
180	1835	1879	1915	2019
190	1935	1979	2015	2119
200	2035	2079	2115	2219

OR su kamp. T80 pjūvis

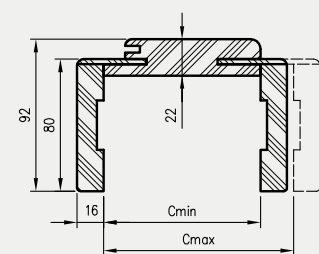

Horizontalus pjūvis OR

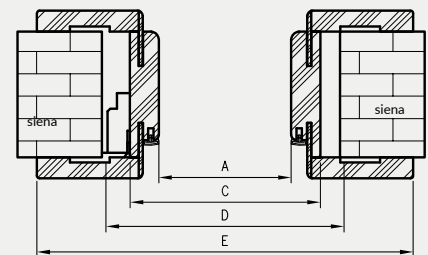

A - būtinas angos sienoje plotis
H - varčios aukštis
H0 - būtinas angos sienoje aukštis

Papildomas mokestis už durų pritraukėjo sutvirtinimą taikomas durų staktoms su 45° sujungimo kampu apie

KINTAMŲ AUKŠČIŲ REGULIUOJAMOS UŽLAIDINĖS STAKTOS SU T80 KAMPAINIU BE GRIOVELIŲ SU KINTAMU AUKŠČIU SU T80 KAMPU

Atsižvelgdami į klientų susidomėjimą nestandartinių matmenų lygiabriaunėms durimis, įvedėme 3 papildomas aukščio variantus „Modern“ ir „Plus“ kolekcijoms bei „Standard 10“ varčios modelį su reguliuojama be stakta. Staktos konstrukcija tokia pat kaip ir reguliuojamos lygiabriaunės staktos (skiriasi tik aukštis).

PANAUDOJIMAS

Reguliuojama lygiabriaunė stakta su kintamu aukščiu gali būti naudojama „Standart 10“, „Modern“, „Plus“ užlaidinėms varčioms, trijuose papildomuose varčios aukščio variantuose: 1983 mm, 2110 mm ir 2240 mm.

KOMPLEKTO TURINYS

Pagrindinė sija (horizontalus elementas ir du vertikalūs elementai su maskavimo elementais), durų tarpiklis, vyrių komplektas, komponentų komplektas staktai įrengti pagal pridėdamas instrukcijas.

Staktos supakuotos į kartoninę pakuotę.

Visos 3 papildomų aukščio variantų staktos turi būti su 2 arba 3 vyriais.



H	Hs	Hw	H0	Hc
1983	1982	2004	2019	2074
2110	2109	2131	2146	2201
2240	2239	2261	2276	2331

H0 - būtinas angos sienoje aukštis

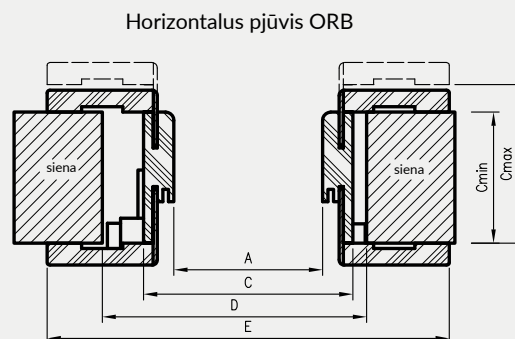
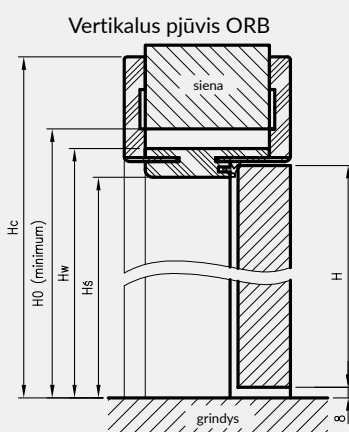
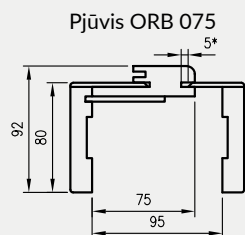
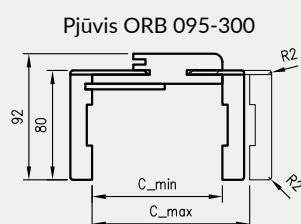

vienvėrėms durims

	A	C	D	E
60	627	671	700	811
70	727	771	800	911
80	827	871	900	1011
90	927	971	1000	1111
100	1027	1071	1100	1211

dvivėrėms durims

	A	C	D	E
120	1274	1318	1350	1458
130	1374	1418	1450	1558
140	1474	1518	1550	1658
150	1574	1618	1650	1758
160	1674	1718	1750	1858
170	1774	1818	1850	1958
180	1874	1918	1950	2058

* **DĖMESIO:** stakta 075-095 yra kitokio skerspjūvio, 75-89 mm sienos storiui reikės patiems patrupinti judančio kampinio įlaidus.

A - būtinas angos sienoje plotis

Į kainas įeina 2 vyriai su montavimo plokštėmis.

Dvivėrių durų staktos kaina: +50 % (naudojant 3 vyrius, priemoka)

» Priemoka už trečiąjį lankstą „Estetic 80“

» Papildomas mokestis už durų pritraukėjo sutvirtinimą taikomas durų staktoms su 45° sujungimo kampu apie

REGULIUOJAMOS STAKTOS

DURIMS SU APVERSTA UŽLAIDA

KONSTRUKCIJA

Reguliuojama stakta su apversta užlaida pagaminta iš aukštos kokybės medienos plokštės. Ekraną pusė nudažyta aukščiausios kokybės UV akriliniiais lakais. Siekiant užtikrinti aukštą dažytų staktų kokybę, prieš dažymą jos padengiamos vienodą pagrindą sudarančia specialia medžiaga. Jos konstrukcija pritaikyta 40 mm storio varčioms, todėl ją galima naudoti 90 - 290 mm storio sienose. Sujungimas 45 ° kampu.

PANAUDOJIMAS

Stakta tinka „Uni“, „Binito“, „Fargo“ kolekcijų durims su apversta užlaida. Uni, Binito, Fargo.

KOMPLEKTO TURINYS

Pagrindinė sija (horizontalus elementas ir du vertikalūs elementai), kampainis T80 (horizontalus ir du vertikalūs) durų tarpiklis, vyrių „Estetic 1821“ komplektas, magnetinio užrakto skląstis, komponentų komplektas staktai įrengti pagal pridėdamas instrukcijas. Durų staktos supakuotos į kartonines pakuotes.



Staktos profilis

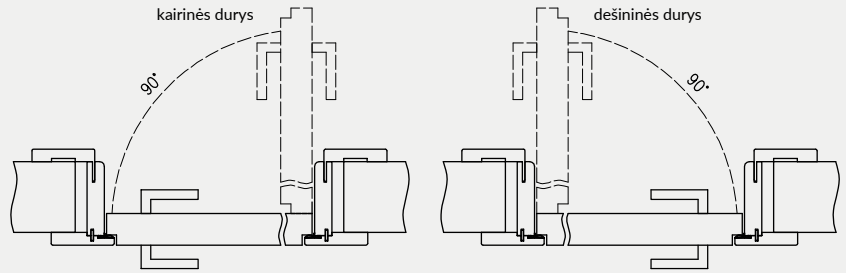
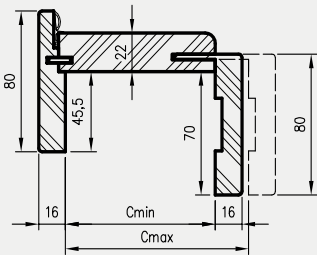

Vertikalūs pjūvis ORO

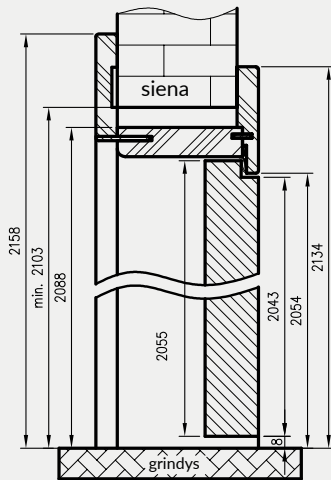

Horizontalus pjūvis ORO

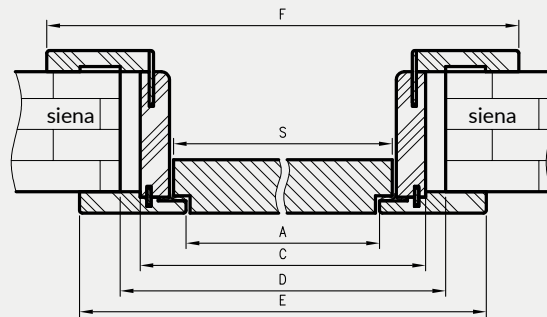

„Estetic 1821“ vyris

Būtinasis angos aukštis senoje = 2103 mm

A - būtinasis angos senoje plotis

	A	C	D	E	F	S
60	625	694	724	785	834	644
70	725	794	824	885	934	744
80	825	894	924	985	1034	844
90	925	994	1024	1085	1134	944
100	1025	1094	1124	1185	1234	1044

Dekoras



balta UV akrilo lakas - RAL 9003
pieno spalva - RAL 9001
latte - Flugger 4362, NCS S1505-Y50R
pilka - RAL 7035

Priemoka už trečiąją lankstą „Estetic 1821“

REGULIUOJAMAS TUNELIS

SU T63, T80 KAMPAINIAIS

Reguliuojamas tunelis yra dekoratyvinis angos sienoje apdaila. Jis gali būti naudojamas kaip atskiras sprendimas arba kaip neatsiejama NT sieninės stumdamos sistemos dalis.

Reguliuojamas tunelis vizualiai panašus į reguliuojamą durų staktą, tačiau turi keletą skirtumų:

- » negalima sumontuoti vyrių
- » nėra spragtuko
- » nėra frezavimo tarpikliu, skirtingi priekinių ir galinių kampainių aukščiai ir diapazonai (vertės E ir F lentelėse)

TUN su kamp. T80 pjūvis

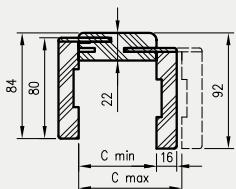

TUN su kamp. T63 pjūvis

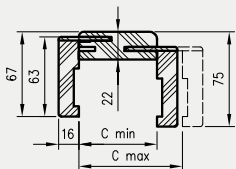

Reguliuojamo tunelio su kamp. T80 vertikalus pjūvis

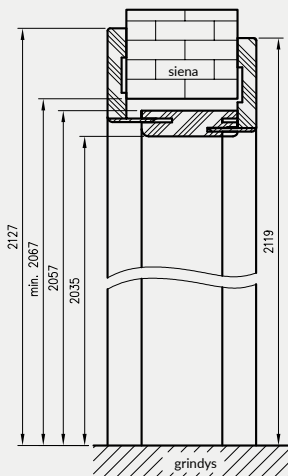

Reguliuojamo tunelio su kamp. T63 vertikalus pjūvis

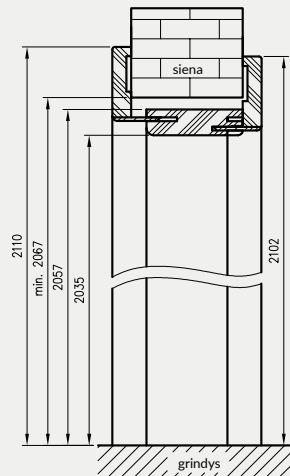

būtinasis angos aukštis sienoje 2067 mm

DĖMESIO: Siekiant užtikrinti aukštą dažytų tunelių kokybę, prieš dažymą jos padengiamos vienodą pagrindą sudarancia specialia medžiaga.

Pavienis reguliuojamas tunelis

simbolis	60	70	80	90	100
A	602	702	802	902	1002
C	646	746	846	946	1046
D	664	764	864	964	1064
E*	752	852	952	1052	1152
E**	786	886	986	1086	1186
F*	736	836	936	1036	1136
F**	770	870	970	1070	1170

A - būtinasis angos sienoje plotis
E* taikoma reguliuojamam tuneliui su kamp. T63
E* taikoma reguliuojamam tuneliui su kamp. T80

TUN skerspjūvis

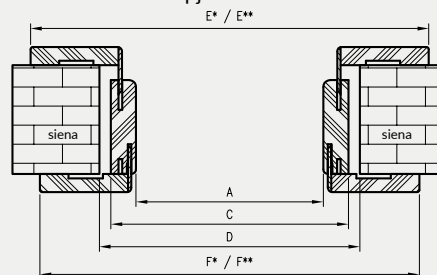

PASIRINKIMAI SU PRIEMOKA

tunelis dvivėrems durims: +30 %

Dvigubas reguliuojamas tunelis

simbolis	120	130	140	150	160	170	180	190	200	simbolis	120	130	140	150	160	170	180	190	200
A	1200	1300	1400	1500	1600	1700	1800	1900	2000	E**	1384	1484	1584	1684	1784	1884	1984	2084	2184
C	1244	1344	1444	1544	1644	1744	1844	1944	2044	F*	1334	1434	1534	1634	1734	1834	1934	2034	2134
D	1264	1364	1464	1564	1664	1764	1864	1964	2064	F**	1368	1468	1568	1668	1768	1868	1968	2068	2168
E*	1350	1450	1550	1650	1750	1850	1950	2050	2150	2 grupės CPL - laminatas CPL natūralus halifax ažuolas.									



UNI 10 - balta

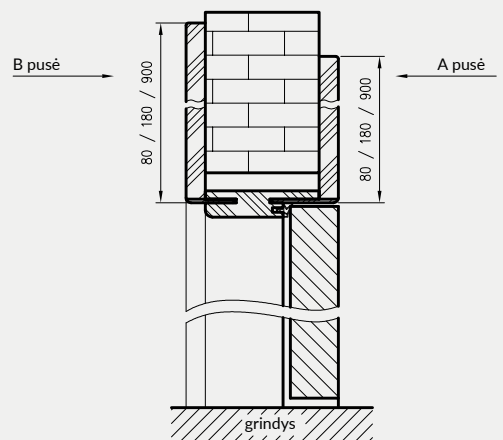

Dekoras

balta	pieno spalva	latte	pilka

balta - UV akrilo lakas - RAL 9003
 pieno spalva - RAL 9001
 latte - Flugger 4362, NCS S1505-Y50R
 pilka - RAL 7035

komplekto kaina	=	dviejų vertikalių sijų kainos	+	viršutinės sijos su kampinėmis plokštėmis kainos
-----------------	---	----------------------------------	---	--

REGULIUOJAMOS STAKTOS

LYGIABRIAUNĖS SU KAMPINĖMIS PLOKŠTĖMIS

KONSTRUKCIJA

Reguliuojama lygiabriaunė stakta pagaminta iš aukštos kokybės medienos plokščių. Iš matomos pusės visa padengta specialia plėvele ir po to nudažyta. Jos konstrukcija pritaikyta 40 mm storio varčioms, todėl ją galima naudoti 75-320 mm storio sienose. Abiejose staktos pusėse sąramose yra specialios kampinės plokštės, kurių matmenys: 80 mm, 180 mm arba 900 mm.

PANAUDOJIMAS

Reguliuojamų lygiabriaunė stakta su kampinėmis plokštėmis naudojama dažytoms atvirioms lygiabriaunės varčios DRE kolekcijoms.

KOMPLEKTO TURINYS

Pagrindinė sija su plačiu kampiniu (80 mm) su mažais skerspjūvio profilio apvalumo spinduliais (R2), viršutinė sija su kampinėmis plokštėmis pasirinkimui, durų tarpiklis, vyrų kompleksas, komponentų kompleksas staktai įrengti pagal pridedamas instrukcijas. Durų staktos supakuotos į kartonines pakuotes.

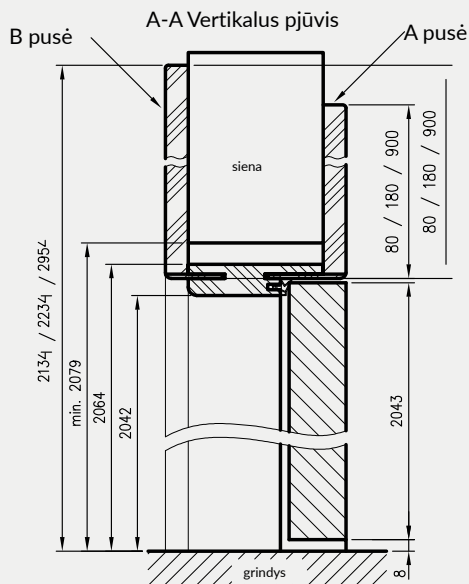
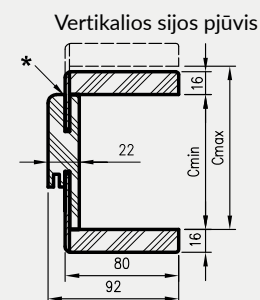
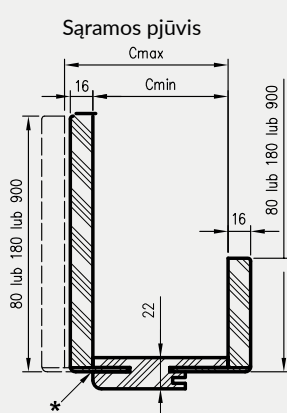

Būtinasis angos aukštis sienoje = 2079 mm

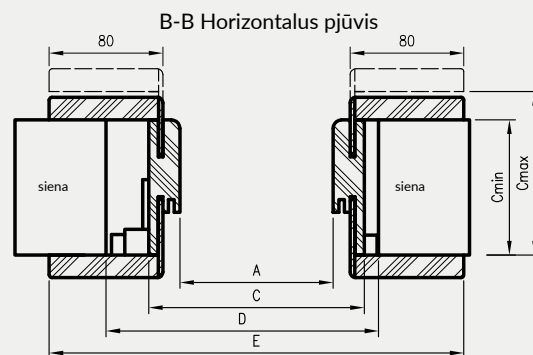
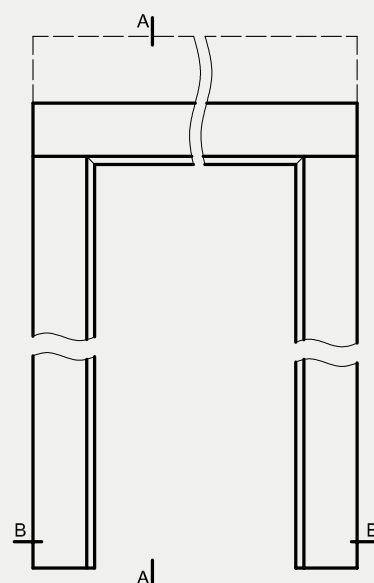

A - būtinasis angos sienoje plotis

vienvėrems durims

	A	C	D	E
60	627	671	700	811
70	727	771	800	911
80	827	871	900	1011
90	927	971	1000	1111
100	1027	1071	1100	1211

* Dėmesio - durų stakta 075-095 turi seklesnį grovelį judančiam kampiniui, 5-89 mm sienos storiui reikės patiems patrupinti judančio kampinio įlaidus.

** - trečias vyris, pasirinkimas su priemoka

PAPLATINIMO PLOKŠTĖS

PANAUDOJIMAS

Paplatinimo plokštė yra sienoje esančio praėjimo dekoratyvinės apdailos dalis arba elementas padidinantis galimybę montuoti staktas ant storesnių nei 320 mm sienų. Skydas yra reguliuojamų staktų ir reguliuojamų tunelių centrinių dalių paplatinimas. Jis gali būti naudojamas naudojant reguliuojamus kampainius iš ankščiau užsakytų staktų arba tunelių su 45° sujungimu. Paplatinimo plokštės su kintamu aukščiu gali būti „Cell“ ir CPL faneroje.

KOMPLEKTO TURINYS

- » dvi vertikalios sijos
- » horizontali sija
- » trys jungiamieji įlaidai
- » priedai sijų sujungimui

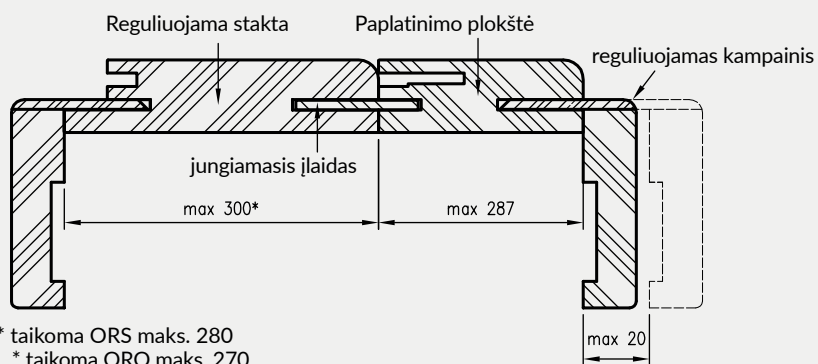
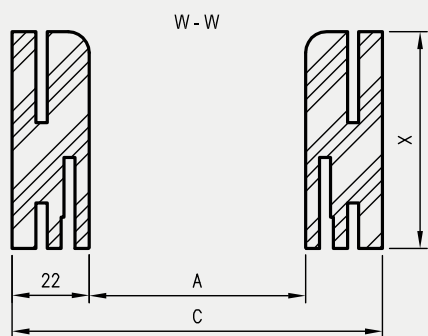
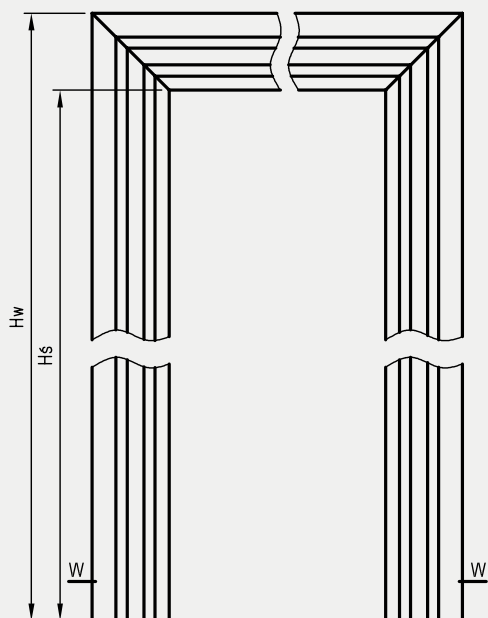

- * taikoma ORS maks. 280
- * taikoma ORO maks. 270
- * taikoma TUN maks. 287

skydo skerspjūvio pločio variantai

X	062	082	107	127	147	167	187	207	227	247	267	287
---	-----	-----	-----	-----	-----	-----	-----	-----	-----	-----	-----	-----

PAPLATINIMO PLOKŠTĖS

OR paplatinimo plokščių matmenys - reguliuojamos staktos užlaidinėms durims

aukščio variantai					vienvėrėms durims						dvivėrėms durims											
	PL	198X	211X	224X	„60“	„70“	„80“	„90“	„100“	„110“	„100d“	„110d“	„120“	„130“	„140“	„150“	„160“	„170“	„180“	„190“	„200“	
Hs	2029	1969	2096	2226	A	602	702	802	902	1002	1102	1035	1135	1235	1335	1435	1535	1635	1735	1835	1935	2035
Hw	2051	1991	2118	2248	C	646	746	846	946	1046	1146	1079	1179	1279	1379	1479	1579	1679	1779	1879	1979	2079

ORB_45° paplatinimo plokščių matmenys - reguliuojamos staktos lygiabraunėms durims 45°

aukščio variantai					vienvėrėms durims					dvivėrėms durims							
	PL	198X	211X	224X	„60“	„70“	„80“	„90“	„100“	„120“	„130“	„140“	„150“	„160“	„170“	„180“	
Hs	2042	1982	2109	2239	A	627	727	827	927	1027	1274	1374	1474	1574	1674	1774	1874
Hw	2064	2004	2131	2261	C	671	771	871	971	1071	1318	1418	1518	1618	1718	1818	1918

TUN paplatinimo plokščių matmenys - reguliuojami tuneliai

		vienvėrėms durims					dvivėrėms durims									
	PL	„60“	„70“	„80“	„90“	„100“	„120“	„130“	„140“	„150“	„160“	„170“	„180“	„190“	„200“	
Hs	2035	A	602	702	802	902	1002	1200	1300	1400	1500	1600	1700	1800	1900	2000
Hw	2057	C	646	746	846	946	1046	1244	1344	1444	1544	1644	1744	1844	1944	2044

ORC paplatinimo plokščių matmenys - stiklinių durų reguliuojamos staktos

		„60“	„70“	„80“	„90“	
Hs	2035	A	600	700	800	900
Hw	2057	C	644	744	844	944

ORS paplatinimo plokščių matmenys - reguliuojamos staktos sulankstomoms durims

		„80“	„90“	„100“	
Hs	2029	A	806	906	1006
Hw	2051	C	850	950	1050

ORO paplatinimo plokščių matmenys - reguliuojamos staktos durims su apversta užlaida

		„60“	„70“	„80“	„90“	„100“	
Hs	2066	A	650	750	850	950	1050
Hw	2088	C	694	794	894	994	1094

PASIRINKIMAI SU PRIEMOKA

skydas dviguboms durims: +30 %

FIKSUOTOS PLIENINĖS STAKTOS

KONSTRUKCIJA

Plieninės durų staktos gaminamos iš 1,5 mm storio mažo kiekio anglies plieno lakšto, padengto apsaugine organinio lako danga. Durų stakta susideda iš dviejų vertikalų sijų: skląstinės ir vyrių (dvivėrių durų staktose abi vertikalios sijos yra vyrių) ir sąramos, nuolat sujungtų viena su kita suvirinant. Vertikalios vyrių sijos turi vyrių lizdus, o vertikalios skląstinės sijos turi išpjovą liežuviui ir skląščiams tam skirtos durų varčios užraktui (komplekte yra užlaidinis tarpiklis). Durų staktos profilis, jo išmatavimai, komplektacija ir spalvos priklauso nuo pasirinkto varianto – durų, kurioms bus naudojama durų stakta, tipo.

NAUDOJIMAS / OSS STAKTŲ TIPAI (FIKSUOTOS PLIENINĖS STAKTOS)

OSS_STAND	OSS vidaus užlaidinėms durims
OSSB_STAND	OSS vidaus lygiabriaunėms durims
OSS_STIKLINĖS	OSS vidaus stiklinėms durims
OSS_ENTER	OSS durims Enter, Enter Akustik, Revos
OSS_SOLID	OSS „Solid“ durims
OSS_SOLID_RC2	OSS „Solid RC2“ durims
OSS_ATHOS	OSS „Athos“ durims
OSS_FORCA	OSS „Forca“ arba „Forca B“ durims
OSS_OLIMP_EI30	OSS „Solid EI-30“ durims

Visos staktos skirtos įrengti ant jau paruoštų grindų.

STANDARTE OSS STAND

- » lizdai 2, 3, 4 arba 6 vyriams
- » pagrindinio užrakto užkabos lizdas

STANDARTE OSSB STAND

- » lizdai 2 arba 4 vyriams
- » magnetinio užrakto skląstis

STANDARTE OSS STIKLINĖS

- » lizdai 2 vyriams
- » užrakto užkabos lizdas

STANDARTE OSS ENTER

- » lizdai 3 vyriams
- » pagrindinio užrakto užkabos arba papildomo viršutinio užrakto lizdas

STANDARTE OSS SOLID

- » lizdai 3 vyriams
- » papildomi lizdai apsauginiams kaiščiams
- » lizdai SOLID juostinės spynos užkabų lizdas

STANDARTE OSS SOLID RC2

- » lizdai 3 trijų dalių vyriams
- » papildomi lizdai apsauginiams kaiščiams
- » lizdai SOLID juostinės spynos užkabų lizdas

STANDARTE OSS ATHOS, FORCA, FORCA B

- » lizdai 3 trijų dalių vyriams
- » papildomi lizdai apsauginiams kaiščiams
- » 5 taškų juostinės spynos užkabų lizdai (FORCA, FORCA B)
- » pagrindinio užrakto užkabos lizdas (ATHOS)

STANDARTE OSS OLIMP EI30

- » pagrindinio užrakto užkabos lizdas
- » lizdai 3 arba 6 trijų dalių vyriams (6 dvivėrėms staktoms)

SPALVOS

Durų staktos yra padengtos miltelininiu būdu dviem blizgumo lygiais: matinės/ smulkios struktūros arba pusiau blizgios/lygios, galimos šių spalvų:

								
RAL 9003	RAL 7047	RAL 7024	RAL 8017	RAL 9003	RAL 7047	RAL 7024	RAL 8017	RAL 1001

*** smėlinės spalvos galimos tik pusiau blizgios



FIKSUOTOS PLIENINĒS STAKTOS

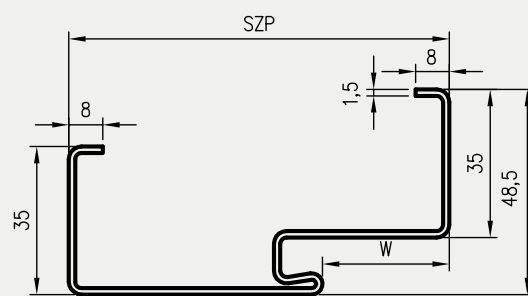
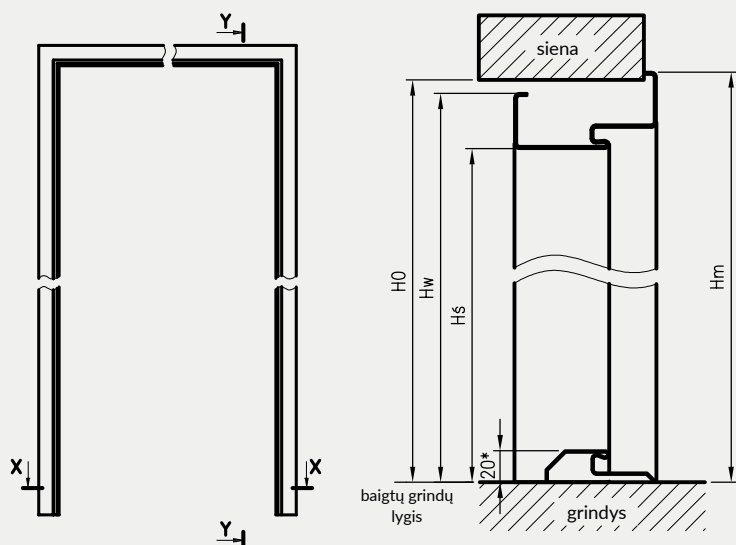

staktos tips	H0	Hs	Hw	Hm	W	SZP
OSSB STAND	2084	2040,5	2075,5	2089	46	106
OSS STAND	2071	2027,5*	2062,5	2076	30	90
OSS ENTER						
OSS SOLID						
OSS SOLID RC2						
OSS STIKLINĒS	2077	2033,5	2068,5	2082	30	90
OSS ATHOS	2073	2029,5*	2064,5	2078	38	117
OSS FORCA						
OSS OLIMP EI30	2070	2025,5	2060,5	2074		

H0 - iřengimo anġs aukštis

Hs - staktos gabaritinis aukštis

* - naudojant plieninj slenkstj - tikrais aukštis gabariniame aukštjje bus sumažintas 20 mm

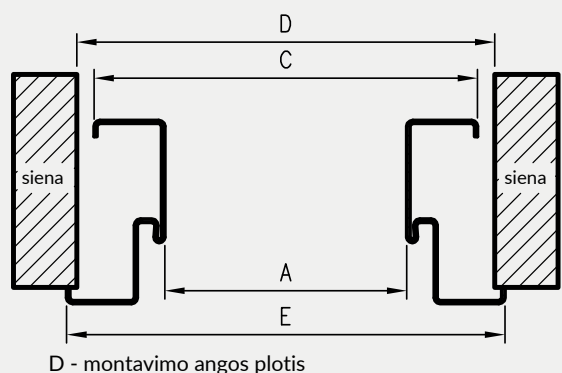

D - montavimo anġs plotis

OSS OLIMP EI30 vienvėrėms durims

simbolis	A	C	D	E
„80“	802	872	889	899
„90“	902	972	989	999
„90E“	917	987	1004	1014
„100“	1002	1072	1089	1099
„110“	1102	1172	1189	1199

OSS OLIMP EI30 dvivėrėms durims

simbolis	A	C	D	E
„160“	1637	1707	1724	1734
„170“	1737	1807	1824	1834
„180“	1837	1907	1924	1934
„190“	1937	2007	2024	2034
„200“	2037	2107	2124	2134
„210“	2137	2207	2224	2234
„220“	2237	2307	2324	2334

OSS pločio matmenys

simbolis	A	C	D	E	OSS STAND	OSS STIKLINĒS	OSS ENTER	OSS SOLID	OSS SOLID RC2	OSS ATHOS	OSS FORCA
„60“	600	670	687	697	•	•					
„70“	700	770	787	797	•	•	•				
„80“	800	870	887	897	•	•	•	•	•	•	•
„90“	900	970	987	997	•	•	•	•	•	•	•
„90E“ ****	904	974	991	1001	•		•	•	•		
„90E“ ****	915	985	1002	1012						•	•
„100“	1000	1070	1087	1097	•		•	•	•	•	•
„110“	1100	1170	1187	1197	•		•	•	•	•	•

**** - investicinis dydis „90E“ skiriasi techninėms ir kitoms durims

Staktų kainos

OSS STAND matmenys dvivėrėms durims

simbolis	A	C	D	E
„100d“	1032	1102	1119	1129
„110d“	1132	1202	1219	1129
„120“	1232	1302	1319	1329
„130“	1332	1402	1419	1429
„140“	1432	1502	1519	1529
„150“	1532	1602	1619	1629
„160“	1632	1702	1719	1729
„170“	1732	1802	1819	1829
„180“	1832	1902	1919	1929
„190“	1932	2002	2019	2029
„200“	2032	2102	2119	2129

OSSB Stand vienvėrėms durims

simbolis	A	C	D	E
„60“	624	694	711	721
„70“	724	794	811	821
„80“	824	894	911	921
„90“	924	994	1011	1021
„100“	1024	1094	1111	1121

OSSB Stand dvivėrėms durims

simbolis	A	C	D	E
„120“	1271	1341	1358	1368
„130“	1371	1441	1458	1468
„140“	1471	1541	1558	1568
„150“	1571	1641	1658	1668
„160“	1671	1741	1758	1768
„170“	1771	1841	1858	1868
„180“	1871	1941	1958	1968

* - OSS STAND staktos dvivėrėms durims, pl. „100d“ - „200“

** - OSS FORCA B - tai OSS FORCA variantas „Forca B“ durims (be atsparumo ugniai)

*** - vienvėrės OSSB STAND durų staktos su 3 vyriais, priemoka, dvivėrėms durims su 6 vyriais priemoka

REGULIUOJAMOS PLIENINĖS STAKTOS

Reguliuojamos staktos esmė yra ta, kad ji leidžia galutinai apdailinti staktą, nereikia atlikti mūro apdailos. Kampinio, uždarančio durų staktas, ištraukimas leidžia reguliuoti +30 mm diapazone

NAUDOJIMAS / OSR STAKTŲ TIPAI (REGULIUOJAMOS PLIENINĖS STAKTOS)

OSR_STAND	OSR vidaus užlaidinėms durims
OSRB_STAND	OSR vidaus lygiabriaunėms durims
OSR_STIKLINĖS	OSR vidaus stiklinėms durims
OSR_ENTER	OSR durims Enter, Enter Akustik, Revos
OSR_SOLID	OSR „Solid“ durims
OSR_SOLID_RC2	OSR „Solid RC2“ durims
OSR_ATHOS	OSR „Athos“ durims
OSR_FORCA	OSR „Forca“ arba „Forca B“ durims
OSR_OLIMP	OSR „Olimp EI 30“ durims

Visos staktos skirtos įrengti ant jau paruoštų grindų.

Staktos tinka sienoms, kurių storis 95-305 mm arba 103-313 mm OSR FORCA, OSR ATHOS ir OSR OLIMP atveju. Tam tikram sienos storiui pasirinkite tinkamą staktos variantą, kurio diapazonas Cmin - Cmax tiks gatavos sienos storiui.



KONSTRUKCIJA

Plieninės durų staktos gaminamos iš 1,5 mm storio mažo kiekio anglies plieno lakšto, dažyto miltelinio būdu. Durų stakta susideda iš dviejų vertikalių sijų: skląstinės ir vyrių (dvivėrių durų staktose abi vertikaliuosios sijos yra vyrių) ir sąramos, nuolat sujungtų viena su kita suvirinant. Vertikalios vyrių sijos turi vyrių lizdus, o vertikalios skląstinės sijos turi išpjovas liežuviui ir skląščius varčios užraktui (komplekte yra užlaidinis tarpiklis). Išorinė ir vidinė staktos pusės yra apsaugotos apsaugine, organinio lako danga. Staktos profilis, jo išmatavimai ir komplektacija priklauso nuo pasirinkto varianto – durų, kurioms bus naudojama stakta, tipo.

STANDARTE OSR STAND

- » lizdai 2, 3, 4 arba 6 vyriams
- » pagrindinio užrakto užkabos lizdas

STANDARTE OSRB STAND

- » lizdai 2 arba 4 vyriams
- » magnetinio užrakto skląstis

STANDARTE OSR STIKLINĖS

- » lizdai 2 vyriams
- » užrakto užkabos lizdas

STANDARTE OSR ENTER

- » lizdai 3 vyriams
- » pagrindinio užrakto užkabos arba papildomo viršutinio užrakto lizdas

STANDARTE OSR SOLID

- » lizdai 3 vyriams
- » papildomi lizdai apsauginiams kaiščiams
- » lizdai SOLID juostinės spynos užkabų lizdas

STANDARTE OSR SOLID RC2

- » lizdai 3 trijų dalių vyriams
- » papildomi lizdai apsauginiams kaiščiams
- » lizdai SOLID juostinės spynos užkabų lizdas

STANDARTE OSR ATHOS, FORCA, FORCA B

- » lizdai 3 trijų dalių vyriams
- » papildomi lizdai apsauginiams kaiščiams
- » 5 taškų juostinės spynos užkabų lizdai (FORCA, FORCA B)
- » pagrindinio užrakto užkabos lizdas (ATHOS)

STANDARTE OSR OLIMP EI30

- » lizdai 3 trijų dalių vyriams
- » pagrindinio užrakto užkabos lizdas

SPALVOS

Durų staktos yra padengtos miltelinio būdu dviem blizgumo lygiais: matinės/ smulkios struktūros arba pusiau blizgios/lygios, galimos šių spalvų:



*** smėlinės spalvos galimos tik pusiau blizgios

REGULIUOJAMOS PLIENINĖS STAKTOS

UŽLAIDINĖS

Reguliuojamos, užlaidinės plieninės staktos – matmenys

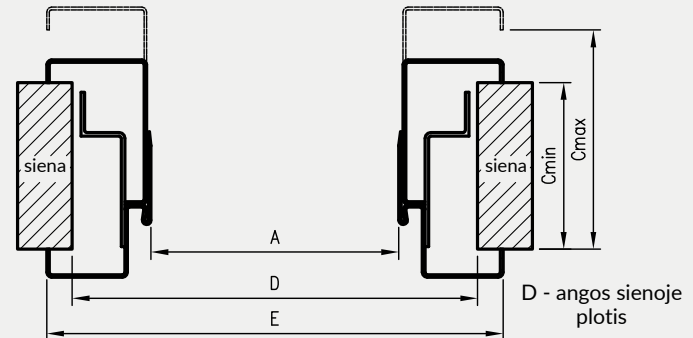
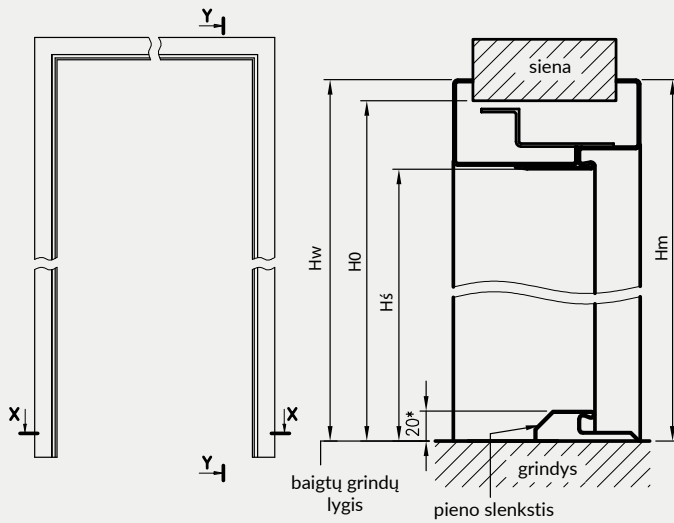

* - naudojant plieninį slenkstį - tikrasis aukštis gabaritiniame aukštyje bus sumažintas 20 mm

OSR staktos profilis su T57 uždarymo kampiniu

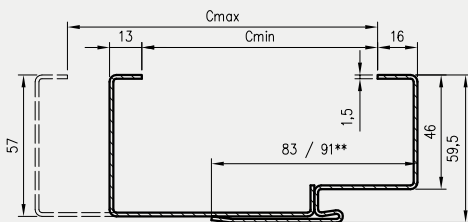

** 91 skirta OSS ATHOS, OSR FORCA, OSR FORCA B ir OSR OLIMP EI 30

OSR pločio matmenys

simbolis	A	D	E	OSR STAND	OSR STIKLINĖS	OSR ENTER	OSR SOLID	OSR SOLID RC2	OSR ATHOS	OSR FORCA
„60“	600	690	719	•	•					
„70“	700	790	819	•	•					
„80“	800	890	919	•	•	•	•	•	•	•
„90“	900	990	1019	•	•	•	•	•	•	•
„90E“ ****	904	994	1023	•	•	•	•			
„90E“ ****	915	1005	1034						•	•
„100“	1000	1090	1119	•	•	•	•	•	•	•
„110“	1100	1190	1219	•	•				•	

**** - investicinis dydis „90E“ skiriasi techninėms ir kitoms durims

OSR STAND matmenys dvivėrėms durims

simbolis	A	D	E
„100d“	1032	1122	1151
„110d“	1132	1222	1251
„120“	1232	1322	1351
„130“	1332	1422	1451
„140“	1432	1522	1551
„150“	1532	1622	1651
„160“	1632	1722	1751
„170“	1732	1822	1851
„180“	1832	1922	1951
„190“	1932	2022	2051
„200“	2032	2122	2151

staktos tipas	H0	Hs	Hw	Hm	W
OSR STAND	2073	2027,5*	2088	2087	30
OSR ENTER					
OSR SOLID					
OSR SOLID RC2					
OSR STIKLINĖS	2079	2033,5	2094	2093	30
OSR ATHOS	2073	2027,5*	2088	2087	38
OSR FORCA					
OSR OLIMP EI30					

H0 - įrengimo angos aukštis

Hs - staktos gabaritinis aukštis

* - naudojant plieninį slenkstį - tikrasis aukštis gabaritiniame aukštyje bus sumažintas 20 mm

OSR OLIMP EI30 vienvėrėms durims

simbolis	A	D	E
„80“	802	892	921
„90“	902	992	1021
„90E“	917	1007	1036
„100“	1002	1092	1121
„110“	1102	1192	1221

REGULIUOJAMOS PLIENINĖS STAKTOS

LYGIABRIAUNĖS

Reguliuojamos, lygiabriaunės plieninės staktos – matmenys

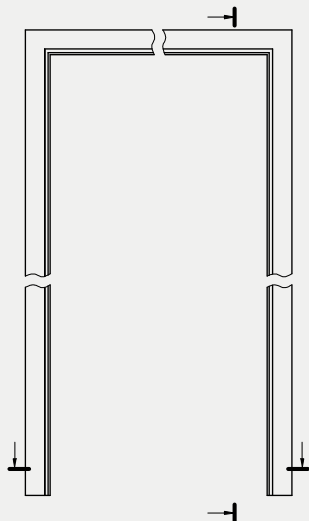

Vertikalus pjūvis OSRB

Y - Y

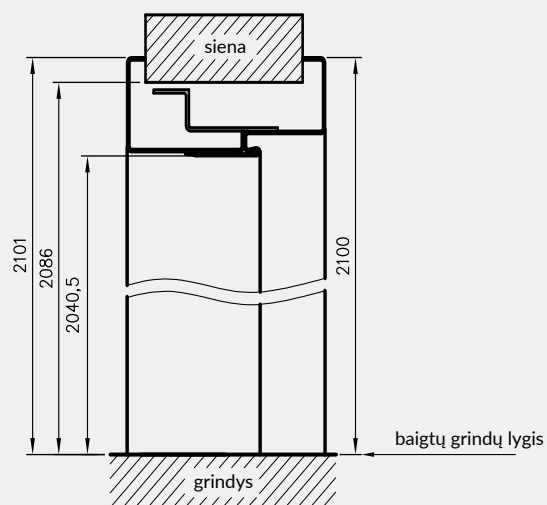

Horizontalus pjūvis OSRB

X - X

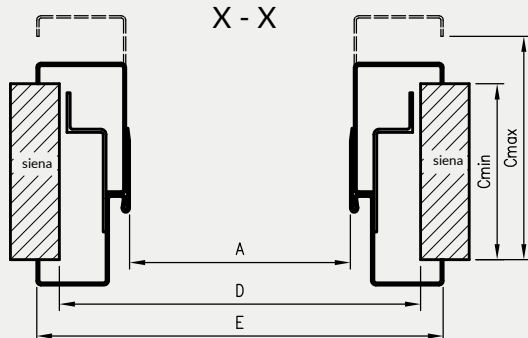

D - montavimo angos plotis

OSRB staktos profilis

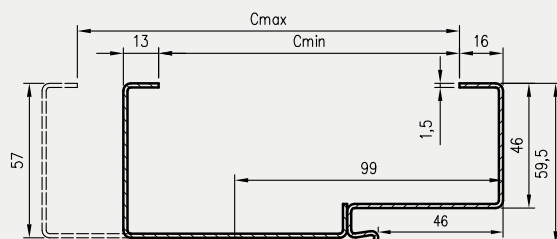

matmenys vienvėrėms durims

simbolis	A	D	E
„60“	624	714	743
„70“	724	814	843
„80“	824	914	943
„90“	924	1014	1043
„100“	1024	1114	1143

matmenys dvivėrėms durims

simbolis	A	D	E
„120“	1271	1361	1390
„130“	1371	1461	1490
„140“	1471	1561	1590
„150“	1571	1661	1690
„160“	1671	1761	1790
„170“	1771	1861	1890
„180“	1871	1961	1990

Dėmesio: priemoka už sutvirtinimą po durų pritrankėju ,

*** - vienvėrės OSRB STAND durų staktos su 3 vyriais, priemoka ,
dvivėrėms durims su 6 vyriais priemoka

HIBRIDINĖS PLIENINĖS STAKTOS

KONSTRUKCIJA:

Hibridinės plieninės durų staktos – tai sprendimas, suderinantis metalinės konstrukcijos tvirtumą su papildomu funkcionalumu, leidžiančiu pilnai įrengti durų staktą naudojant medienos pagrindo staktos elementus, padengtus CPL laminatu. Hibridinė stakta yra fiksuoto pločio metalinės staktos, 11 pločio variantų medienos plokštės ir maskavimo kampo derinys. Šis sprendimas leidžia montuoti 137-337 mm storio staktą (techninėms durims 145-345) ir sureguliuoti jas iki 20 mm kampainiu.

staktos profilis, jo išmatavimai ir komplektacija priklauso nuo pasirinkto varianto – durų, kurioms bus naudojama durų stakta, tipo.

NAUDOJIMAS / OSH STAKTŲ TIPAI (HIBRIDINĖS PLIENINĖS STAKTOS)

OSH_STAND	OSH vidaus užlaidinėms durims
OSHB_STAND	OSH vidaus lygiabriaunėms durims
OSH_STIKLINĖS	OSH vidaus stiklinėms durims
OSH_ENTER	OSH durims Enter, Enter Akustik, Revos
OSH_SOLID	OSH „Solid“ durims
OSH_SOLID_RC2	OSH „Solid RC2“ durims
OSH_ATHOS	OSH „Athos“ durims
OSH_FORCE	OSH „Forca“ arba „Forca B“ durims
OSH_OLIMP	OSH „Olimp EI 30“ durims

Visos staktos skirtos įrengti ant jau paruoštų grindų.

STANDARTE OSH STAND

- » lizdai 2 arba 3 vyriams
- » pagrindinio užrakto užkabos lizdas
Dvivėrių durų staktoje - lizdai 4 arba 6 vyriams

STANDARTE OSHB STAND

- » lizdai 2 arba 4 vyriams
- » magnetinio lizdo skląstis

STANDARTE OSH STIKLINĖS

- » lizdai 2 vyriams
- » užrakto užkabos lizdas

STANDARTE OSH ENTER

- » lizdai 3 vyriams
- » pagrindinio užrakto užkabos arba papildomo viršutinio užrakto lizdas

STANDARTE OSH SOLID

- » lizdai 3 vyriams
- » papildomi lizdai apsauginiams kaiščiams
- » lizdai SOLID juostinės spynos užkabų lizdas

STANDARTE OSH SOLID RC2

- » lizdai 3 trijų dalių vyriams
- » papildomi lizdai apsauginiams kaiščiams
- » lizdai SOLID juostinės spynos užkabų lizdas

STANDARTE OSH ATHOS, FORCA

- » lizdai 3 trijų dalių vyriams
- » papildomi lizdai apsauginiams kaiščiams
- » 5 taškų juostinės spynos užkabų lizdai (FORCA, FORCA B)
- » pagrindinio užrakto užkabos lizdas (ATHOS)

STANDARTE OSH OLIMP EI30

- » pagrindinio užrakto užkabos lizdas
- » lizdai 3 trijų dalių vyriams



SPALVOS

Durų staktos yra padengtos miltelinu būdu dviem blizgumo lygiais: matinės/ smulkios struktūros arba pusiau blizgios/lygios, galimos šių spalvų:

RAL 9003	RAL 7047	RAL 7024	RAL 8017	RAL 9003	RAL 7047	RAL 7024	RAL 8017	RAL 1001

RAL 9005	RAL 9005

Reguliuojama plokštė su maskavimo kampainiu, padengta CPL laminatu, iš žemiau pateikto sąrašo:

*** smėlinės spalvos galimos tik pusiau blizgios

Laminatas CPL							
	balta	pieno baltumo	pilka	pilka tamsi	betonas 2	ąžuolas gray	Velso ąžuolas
	akacija	riešutas celine	riešutas	medaus ąžuolas	kaštonas	degintas riešutas	juoda ST

HIBRIDINĖS PLIENINĖS STAKTOS

UŽLAIDINĖS

Reguliuojamos, užlaidinės hibridinės staktos – matmenys

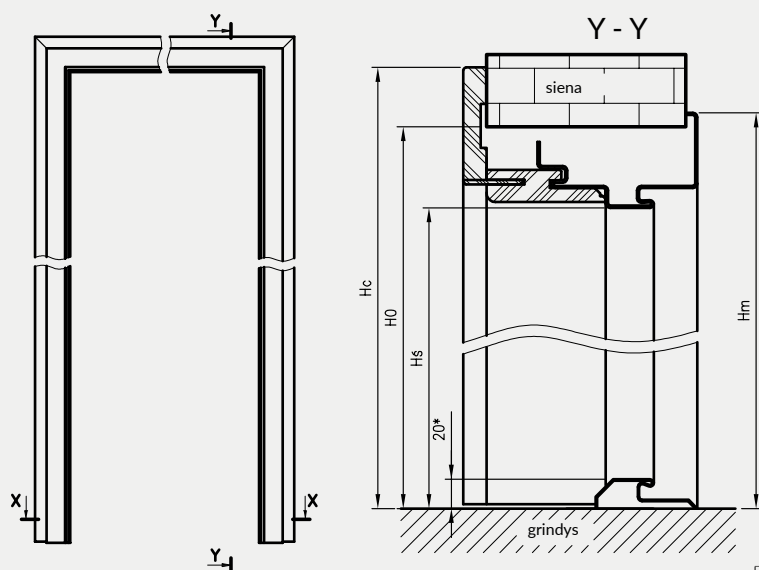

staktos tipas.	H0	Hs	Hm	Hc
OSH STAND	2083	2027,5*	2092,5	2124
OSH ENTER				
OSH SOLID				
OSH SR SOLID RC2				
OSH STIKLINĖS	2089	2033,5	2098,5	2130
OSH ATHOS	2085	2029,5*	2094,5	2126
OSH FORCA				
OSH OLIMP	2081	2025,5	2090	2122

H0 - įrengimo angos aukštis

Hs - staktos gabaritinis aukštis

* - naudojant plieninį slenkstį - tikrasis aukštis gabaritiniame aukštyje bus sumažintas 20 mm

	OSH STAND	OSH STIKLINĖS	OSH ENTER	OSH SOLID	OSH SR SOLID RC2	OSH ATHOS	OSH FORCA
--	-----------	---------------	-----------	-----------	------------------	-----------	-----------

Būtinai staktų pločiai

simbolis	A	D	E	F	OSH STAND	OSH STIKLINĖS	OSH ENTER	OSH SOLID	OSH SR SOLID RC2	OSH ATHOS	OSH FORCA
„60“	600	710	730	792	•	•					
„70“	700	810	830	892	•	•	•				
„80“	800	910	930	992	•	•	•	•	•	•	•
„90“	900	1010	1030	1092	•	•	•	•	•	•	•
„90E“ ****	904	1014	1034	1096	•	•	•	•	•		
„90E“ ****	915	1025	1045	1107						•	•
„100“	1000	1110	1130	1192	•	•	•	•	•	•	•
„110“	1100	1210	1230	1292	•	•				•	

**** - investicinis dydis „90E“ skiriasi techninėms ir kitoms durims

D - montavimo angos plotis

Tam tikram sienos storiui pasirinkite tinkamą reguliuojamos plokštės variantą su maskavimo kampainiu (Cmin)

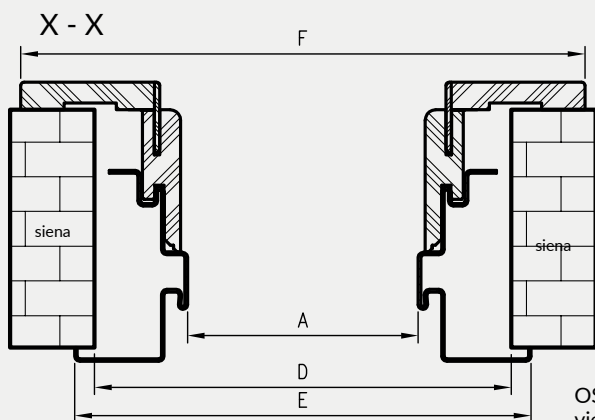

OSH OLIMP EI30 matmenys
vienvėrėms durims

simbolis	A	D	E	F
„80“	802	912	932	994
„90“	902	1012	1032	1094
„90E“	917	1027	1047	1109
„100“	1002	1112	1132	1194
„110“	1102	1212	1232	1294

OSH STAND matmenys
dviųvėrėms durims

simbolis	A	D	E	F
„100d“	1032	1142	1162	1224
„110d“	1132	1242	1262	1324
„120“	1232	1342	1362	1424
„130“	1332	1442	1462	1524
„140“	1432	1542	1562	1624
„150“	1532	1642	1662	1724
„160“	1632	1742	1762	1824
„170“	1732	1842	1862	1924
„180“	1832	1942	1962	2024
„190“	1932	2042	2062	2124
„200“	2032	2142	2162	2224

Staktos profilis

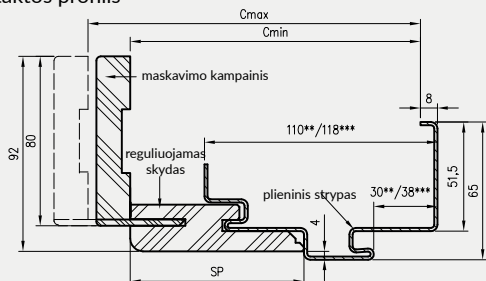

*** - OSH ATHOS, OSH FORCA ir OSH OLIMP EI 30 matmenys

** - kitų DSS staktų matmenys

HIBRIDINĖS PLIENINĖS STAKTOS

LYGIABRIAUNĖS

Reguliuojamos, lygiabriaunės hibridinės staktos – matmenys

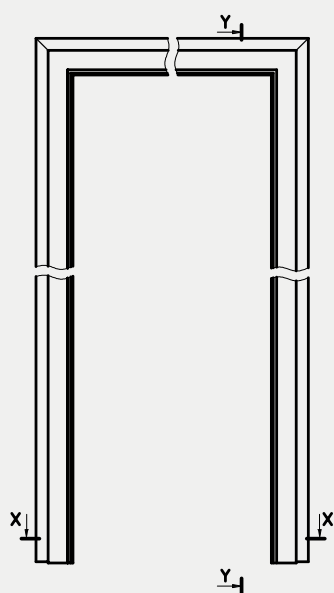

Y - Y Vertikalus pjūvis OSHB

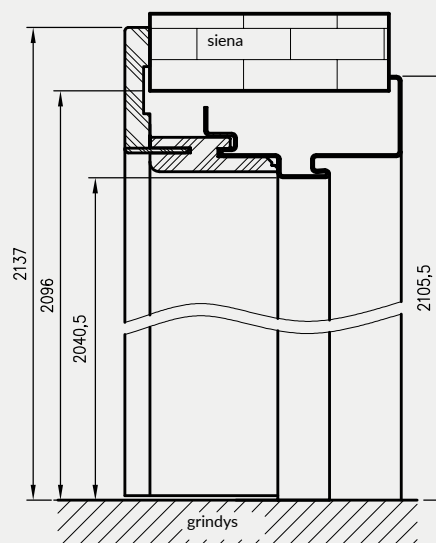

Horizontalus pjūvis OSHB X - X

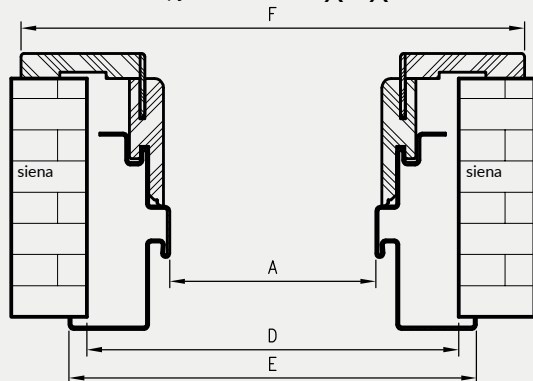

OSHB staktos profilis

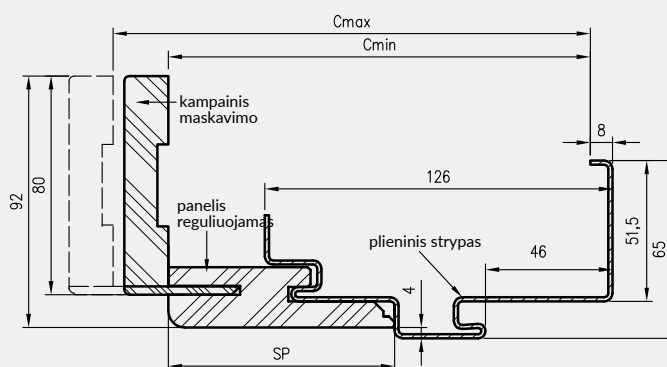

D - montavimo angos plotis

Tam tikram sienos storiui pasirinkite tinkamą reguliuojamos plokštės variantą su maskavimu kampainiu (Cmin)

matmenys vienvėrėms durims

simbolis	A	D	E	F
„60”	624	734	754	816
„70”	724	834	854	916
„80”	824	934	954	1016
„90”	924	1034	1054	1116
„100”	1024	1134	1154	1216

matmenys dvivėrėms durims

simbolis	A	D	E	F
„120”	1271	1381	1401	1463
„130”	1371	1481	1501	1563
„140”	1471	1581	1601	1663
„150”	1571	1681	1701	1763
„160”	1671	1781	1801	1863
„170”	1771	1881	1901	1963
„180”	1871	1981	2001	2063

*** - vienvėrės OSHB STAND durų staktos su 3 vyriais, priemoka ,
dvivėrėms durims su 6 vyriais priemoka

MAŽOS KAMPINĖS PLIENINĖS STAKTOS

KONSTRUKCIJA:

Plieninės durų staktos gaminamos iš 1,2 mm storio mažo kiekio anglies plieno lakšto, padengto apsaugine organinio lako danga. Durų stakta susideda iš dviejų vertikalių sijų: skląstinės ir vyrių (dvivėrių durų staktose abi vertikalios sijos yra vyrių) ir sąramos, nuolat sujungtų viena su kita suvirinant. Vertikalios vyrių sijos turi vyrių lizdus (2-3 vnt.), o vertikali skląstinės sijos turi išpjovą liežuviui ir skląščiams varčios užraktui (komplekte yra užlaidinis tarpiklis).

PANAUDOJIMAS

OSMK_STAND – stakta, skirta užlaidinėms vidaus durims

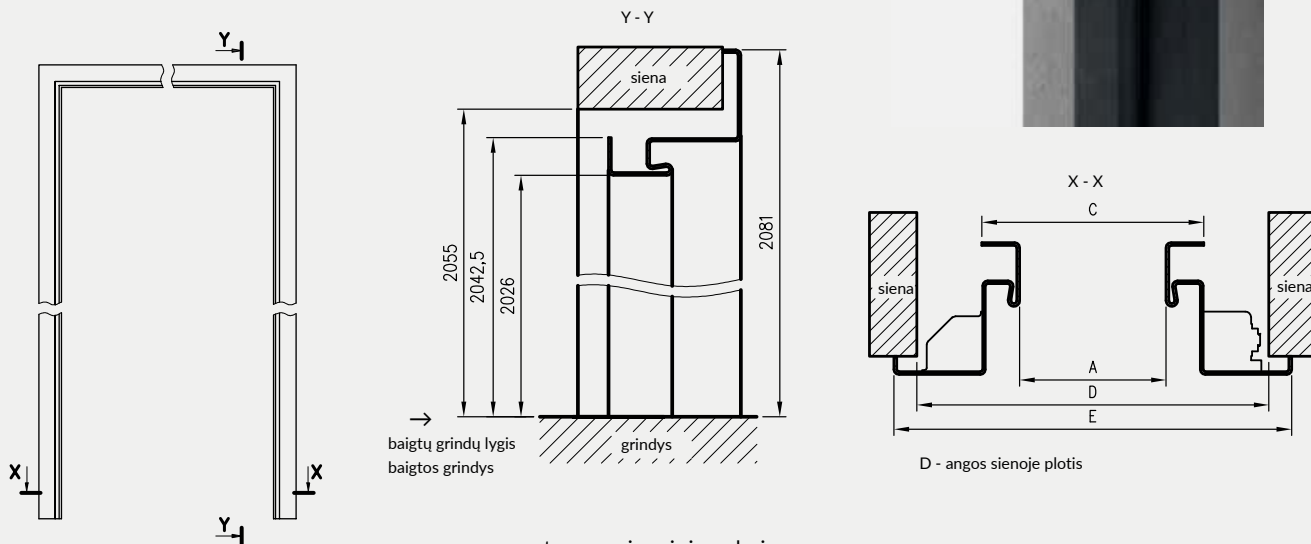

D - angos sienoje plotis

OSMK staktos profilis

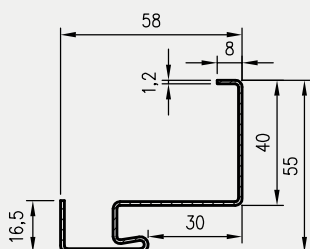

matmenys vienvėrėms durims

simbolis	A	C	D	E
„60“	600	633	690	710
„70“	700	733	790	810
„80“	800	833	890	910
„90“	900	933	990	1010
„90E“	904	937	994	1014
„100“	1000	1033	1090	1110

Dėmesio: priemoka už sutvirtinimą po durų pritraukėju ,

SPALVOS

Durų staktos yra padengtos miltelinio būdu dviem blizgumo lygiais: matinės/ smulkios struktūros arba pusiau blizgios/lygios, galimos šių spalvų:



*** smėlinės spalvos galimos tik pusiau blizgios



STANDARTAS PLIENINIS ILIUMINATORIUS - smėlinis ažuolas, fiksuota maža kampinė plieninė stakta

RANKENOS

NAUJIENA



rankena POLARIS - chromas
DRE-Cell, 3D ir CPL spalvų įdėklai



rakto dangtelis



patento dangtelis



vonios dangtelis

NAUJIENA



rankena POLARIS - matinė juoda
DRE-Cell, 3D ir CPL spalvų įdėklai



rakto dangtelis



patento dangtelis



vonios dangtelis

NAUJIENA



rankena WEGA - nikelis satinas



rakto dangtelis



patento dangtelis



vonios dangtelis



rankena WEGA - matinė juoda



rakto dangtelis



patento dangtelis



vonios dangtelis

NAUJIENA



rankena ATRIA - nikelis satinas



rakto dangtelis



patento dangtelis



vonios dangtelis

NAUJIENA



rankena ATRIA - matinė juoda



rakto dangtelis



patento dangtelis



vonios dangtelis

NAUJIENA



rankena ORION - nikelis satinas



rakto dangtelis



patento dangtelis



vonios dangtelis

RANKENOS



rankena ORION - matinė juoda



rakto dangtelis



patento dangtelis



vonios dangtelis

NAUJIENA



rankena ARCTUS - nikelis satinas



rakto dangtelis



patento dangtelis



vonios dangtelis



rankena MEDA - blizgi chromuota
DRE-Cell, 3D i CPL spalvų įdėklai



rakto dangtelis



patento dangtelis



vonios dangtelis

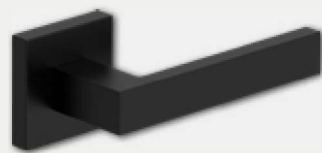

rankena QUBIK - juoda antibakterinė danga*



rakto dangtelis



patento dangtelis



vonios dangtelis*



rankena CUBE SLIM - šlifluotas chromas



rakto dangtelis



patento dangtelis



vonios dangtelis



CUBE SLIM rankena - blizgus žalvaris



rakto dangtelis



patento dangtelis



vonios dangtelis



rankena TOTAL - matinis šlifluotas nikelis



rakto dangtelis



patento dangtelis



vonios dangtelis

* - tualetu rankena ir pasukama rankenėlė padengtos antibakterine danga

RANKENOS



rankena IBIZA - matinė juoda



rakto dangtelis



patento dangtelis



vonios dangtelis



rankena CUBE - blizgus chromas



rakto dangtelis



patento dangtelis



vonios dangtelis



rankena CUBE - šlifluotas nikelis



rakto dangtelis



patento dangtelis



vonios dangtelis



rankena CUBE - matinė juoda



rakto dangtelis



patento dangtelis



vonios dangtelis



rankena MONDO - nikelis satinas



rakto dangtelis



patento dangtelis



vonios dangtelis



rankena TREND nikelis satinas



rakto dangtelis



patento dangtelis



vonios dangtelis



rankena LINEA - blizgi chromuota



rakto dangtelis



patento dangtelis



vonios dangtelis



rankena LINEA nikelis satinas



rakto dangtelis



patento dangtelis



vonios dangtelis



rankena QUANTA Fit - šlifluotas žalvaris



BELLA SLIM rankena - blizgus žalvaris



rankena ZORBA - blizgus chromas/satinas

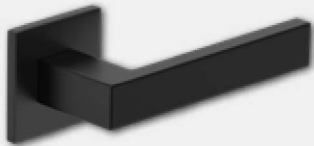

rankena QUBIK Fit - juoda



rankena NOVA - nerūdijantis plienas



rankena PROXIMA - nerūdijantis plienas



rankena TOPAZ - nerūdijantis plienas



rankena TOPAZ - nerūdijantis plienas, juoda matinė



rakto dangtelis



patento dangtelis



vonios dangtelis



rakto dangtelis



patento dangtelis



vonios dangtelis



rakto dangtelis



patento dangtelis



vonios dangtelis



rakto dangtelis



patento dangtelis



vonios dangtelis



rakto dangtelis



patento dangtelis



vonios dangtelis



rakto dangtelis



patento dangtelis



vonios dangtelis



rakto dangtelis



patento dangtelis



vonios dangtelis



rakto dangtelis



patento dangtelis



vonios dangtelis

RANKENOS



rankena JOWISZ - nerūdijantis plienas



rakto dangtelis



patento dangtelis



vonios dangtelis

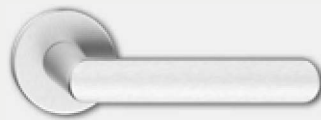

rankena LUNA SLIM - šlifluotas chromas



rakto dangtelis



patento dangtelis



vonios dangtelis



rankena LUNA SLIM - blizgus žalvaris



rakto dangtelis



patento dangtelis



vonios dangtelis



rankena IBIZA - grafitas/chromas



rakto dangtelis



patento dangtelis



vonios dangtelis



rankena IBIZA nikelis satinas



rakto dangtelis



patento dangtelis



vonios dangtelis



rankena IBIZA - blizgi chromuota



rakto dangtelis



patento dangtelis



vonios dangtelis



rankena BETA nikelis satinas



rakto dangtelis



patento dangtelis



vonios dangtelis



rankena EUROPA nikelis satinas



rakto dangtelis



patento dangtelis



vonios dangtelis



rankena TOMA - juoda



rakto dangtelis



patento dangtelis



vonios dangtelis



rankena STARKFIT - juoda



rakto dangtelis



patento dangtelis



vonios dangtelis



rankena WARNA - nikelis satinas



rakto dangtelis



patento dangtelis



vonios dangtelis



rankena ALVA LUX - matinė juoda



rakto dangtelis



patento dangtelis



vonios dangtelis



rankena PEM PEM LUX - matinė juoda



rakto dangtelis



patento dangtelis



vonios dangtelis

NAUJIENA



rankena AS LUX - titanas



rakto dangtelis



patento dangtelis



vonios dangtelis



rankena LUX - matinė auksinė



rakto dangtelis



patento dangtelis



vonios dangtelis

NAUJIENA



rankena FOKUS - nikelis satinas velvet



rakto dangtelis



patento dangtelis



vonios dangtelis

RANKENOS



rankena UNO - nerūdijantis plienas



rakto dangtelis



patento dangtelis



vonios dangtelis



rankena ROMANA - lakuotas chromas/nikelis



rakto dangtelis



patento dangtelis



vonios dangtelis



rankena TIK-QR - antracitas



rakto dangtelis



patento dangtelis



vonios dangtelis



rankena QUBIK - lakuotas nikelis



rakto dangtelis



patento dangtelis



vonios dangtelis



rankena LIBRA - nikelis satinas



rakto dangtelis



patento dangtelis



vonios dangtelis

Dėmesio: pailgi ženklai dangteliai netinka durims su magnetiniu užraktu



rankena ZORBA su pailgu patento dangteliu - blizgus chromas/satinas (tarpas 72 mm)



rankena ZORBA su pailgu rakto dangteliu - blizgus chromas/satinas (tarpas 72 mm)



rankena ZORBA su pailgu patento dangteliu - blizgus chromas/satinas (tarpas 72 mm)



rankena ZORBA su pailgu patento dangteliu - blizgus chromas/satinas (tarpas 72 mm)



rankena SHARK juoda ir inox



dangtelis SHARK juodas ir inox

Rankena SHARK durims SOLID / ENTER



rankena DIVA skirta FORCA 10 ir FORCA B 10 durų varčiai, sidabro spalvos F1 rankena rozetė



rankena ONTARIO skirta SOLID RC2 durų varčiai sidabrinė spalva F1 rankena rozetė



techninė rankena STAR TEC - IV klasė
matinis nerūdijantis plienas, kaina už
komplektą
(rankena, patento dangtelis)
varčių storis 55 mm



patento dangtelis

NAUJIENA



PEGAZ rankena (tarpas 72 mm)
juodas matinis patento

NAUJIENA



rankena TOM su pailgu patento
dangteliu (tarpas 72 mm) matinis
chromas

išorinis dangtelis

vidinis dangtelis



DĖMESIO:
Kairinė arba dešininė rankena*.
Rankena su dangteliu, pritaikyta prie
durų varčios su dviem užraktais, išskyrus
kolekciją SOLID.

* kairinė rankena

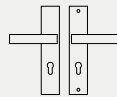

* dešininė rankena

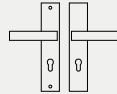

DĖMESIO:
Rankena su dangteliu, pritaikyta SOLID
varčioms su dviem užraktais.



METRO rankena (tarpas 72 mm)
nerūdijantis plienas patentui

METRO viršutinis dangtelis
nerūdijantis plienas patentui

TOTAL išorinė rankena su pailgu
dangteliu (72 mm atstumas)
inox plus - .

TOTAL viršutinis dangtelis
trumpas inox plus

Dėmesio: pailgi ženklai dangteliai netinka durims su magnetiniu užraktu

INTARPAI



26/41 cilindras
- nikelis matinis



26/41 cilindras
- žalvaris satinas



ZN 30/40 30G/40 SN cilindru
komplektas
arba ZN 30/40 40G/30 SN nikelis
satinas

vieno raktų sistema
vienas raktas



ZN 30/40 30G/40 SB cilindru
komplektas
arba ZN 30/40 40G/30 SB žalvaris
satinas



30/30 cilindras
- nikelis satinas



35/35 cilindras
- nikelis satinas



30/40 cilindras
- atlaso

PRITRAUKĖJAI



DORMA TS-90 impulsinis pritraukėjas
Kaina.....



DORMA TS-71 pritraukėjas
Kaina.....



GEZE TS 2000 pritraukėjas
Kaina.....

DEKORAI

P CELL						
R CELL	balta (rievių struktūra)	balta matinė	balta pušis	Sibiro guoba	sidabrinė	smėlinis ąžuolas
W CELL						
TECH CELL	balintas ąžuolas rifliuota	vintage ąžuolas	šviesiai pilka matinė	marrone kaštonas struktūra	evoke ąžuolas	toffi ąžuolas *, ***
	antracitas guoba	auksinis ąžuolas rifliuota	riešutas	riešutas karamėlė	tamsus venge	betonas oxide
	senovinis varis	juoda mat 2	tamsi matinė alyvuogė	tamsi matinė mėlyna		
P FINISH	Alpių balta	baltintas craft ąžuolas	ąžuolas riviera	ąžuolas rustikal		
P 3D						
R 3D	riešutas amerikietiškas	juodmedis*	guoba			
W 3D						
TECH 3D	lenkiškas ąžuolas 3D	grand ąžuolas				
P SYNCHRO						
R SYNCHRO	pilkas halifax ąžuolas	natūralus halifax ąžuolas	halifax tabac ąžuolas			
	balta guoba	natūrali guoba	tamsi guoba			





* dekorą galima įsigyti kol pasibaigs atsargos
*** dekoras tik horizontalių rievių

						
pieno baltumo	ąžuolas gray	Vello ąžuolas	riešutas	riešutas celini	betonas 2	
0,2 mm storio CPL 0,7 mm storio CPL	0,2 mm storio CPL 0,7 mm storio CPL	0,2 mm storio CPL 0,7 mm storio CPL	0,2 mm storio CPL 0,7 mm storio CPL	0,2 mm storio CPL 0,7 mm storio CPL	0,2 mm storio CPL 0,7 mm storio CPL	



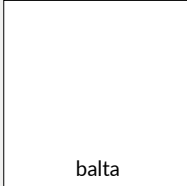
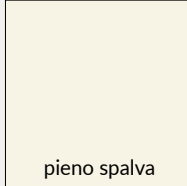





					
akacija	medaus ąžuolas	kaštonas	degintas riešutas	pilka	tamsiai pilka
0,2 mm storio CPL 0,7 mm storio CPL	0,2 mm storio CPL 0,7 mm storio CPL	0,2 mm storio CPL 0,7 mm storio CPL	0,2 mm storio CPL 0,7 mm storio CPL	0,2 mm storio CPL 0,7 mm storio CPL	0,2 mm storio CPL 0,7 mm storio CPL

*Juodas ST dekoras - „Tecofoil“ apsaugotas du kartus pigmentiniu, matiniu laku. Dekorą priskiriamas CPL kainų grupei, tačiau tai nėra CPL laminatas.

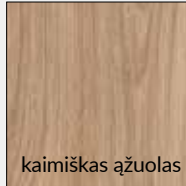
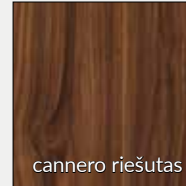
		
balta	juoda ST*	natūralus halifax ąžuolas
W0118 0,15 mm storio CPL 0,7 mm storio CPL		0,15 mm storio CPL Tik staktos

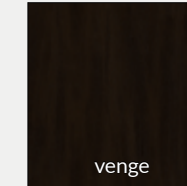
				
balta	pieno spalva	latte	pilka	
UV akrilinis lakas RAL=9003	RAL=9001	Flugger = 4362 NCS = S1505-Y50R	RAL=7035	

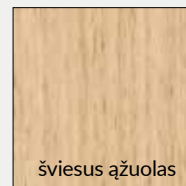
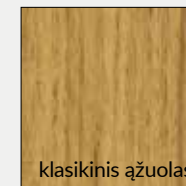
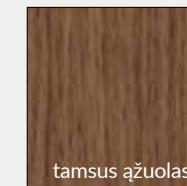

LUX kolekcijos dekorai

						
pavio ąžuolas	viking ąžuolas	kaimiškas ąžuolas	cannero riešutas	beržas	venge	
						
uranus	balta lakuotas	juoda lakuotas	šviesus ąžuolas	klasikinis ąžuolas	tamsus ąžuolas	

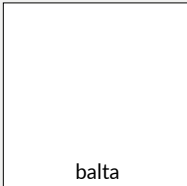
CLARO, GRAFI kolekcijos dekorai

balta

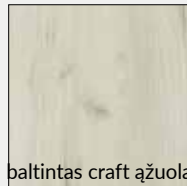
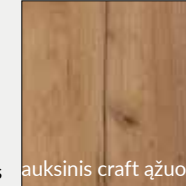
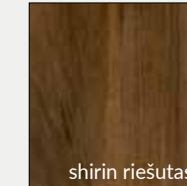
WOOD kolekcijos dekorai

			
baltintas craft ąžuolas	auksinis craft ąžuolas	shirin riešutas	

Grafinių raštų G1 - G6 mastelio keitimas dešinių varčių plotyje

G1 grafikos raštas



"60"

G2 grafikos raštas



"60"

G3 grafikos raštas



"60"

G4 grafikos raštas



"60"

G5 grafikos raštas



"60"

G6 grafikos raštas



"60"



"70"



"70"



"70"

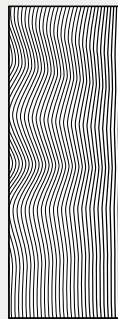

"70"

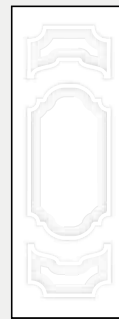

"70"



"70"



"90"

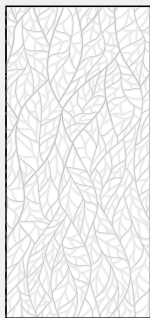

"90"



"90"

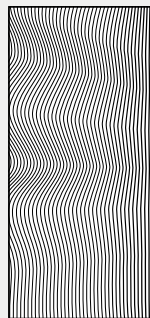

"90"

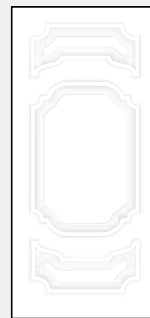

"90"

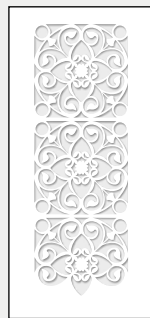

"90"



"100"



"100"



"100"

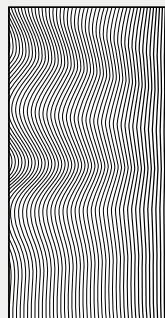

"100"

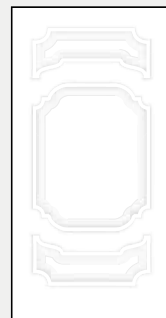

"100"

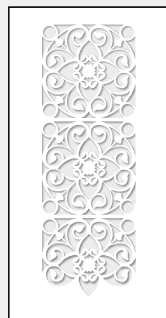

"100"

Grafinių raštų mastelis „80“ pločio durų varčiose parodytas 54 ir 55 p.

Grafinių raštų G7 - G12 mastelio keitimas dešiniųjų varčių plotyje

G7 grafikos raštas

G8 grafikos raštas

G9 grafikos raštas

G10 grafikos raštas

G11 grafikos raštas

G12 grafikos raštas

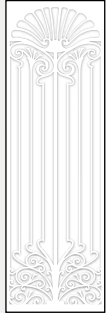

"60"



"60"



"60"

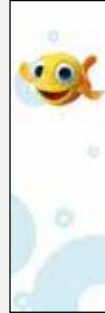

"60"



"60"



"60"

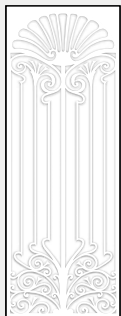

"70"



"70"



"70"

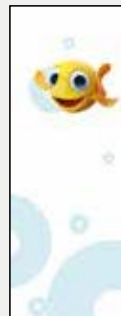

"70"



"70"



"70"



"90"



"90"



"90"

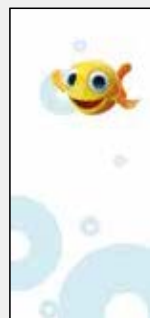

"90"



"90"



"90"



"100"



"100"



"100"



"100"



"100"



"100"

Grafinių raštų mastelis „80“ pločio durų varčiose parodytas 54 ir 55 p.

Grafinių raštų G13 - G18 mastelio keitimas dešiniųjų varčių plotyje

G13 grafikos raštas



"60"

G14 grafikos raštas



"60"

G15 grafikos raštas



"60"

G16 grafikos raštas



"60"

G17 grafikos raštas*



"60"

G18 grafikos raštas*



"60"



"70"



"70"



"70"



"70"



"70"



"70"



"90"



"90"



"90"



"90"



"90"



"90"



"100"



"100"



"100"



"100"



"100"



"100"

Grafinių raštų mastelis „80“ pločio durų varčiose parodytas 54 ir 55 p.
* modelis turi versijas dešinei ir kairiajai varčiai

Grafinių raštų G19 - G25 mastelio keitimas dešiniųjų varčių plotyje

G19 grafikos raštas G20 grafikos raštas* G21 grafikos raštas G22 grafikos raštas G23 grafikos raštas G24 grafikos raštas* G25 grafikos raštas

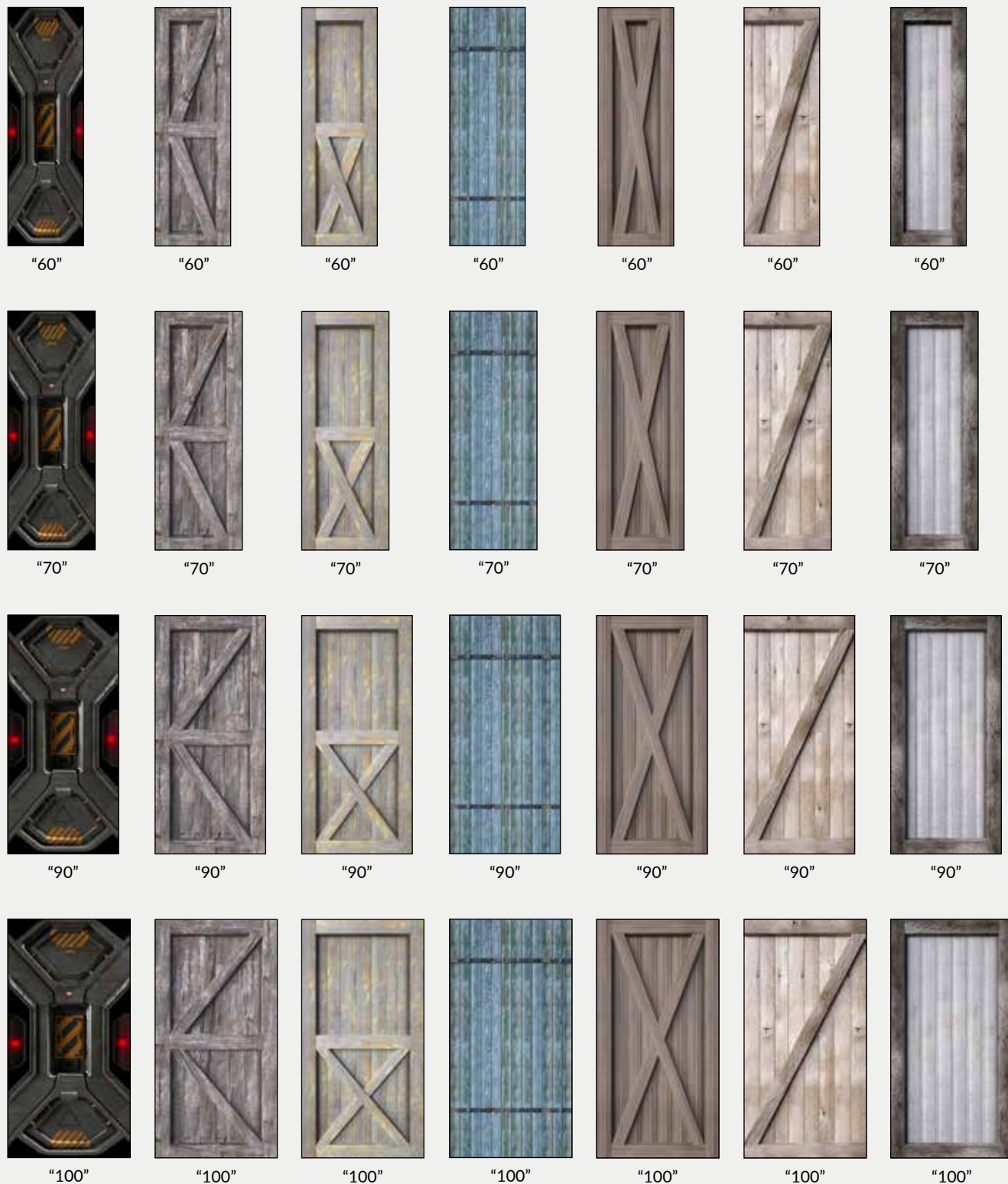

Grafinių raštų mastelis „80“ pločio durų varčiose parodytas 54 ir 55 p.
 * modelis turi versijas dešinei ir kariajai varčiai

STIKLAI

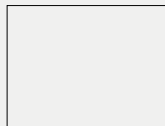

raštas 1 VETRO
skaidrus

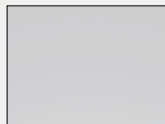

raštas 1 VETRO
decormat

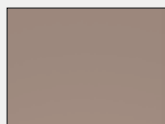

raštas 1 VETRO
decormat rudas

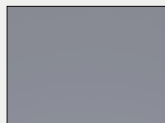

raštas 1 VETRO
decormat grafitas

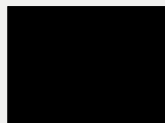

VETRO E, VETRO D1 raštas
juodas nepermatomas
laminuotas stiklas

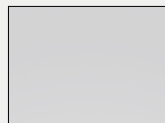

VETRO E raštas
laminuotas stiklas
decormat

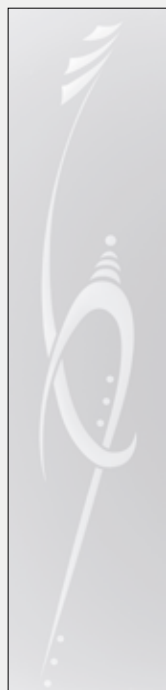

raštas 2 VETRO



raštas 3 VETRO



raštas 4 VETRO



raštas 5 VETRO



raštas 10 VETRO



raštas 11 VETRO



raštas 12 VETRO



raštas 13 VETRO



raštas 14 VETRO



raštas 15 VETRO



mat dre



decormat grafitas



pieniškas laminuotas VSG 22.1, lygus iš abiejų pusių



decormat rudas



žaliuzė



chinchila



balta žievė



VSG juodos spalvos

KAINOS

Stiklo kainos ir prieinamumas nurodytos puslapiuose su durų varčiomis. Mūsų kolekcijų durų stiklai turi aversą ir reversą (išskyrus VSG 22.1 ir VETRO E, VETRO D1).

STAKTŲ MASKUOJANTYS ELEMENTAI

KAMPAINIS KT2

KT2 80 mm ir 63 mm kampainis padidina standartinės OR +15 mm staktos reguliavimo diapazoną. Kampainį reikia užsakyti papildomai kaip atskirą priedą. Kampainio galite sužinoti iš Platintojo.

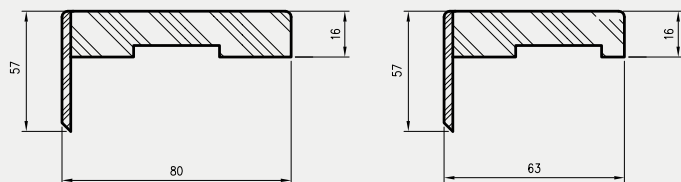

APVADAS

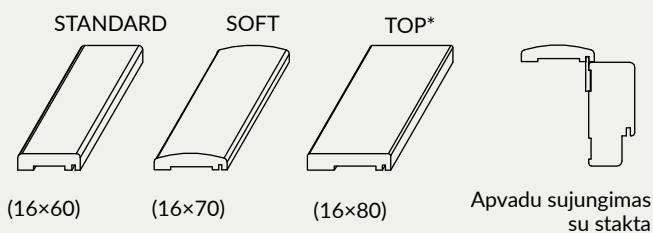

naudojimas: tiesioms, tiesioms SOFT durų staktoms

Komplekto turinys (vienai durų pusei): horizontalus apvadas ir dvi vertikalios juostos, plastikiniai kabliukai, kaiščiai ir spaustuvai. Maskavimo juostos supakuotos į kartoninę dėžę.



KAMPUKAI

Kampukas naudojamas užmaskuoti kampinį sienos ir staktos sujungimą. Prekybos vienetas yra vienetas. Kampukų kainos

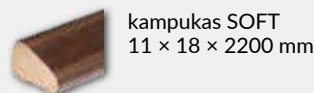
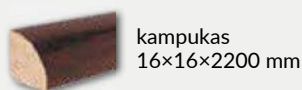

DEKORATYVINĖ JUOSTA



LPP 2 W LPP 3 W LPP 1 W LPP 4 W

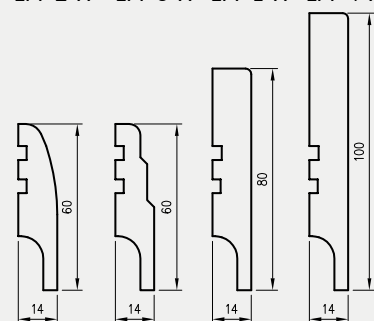

LPP4W juosta, ilgis 2,40 m ant drėgmei atsparios plokštės.

VENTILIACIJOS GROTELĖS

Duryse galima įrengti plastiko vonios kambario ventiliacijos grotelės, kurios gali būti baltos, smėlio, calvados, rudos, sidabrinės, kremeninės, pilkos, juodos ir pilkos (išskyrus rėmines, stumdomas, sulankstomas, priešgaisrines ir SOLID, ENTER duris) arba aliuminio grotelės

- » plastiko ventiliacijos grotelės
- » aliuminio ventiliacijos grotelės



plastiko ventiliacijos grotelės

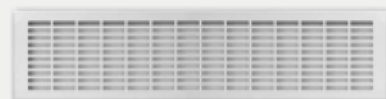

aliuminio ventiliacijos grotelės

VENTILIACIJOS IR KITI PRIEDAI

VENTILIACIJOS MOVOS SKYDINĖMS DURIMS

Galima įsigyti ventiliacijos movų komplektą (5 vnt.), „DRE-Cell Decor“, 3D plėvelė, CPL laminatas



balta pilka smėlinė ažuolas riešutas calvados bronzinė pilka juoda

VENTILIACIJOS MOVOS RĖMINĖMS DURIMS

Rėminėms durims, išskyrus VETRO, naudojame plastikines movas (3 movos durims ,60", 4 movos durims ,70", 5 movos durims ,80"- „100")

PLASTIKINĖS MOVOS



MODELIS
VERANO, NESTOR, AURI, ENA, SCALA, PIANO, PREMIUM, ELSA, FOSCA, TRIESTA, EVEN, REVA, SOLTE, VERSO

Kaina už 1 vnt.



VENTILIACIJOS ĮPJOVA

Visose kolekcijose (išskyrus SOLID, SOLID RC2, ENTER, priešgaisrines, stumdomas, sulankstomas duris), ventiliacijos įpjova gali būti atlikta pagal užsakymą.



ventiliacijos įpjova

13,5 MM VYRIS UŽLAIDINĖMS DURIMS

- » (apatinųjų ir viršutinių dalių komplektas)
- » 13,5 mm skersmens juodas vyris.



VYRIŲ DANGTELIAI

- » (2 vnt. komplektas 1 vyriui)
- Plastikiniai dangteliai pritaikyti 13,5 skersmens vyriams,

» Įvorės (kaina už 1 vnt.)



auksinė chromas chromas juoda balta
blizgesys blizgesys matas



auksinė auksinė chromas chromas juoda
satinas satinas

TECHNINĖ INFORMACIJA

VARČIŲ MATMENYS IR VYRIŲ IŠDĖSTYMAS

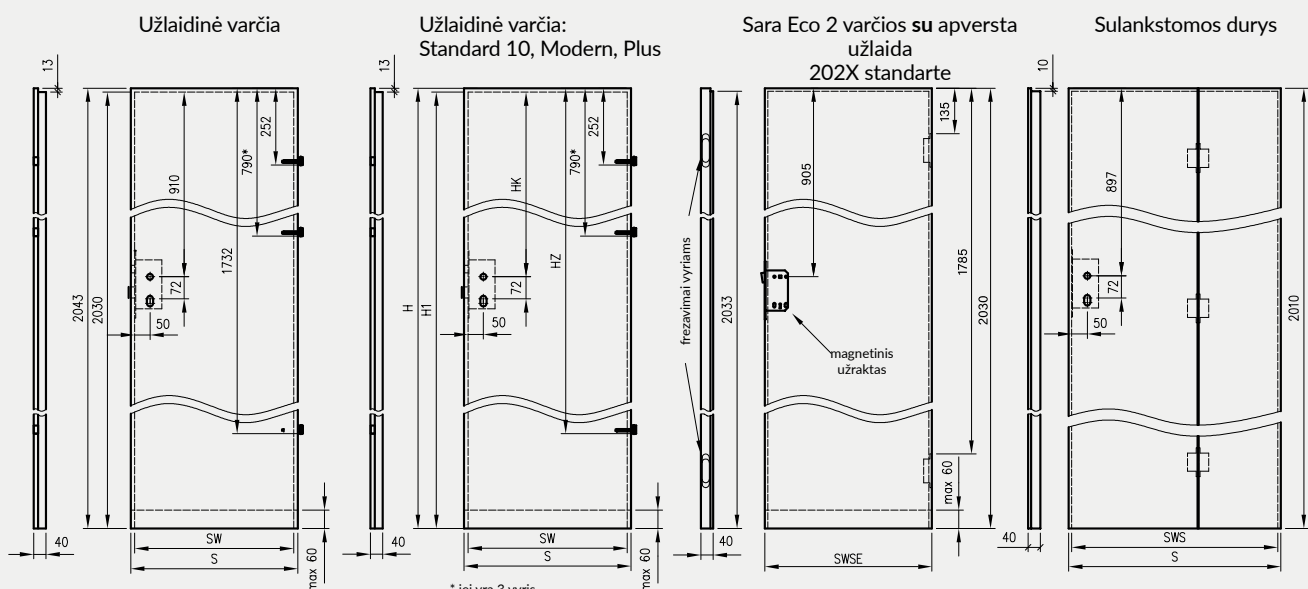

* jei yra 3 vyriai

Atveriamos lygiabriaunės varčios

Atveriamos lygiabriaunės varčios Standard 10, Modern, Plus

Varčios „Sara Eco“ 2 lygiabriaunės 202X standarte

Stumdomos varčios skirtos:
 - PA stakinėms kasetėms
 - SPAZIO CD sistemoms
 - sieninėms sistemoms

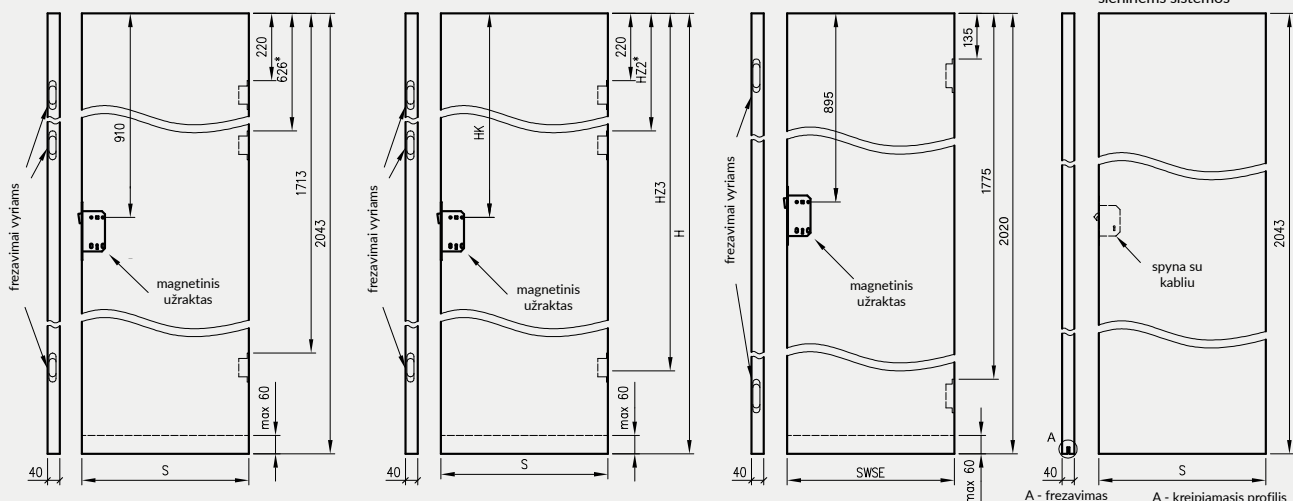

* jei taikoma

Dėmesio: magnetinės užraktai dviem atstumo variantais: 85 mm patentiniams cilindrai arba 90 mm įprastam raktui ir tualetui užraktui

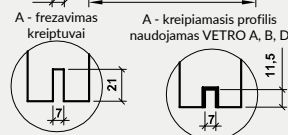

„Forca“ / „Forca B“ varčios

„Athos“ / „Olimp EI30“ varčios

„Olimp EI60“ varčios**

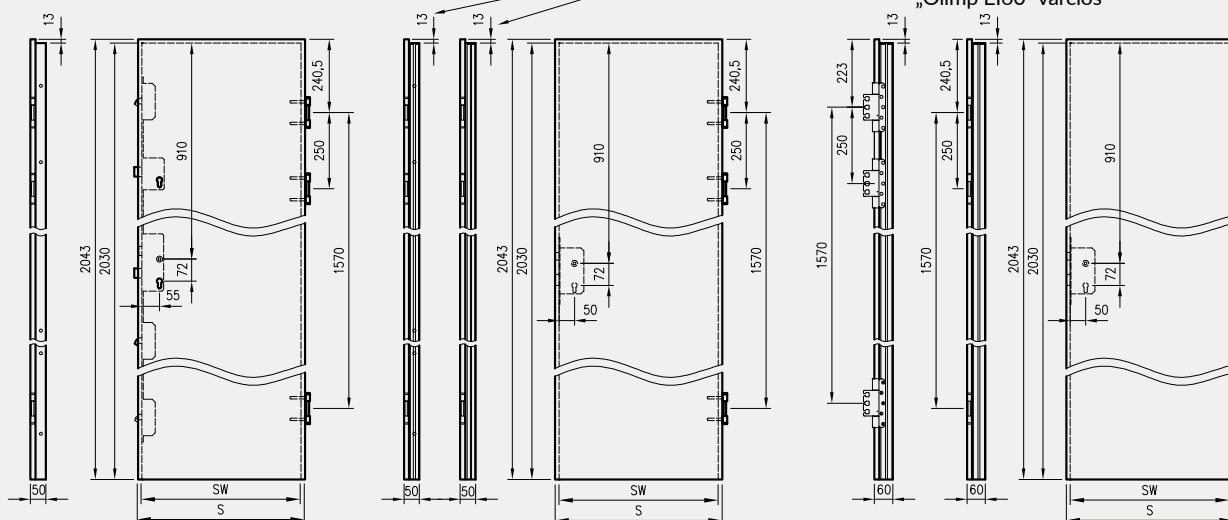

** „Olimp EI60“ du vyrių variantai (priklausomai nuo durų pločio)

VARČIŲ PLOTIS

Durų mat. simbolis	S	SW	SWSE	SWS
„60“	644	618	620	-
„70“	744	718	720	-
„80“	844	818	820	824
„90“	944	918	920	924
„100“	1044	1018	1020	1024
„110*“	1144	1118	-	-

S – bendras varčios plotis
 SW – plotis įlaidoje (taikoma užlaidinėms varčioms)
 SWSE – „Sara Eco“ 2 varčių plotis
 SWS – sulankstomų varčių plotis įlaidoje
 * - plotis „110“ galimas tik „Standard 10“, „Athos“, „Enter Akustik“ ir „Olimp“ varčiose

Dėmesio: Bendras „40“ praplėtimo plotis yra 444 mm

PAPILDOMI VARČIŲ PLOČIAI

Durų mat. simbolis	S	SW
„90E“, skirta OLIMP EI30, ATHOS, FORCA, FORCA B	959	933
„90E“, skirta OLIMP EI60,	973	947
„90E“ skirta STANDARD, ENTER, ENTER AKUSTIK, SOLID, SOLID RC2	948	922

Investicinis standartas „90E“ suteikia 900 mm praėjimo prošvaisą staktoje, kai varčia atidaryta 90 laipsnių kampu

VARČIŲ MATMENYS 4 AUKŠČIO VARIANTUOSE

(taikoma STANDARD 10 durų varčioms ir MODERN bei PLUS kolekcijoms)

H	H1	HK	HZ	HZ2	HZ3
1983	1970	850	1672	606	1653
2043	2030	910	1732	626	1713
2110	2097	977	1799	647	1780
2240	2227	1107	1929	691	1910

H – bendras varčios aukštis
 H1 – varčios aukštis įlaidoje
 HK – atstumas nuo viršutinės varčios įlaidos iki rankenos ašies
 HZ – atstumas nuo viršutinio varčios krašto iki trečiojo vyrio tvirtinimo taško

VARČIŲ AUKŠTIS

2043 mm – bendras užlaidinių ir lygiabriaunių varčių aukštis (2010 sulankstomoms varčioms)

2030 mm – užlaidinių varčių aukštis (2020 varčioms apversta užlaida Sara Eco 2, 2000 sulankstomoms varčioms)

2055 mm – bendras varčios aukštis su apversta užlaida

1983, 2043, 2110, 2240 mm – bendri galimi STANDARD 10 durų varčių ir MODERN bei PLUS kolekcijų aukščiai (1970, 2030, 2097, 2227 mm – matuojant įlaidoje)

VARČIŲ TRUMPINIMAS

Varčias galima patrumpinti savarankiškai, daugiausiai 60 mm (VETRO, priešgaisrines, FORCA B, visų kolekcijų stumdomas versijas, pasyviąsias varčias, stiklines varčias, sulankstomas varčias ir varčias su nuleidžiamu tarpikliu).

Dėmesio: Varčia su rekuperaciniu sutrumpinimu - 15 mm, pritaikyta trumpinti savarankiškai, daugiausiai 45 mm.

SLENKSČIO TARPAI

Standartinis tarpo tarp varčios ir gatavų grindų aukštis yra 8 mm (15 mm FOLDE duryse; 5-6 mm OLIMP duryse).

VYRIAMS TAIKOMOS PASTABOS

Užlaidinėse varčiose: rėminėse, įėjimo („Enter“, „Enter Akustik“, „Solid“) ir kitose kolekcijose, kurių plotis ne mažesnis nei „90“, sumontuoti trys įsukami vyriai Ø 13,5 mm. Kitose užlaidinėse vidaus varčiose galima rinktis 2 arba 3 vyrius.

SOLID RC2, FORCA, FORCA B, ATHOS ir OLIMP EI30 varčios komplektuojamos su 3 trijų dalių vyriais.

Priklausomai nuo pločio, OLIMP EI60 durų varčios komplektuojamos su 3 trijų dalių vyriais arba 3 SIMONSWERK VX 7939/160 vyriais.

Atverriamos lygiabriaunės varčiose išfrezuoti lizdai 2 arba 3 įleidžiamiems vyriams, kurie supakuoti kartu su stakta.

„Sara Eco“ 2 varčios su su apversta užlaida ir lygiabriaunės turi išfrezuotus lizdus įleidžiamiems vyriams, kurie supakuoti kartu su stakta.

Sulankstomos durų varčios turi 3 įleidžiamus vyrius, jungiančius dvi varčios dalis.

Varčios su su apversta užlaida ir lygiabriaunės turi išfrezuotus lizdus 2 įleidžiamiems vyriams, kurie supakuoti kartu su stakta.

Lygiabriaunė varčia



kraštas
be užlaidos



magnetinis
užraktas



vyris
įleidžiamas

Varčia su užlaida



tiesus kraštas



įsukamas vyris
įsuktas

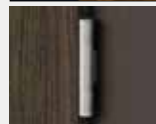

trijų dalių vyris



Trijų dalių vyris



Vyris SIMONSWERK VX 7939/160

TECHNINĖ INFORMACIJA

VARČIŲ STORIS IR PATENTUOTO CILINDRO PASIRINKIMAS

Varčios tipas	Varčių storis	proporcija varčioje (W0/Z0)	Rekomenduojama ** cilindro dydis (W/Z)	Taikoma cilindrai su rankena	
				Cilindras su rankena vidinėje pusėje (W/Z)	Cilindras su rankena išorinėje pusėje (W/Z)
Užlaidinė varčia	40	14 / 26	25 / 40 ; 26 / 36 26 / 41 ; 30 / 40	25G / 40 ; 26G / 36 26G / 41 ; 30G / 40	25 / 40G ; 26 / 36G 26 / 41G ; 30 / 40G
Varčia apversta užlaida „Sara Eco 2“	40	24 / 16	35 / 30 ; 36 / 26 36 / 31 ; 40 / 30	35G / 30 ; 36G / 26 36G / 31 ; 40G / 30	35 / 30G ; 36 / 26G 36 / 31G ; 40 / 30G
Lygiabriaunės varčios	40	20 / 20	31 / 31 ; 30 / 30 35 / 35	31G / 31 ; 30G / 30 35G / 35	
Lygiabriaunės varčios Profi	50	25/25	35/35 ; 36/36 40/40 ; 41/41	35G/35 ; 36G/36 41G/41 ; 40G/40	
Lygiabriaunės varčios Sara Eco 2	40	16 / 24	30 / 35 ; 26 / 36 31 / 36 ; 30 / 40	30G / 35 ; 26G / 36 31G / 36 ; 30G / 40	30 / 35G ; 26 / 36G 31 / 36G ; 30 / 40G
Varčia su apversta užlaida	40	27 / 13	40 / 25 ; 41 / 26	40G / 25 ; 41G / 26	40 / 25G ; 41 / 26G
Varčia su apversta užlaida Profi	50	30/20	40/30 ; 41/31 45/35	40G/30 ; 41G/31 45G/35	40/30G ; 41/31G 45/35G
Sulankstomos durys	40	17/23	30/35 ; 31/36 30/40	30G / 35 ; 31G / 36 30G / 40	30 / 35G ; 31 / 36G 30 / 40G
priešgaisrinės Athos	50	21 / 29	31 / 41 ; 35 / 40	31G / 41 ; 35G / 40	31 / 41G ; 35 / 40G
Olimp EI30	50	18 / 32	30 / 45 ; 31 / 46	30G / 45 ; 31G / 46	30 / 45G ; 31 / 46G
Olimp EI60	60	28 / 32	40 / 45 ; 41 / 46	40G / 45 ; 41G / 46	40 / 45G ; 41 / 46G
priešgaisrinės FORCA	50	22 / 28	35 / 40		
SOLID RC2	40,6	14 / 26,6	26 / 40 ; 26 / 41 30 / 40		

* Įdėklai yra apskami - t.y. 25/40 = 40/25, 26G/36 = 36/26G

** Rekomenduojamas matmuo darant prielaidą, kad dangtelis yra 10 mm storio, o cilindras išsikiša virš dangtelio ne daugiau kaip 5 mm.

Pav. Cilindro dydžio pasirinkimas

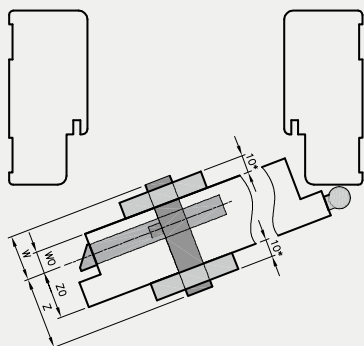

Cilindro dydį apskaičiuojame pagal formulę:

$$W0 + \text{dangtelio storis} + 2 \pm 3\text{mm} / Z0 + \text{dangtelio storis} + 2 \pm 3\text{mm}$$

kur:

W0 ir Z0 - vertės pateiktos aukščiau esančioje lentelėje
dangtelio storis - išmatuoti (lentelėje daroma prielaida, kad dangtelis yra 10 mm storio)

Pav. Cilindro su rankena dydžio pasirinkimas

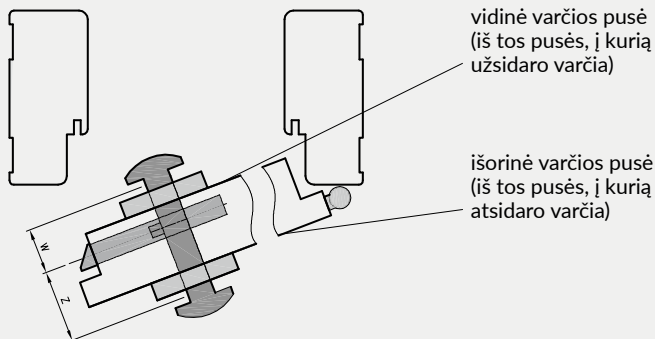

Cilindro su rankena pasirinkimas - jei rankena norime sumontuoti:

- varčios vidinėje pusėje - rankenos simbolis turi būti šalia „W“ matmens (žr. lentelės 5 stulpelį)

- varčios išorinėje pusėje - rankenos simbolis turi būti šalia „Z“ matmens (žr. lentelės 6 stulpelį)

TECHNINĖ INFORMACIJA

PAVIENĖS UŽLAIDINĖS VARČIOS

Siūlome kairines, dešines ir centines varčias

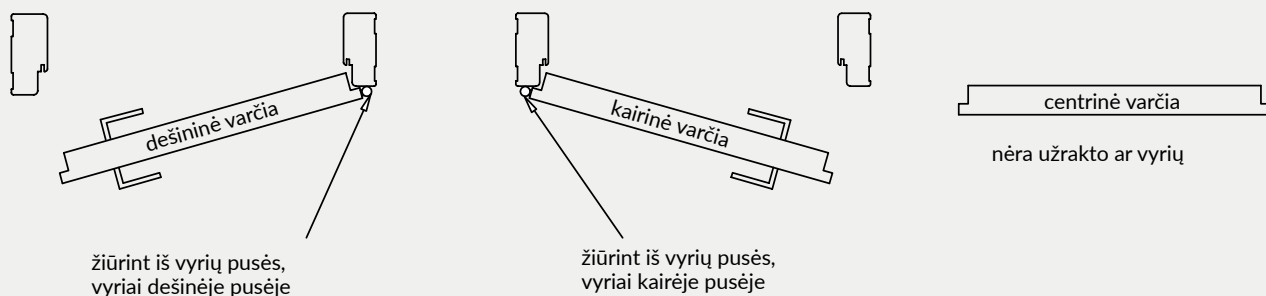

DVIGUBOS UŽLAIDINĖS VARČIOS

Jis siūloturime dvigubus sparnus: dešinysis – tada dešinysis sparnas yra aktyvus, o kairysis – pasyvus, ir dvigubus kairiuosius sparnus – tada kairysis sparnas yra aktyvus, o dešinysis – pasyvus.

Aktyvioji varčia standartiškai turi užlaidą ir užraktą. Dvivėrėse duryse toje pusėje, kur yra aktyviosios varčios užraktas, ir pasyvosios varčios atveju toje pusėje, kurioje yra užkaba, kraštas visada tiesus.

Pasyvioji varčia standartiškai turi užlaidą ir spragtuką bei skląstį (A).



Skląstis (A)

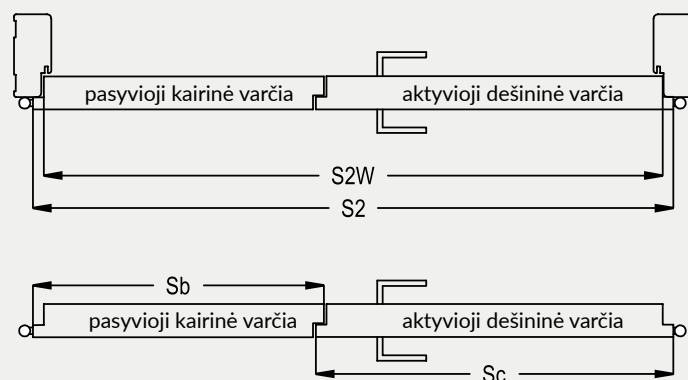

Dvivėrėms durims tinka tik mūsų gaminamos staktos, todėl rekomenduojame duris pirkti komplektais. DRE komplektą sudaro 2 varčios ir durų stakta.

$$\boxed{\text{durų kaina dvivėrėms}} = \boxed{\text{varčios kaina} \times 2} + \boxed{\text{staktos kaina}}$$

Matmenų simbolis	matmenys [mm]		
	S2	S2W	derinys* Sc+Sb
„100d”	1078	1052	644+444
„110d”	1178	1152	744+444
”120”	1278	1252	844+444; 644+644
”130”	1378	1352	944+444; 744+644; 644+744
”140”	1478	1452	1044+444; 844+644; 744+744; 644+844
”150”	1578	1552	944+644; 844+744; 744+844; 644+944
”160”	1678	1652	1044+644; 944+744; 844+844; 744+944; 644+1044
”170”	1778	1752	1044+744; 944+844; 844+944; 744+1044
”180”	1878	1852	1044+844; 944+944; 844+1044
”190”	1978	1952	1044+944; 944+1044
”200”	2078	2052	1044+1044

derinys* – galimi aktyvių (Sc) ir pasyvių (Sb) virčių pločių deriniai

TECHNINĖ INFORMACIJA

STUMDOMOS LYGIABRIAUNĖS VARČIOS

Siūlome varčias: dešines, kairines ir centines (varčia be užrakto ir rankenos)

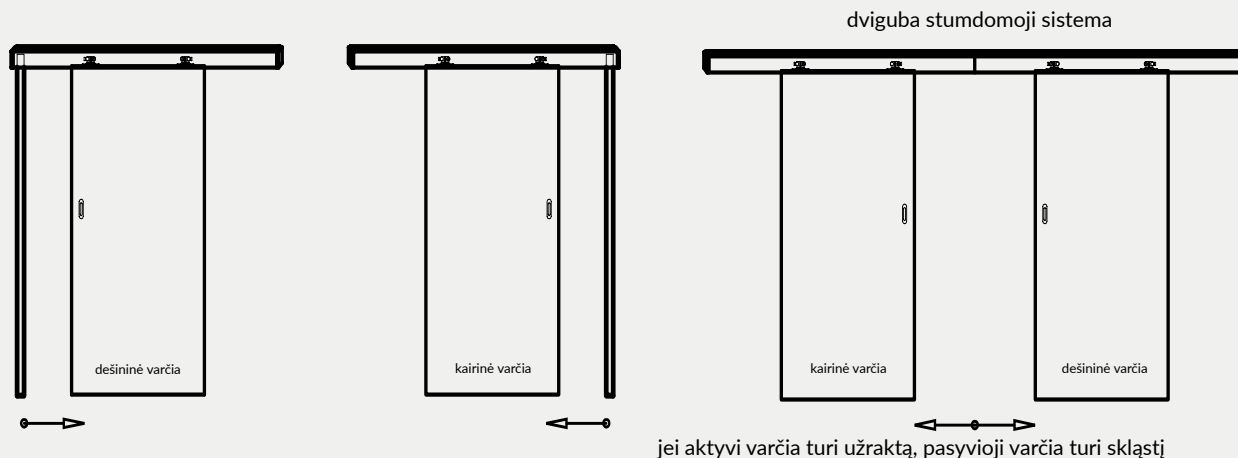

PAVIENĖS LYGIABRIAUNĖS VARČIOS

Siūlome kairines, dešines ir centines varčias

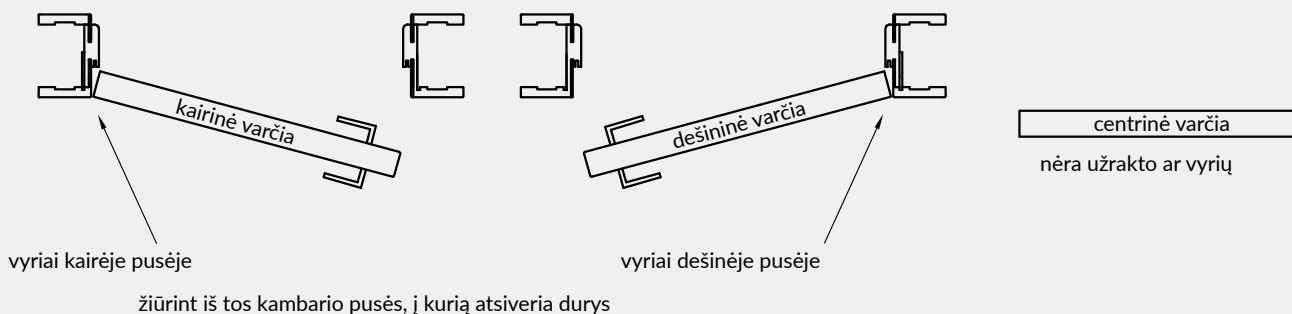

DVIGUBOS LYGIABRIAUNĖS VARČIOS

Jis siūloturime dvigubus sparnus: dešinysis – tada dešinysis sparnas yra aktyvus, o kairysis – pasyvus, ir dvigubus kairiuosius sparnus – tada kairysis sparnas yra aktyvus, o dešinysis – pasyvus.

Standartiškai aktyvioji varčia turi užraktą, o pasyvioji varčia turi spragtuką ir skląstį.

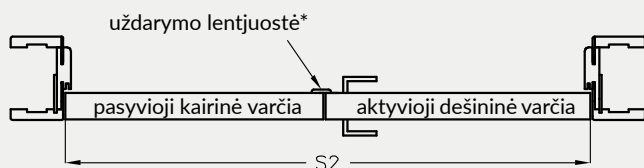

* dvivėrėms lygiabraunėms durims galima įsigyti 30 mm pločio uždarymo lentjuostę dengiamoji juostelė, 30 mm pločio

Matmenų simbolis	matmenys [mm]	
	S2	derinys* Sc+Sb
"120"	1291	644+644
"130"	1391	744+644; 644+744
"140"	1491	844+644; 744+744; 644+844
"150"	1591	944+644; 844+744; 744+844; 644+944
"160"	1691	1044+644; 944+744; 844+844; 744+944; 644+1044
"170"	1791	1044+744; 944+844; 844+944; 744+1044
"180"	1891	1044+844; 944+944; 844+1044

derinys* – galimi aktyvių (Sc) ir pasyvių (Sb) virčių pločių deriniai

$$\boxed{\text{durų kaina dvivėrėms}} = \boxed{\text{varčios kaina} \times 2} + \boxed{\text{staktos kaina}}$$

SKYDINIŲ VARČIŲ KONSTRUKCIJA

- » Varčios rėmas pagamintas iš spygliuočių medienos arba MDF plokštės
- » Užpildas: korinis stabilizavimo įdėklas (A), perforuota medžio drožlių plokštė (B) ir ugniai atspariose duryse: medžio drožlių plokštė
- » 3 mm HDF išorinė plokštė arba 4 mm HDF išorinė plokštė („Finea“, „Finea B“, „Enter“, „Enter Akustik“, „Solid“)
- » Tiesus kraštas arba kraštas be užlaidos

Išorinės varčių plokštės patobulintos:

- „DRE-Cell dekor“ kolekcijoje - dekoratyvinė plėvele polipropileno pagrindu
- 3D plėvelėje - 3D plėvele dekoratyvinio popieriaus pagrindu
- CPL laminatė - 0,15 - 0,2 mm arba 0,7 mm st. CPL laminatu.

Olimp EI30 ugniai priešgaisrinė durų varčia

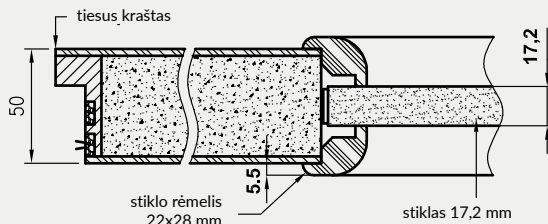

Olimp EI60 ugniai priešgaisrinė durų varčia

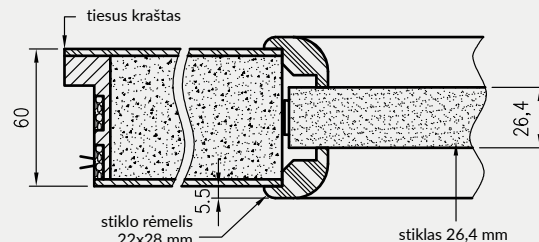

„Forca EI30“ priešsilaužiminė priešgaisrinė durų varčia

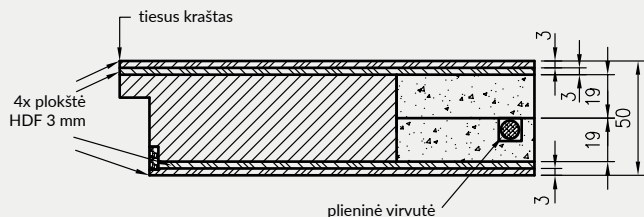

„Forca B“ priešsilaužiminė durų varčia

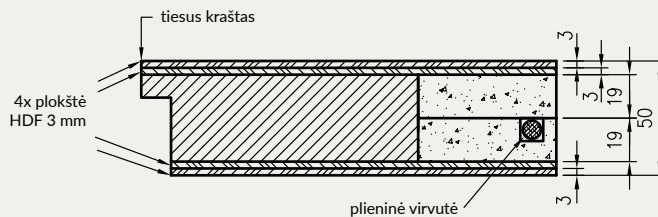

„Solid RC2“ priešsilaužiminė durų varčia

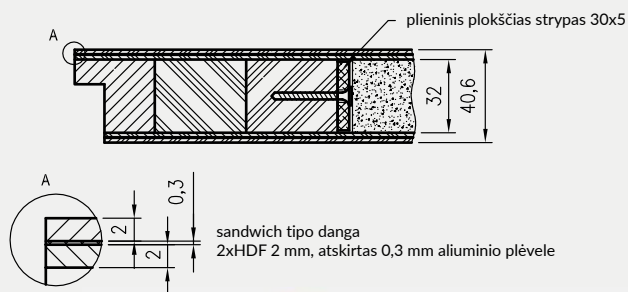

„Athos EI30“ priešgaisrinė durų varčia

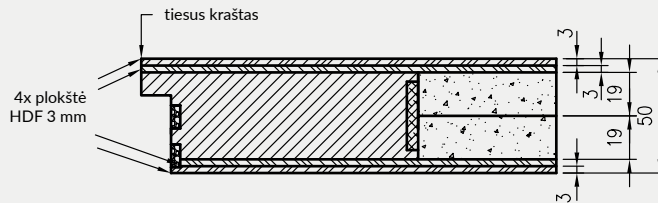

(A) Korinis stabilizavimo įdėklas



(B) Perforuota medžio drožlių plokštė

TECHNINĖ INFORMACIJA

RĖMINIŲ DURŲ KONSTRUKCIJA (NETAIKOMA VETRO A, B, C, D KOLEKCIJOMS)

Rėminių durų konstrukcija pagaminta vien iš medienos plokščių:

vertikalūs medienos plokščių rėmai - 40 mm

išoriniai horizontalūs medienos plokščių rėmai - 35 mm

vidiniai horizontalūs rėmai:

- medienos plokštės - 22 mm „Lumio“, „Vico“, „Auri“, „Piano“, „Even“, „Premium“, „Fosca“, „Verso“, „Reva“, „Solte“, „Triesta“*, „Ena“*, „Verano“* varčiose (* „Ena 1-2“, „Triesta 1-2“, „Verano 1-2“ kolekcijoje rėmas prie didelio stiklo atliktas iš medžio plokščių - 35 mm. Modeliuose „Ena 3-5“, „Verano“ 3-5, ir „Triesta 3“, du rėmai prie didelių stiklų atlikti iš medžio plokščių - 35 mm).

- medienos plokštės - 35 mm „Nestor“, „Elsa“, „Scala“, „Berge“, „Estra“ varčiose.

Horizontalus durų skerspjūvis

Lumio, Vico, Auri, Verano, Piano, Premium, Fosca, Verso, Ena, Even, Triesta, Reva, Solte

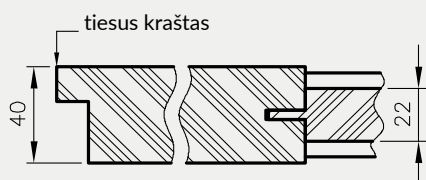

„Ena“, „Verano“ ir „Triesta“ durų horizontalus pjūvis (pjūvis rėmo aukštyje prie didelio stiklo)



Horizontalus Elsa durų pjūvis



Horizontalus Nestor durų pjūvis



Horizontalus Scala, Berge durų pjūvis



RĖMINIŲ VARČIŲ UŽPILDAI:

- „Scala A“; - 4 mm stiklas, 4 mm plokščia HDF plokštė
- „Scala B“ - 4 mm stiklas, 19 mm profiliuota MDF plokštė
- „Elsa A“; - 4 mm stiklas, 4 mm plokščia HDF plokštė
- „Elsa B“ - 4 mm stiklas, 19 mm profiliuota MDF plokštė
- „Premium 1-3“ - 4 mm stiklas
- „Premium“ 4-7, 12 - 4 mm stiklas, 4 mm varčios spalvos HDF įdėklai
- „Premium“ 8-11, 13 - 4 mm stiklas, 4 mm HDF įdėklai padengti sidabrinu laminatu
- „Piano 1-6“ - 4 mm stiklas, 16 mm profiliuota MDF plokštė
- „Piano 9-12“ - 4 mm stiklas, 19 mm profiliuota MDF plokštė
- „Fosca 1-3“ - 4 mm stiklas, 4 mm HDF plokštė dengta sidabrinu laminatu
- „Fosca“ 4-6“ - varčios spalvos HDF plokštė
- „Nestor“, „Berge“ - 4 mm stiklas, 19 mm profiliuota MDF plokštė
- „Ena“, „Triesta“, „Auri“, „Verano“, „Even“, „Reva“, „Solte“, „Verso“ - 4 mm stiklas
- „Estra“ - 4 mm stiklas, 16 mm plokščia MDF plokštė, įpjauta

MDF plokštės profilis 19 mm
(„Scala B“, „Piano 9-12“, „Elsa B“, „Nestor“, „Berge“)

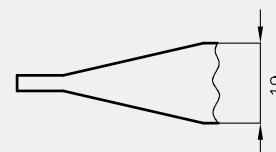

MDF plokštės profilis 16 mm
(Piano 1, 2, 5, 6)

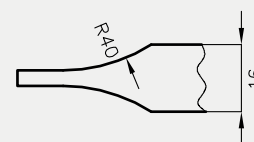

DEKORATYVINĖS PLOKŠTĖS

Pasirinktų modelių skydinių varčių su tiesia briauna apdaila, vad. dekoratyvinėmis plokštėmis.

Siūlome durų varčias dengtas 0,6 mm st. nerūdijančio plieno lakštais, apatinių arba vidurinių plokščių pavidalu. Taip pat pasirinktoje durų varčioje vienu metu galima turėti abi plokštes. Plokščių aukštis 300 mm.

Varčia su dekoratyvinėmis plokštėmis turi būti užpildyta perforuota medžio drožlių plokšte.



varčios modelis su apatiniu skydu

varčios modelis su centriniu skydu

varčios modelis su apatiniu ir viršutiniu skydais

Galima užsisakyti apatinę plokštę su ventilacijos įpjova.

DĖMESIO: Norint pateikti užsakymą būtina kreiptis į Sutarčių skyrių.

KITA TECHNINĖ INFORMACIJA

1. Išlaikant standartinius varčių ir staktų matmenis, tarpas tarp „paruoštų“ grindų ir apatinio varčios krašto yra 8 mm. Siekiant sumažinti minėtą tarpą, reikia atitinkamai sutrumpinti durų staktą iš apačios (netaikoma FOLDE ir OLIMP).

2. Dėmesio! Prieš pirkdami ir montuodami medžio dirbiniai statyboms, patikrinkite, ar pasirinktas medžio dirbinių tipas atitinka projektu parengto techninio projekto reikalavimus, ypač įsitikinkite, ar sienų ir lubų konstrukcija leidžia montuoti medžio dirbinius statyboms, kurių svoris nurodytas toliau esančioje lentelėje:

	Durų varčios			Staktos		Kiti produktai	
	laiptinių	įėjimo	priešgaisrinės	reguliuojamos	tiesios	reguliuojamas tunelis	stumdomoji sistema
M a k s . svoris	50 kg*	50 kg*	105 kg*	40 kg	20 kg	40 kg	20 kg

* maksimalus 1 varčios svoris

3. Varčia supakuota į termiškai susitraukiančią plėvelę, o kraštai papildomai apsaugoti polistirolu arba kartono įdėklais.

4. Į durų varčios kainą neįskaičiuota rankena, dangteliai ir patentinis cilindras (išskyrus SCALA A ir B užlaidines ir lygiabriaunes varstomas kolekcijas su DRE-Cell fanera ir 3D plėvele bei NESTOR ir ELSA užlaidines ir lygiabriaunes varstomas kolekcijas su DRE-Cell fanera ir 3D plėvele, kur rankena ir dangtelis kainuoja 1 PLN be PVM).

5. Galima įsigyti CENTRINES varčias ir staktas (be išgręžimų užraktams ir vyriams - parinkti neprieinama priešgaisrinėms, ENTER/SOLID, ENTER AKUSTIK, SOLID RC2, FORCA B, Sara Eco 2, FOLDE durims) už panašaus produkto su furnitūra ir gręžimu kainą. Komplekte nėra furnitūros.

ALIUMINIO STAKTŲ PJŪVIAI

DRE profilis į išorę atsidarančioms lygiabriaunėms durims

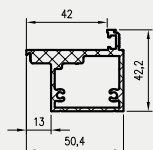

DRE profilis į vidų atsidarančioms durims su apversta užlaida

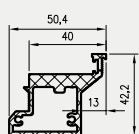

Profilis į išorę atsidarančioms lygiabriaunėms durims

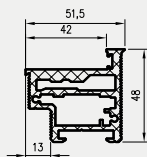

Profilis į vidų atsidarančioms durims su apversta užlaida

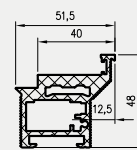

TECHNINĖ INFORMACIJA

6. Pagal galiojančias taisykles, durys į vonios kambarį, prausyklą ir atskirą tualetą turi atsidaryti į patalpos išorę, būti ne mažiau kaip 0,8 m pločio ir 2 m aukščio, o apatinėje dalyje turi būti angos, kurių bendras skerspjūvis ne mažesnis kaip 0,022 m² oro tiekimui. Durų ventilacijos plotas yra turimų ventilacijos elementų plotų - ventilacijos grotelių (užtikrina 0,022 m² ventilacijos plotą visuose durų pločiuose) arba ventilacijos įpjavų arba ventilacijos movų ir tarpo tarp varčios ir grindų - suma.

Ventilacijos paviršiaus užtikrinimas užlaidinėse duryse**

Durų matmenų simbolis	durys su ventilacijos movomis		durys su ventilacijos įpjova	
	movų ir tarpo ventilacijos paviršius 8 mm [m ²]	tarpas pagal reikalavimus ventilacijos reikalavimų įvykdymui [mm]	įpjavos ir tarpo ventilacijos paviršius 8 mm [m ²]	tarpas pagal reikalavimus ventilacijos reikalavimų įvykdymui [mm]
"100"	0,011	19*	0,033	0
"90"	0,010	21*	0,029	1
"80"	0,009	24*	0,025	4
"70"	0,008	28*	0,021	14*
"60"	0,007	33*	0,018	35*

Ventilacijos paviršius „Sara Eco 2“ duryse ir visose varstomose lygiabriaunėse duryse

Durų matmenų simbolis	durys su ventilacijos movomis		durys su ventilacijos įpjova	
	movų ir tarpo ventilacijos paviršius 8 mm [m ²]	tarpas pagal reikalavimus ventilacijos reikalavimų įvykdymui [mm]	įpjavos ir tarpo ventilacijos paviršius 8 mm [m ²]	tarpas pagal reikalavimus ventilacijos reikalavimų įvykdymui [mm]
"100"	0,0112	19*	0,033	0
"90"	0,0104	21*	0,029	1
"80"	0,0096	23*	0,025	4
"70"	0,0082	27*	0,021	12*
"60"	0,0074	32*	0,018	31*

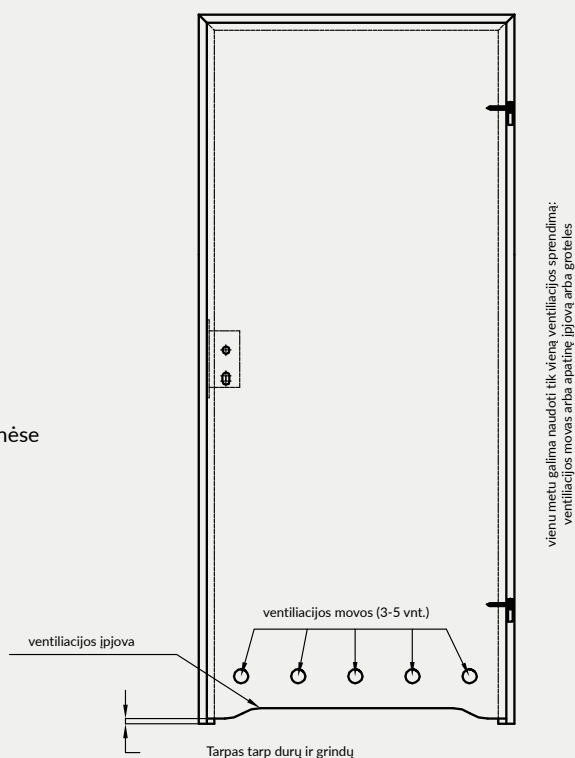

Aukščiau nurodytas reikiamas tarpo po durimis aukštis, suteikiantis 0,022 m² bendro ventilacijos ploto.

Pagal numatytuosius nustatymus tarpas tarp varčių yra 8 mm.

* tarpas turi būti padidintas iki nurodyto aukščio, sutrumpinant varčią nuo apačios (jei galima sutrumpinti – žr.**)

** Išimtis, neįtrauktos į lentelę (varčios, kurių negalima sutrumpinti):

- Vetro A, D ir E kolekcijos - ventilacijos įpjavos naudojimas duryse, kurių plotis „80“-„100“ ir standartinis tarpas po durimis (8 mm), užtikrins ventilacijos reikalavimo įvykdymą.

- „Vetro B“ kolekcija - neatitinka ventilacijos reikalavimų.

- Stumdomos varčios - dėl stumdomos sistemos konstrukcijos (atstumas nuo sienos/tunelio 12 mm), atitinka ventilacijos reikalavimą, nenaudojant papildomų parinkčių.

- Dvivėrės ir FOLDE durys taip pat negali būti trumpinamos.

VENTILACIJOS ĮPJOVOS

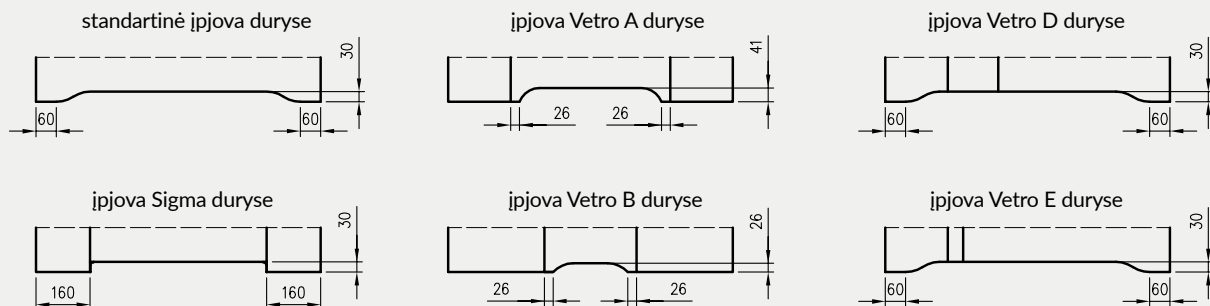



GALLA 1 decormat - stumdomų stiklinių durų sistema

- | | | | |
|--|----------------------------------|--|--|
| | skydinės durys, DRE-Cell fanera | | skydinės durys, laminatas CPL |
| | rėminės durys, DRE-Cell fanera | | įėjimo durys, laminatas CPL |
| | įėjimo durys, DRE-Cell fanera | | techninės durys, laminatas CPL |
| | techninės durys, DRE-Cell fanera | | stiklinės durys |
| | skydinės durys, 3D plėvelė | | skydinės durys Profi |
| | rėminės durys, 3D plėvelė | | skydinės durys Sara Eco 2 |
| | įėjimo durys, 3D plėvelė | | dūmams nelaidžios durys |
| | techninės durys, 3D plėvelė | | priešgaisrinės durys. |
| | skydinės durys, Finish plėvelė | | priešsilaužimines durys |
| | dažytos skydinės durys | | lakuotos skydinės durys |
| | dažytos rėminės durys | | skydinės durys, sinchroninis laminatas |
| | laminuotos rėminės durys | | rėminės durys, sinchroninis laminatas |

Pateiktos varčių kainos neapima staktų ir rankenų kainų.

Kainoraštis galioja nuo 2023-09-04.

Gamintojas varčioms ir staktoms suteikia 24 mėnesių garantiją.

Kataloge panaudotose nuotraukose ir vizualizacijose – 80 cm pločio varčios (netaikoma praplėtimams). Kitų pločių varčių atveju pasikeis kolekcijos rašto, įstiklinimo, rėmų, frezavimo ir grafikos proporcijos.

Daugiau informacijos ir įrengimo instrukcijas rasite gaminio garantiniame lape.

Brošiūra nėra pasiūlymas teisine prasme ir skelbiamas tik informaciniais tikslais. Aukščiau pateikta informacija yra aktuali šio leidinio paskelbimo metu. Laikydami nuolatinio tobulinimo politikos, pasiliegame teisę be išankstinio įspėjimo keisti ir tobulinti brošiūroje pateiktus produktus. Kataloge pateiktos spalvos gali skirtis nuo realių. Gali būti spaudos klaidų.

Patvirtinimai:

Nacionalinis techninis vertinimas ITB-KOT-2019/0860, 1 leid (stumdomoji sistema)

Nacionalinis techninis vertinimas ITB-KOT-2018/0633, 2 leid (priešgaisrinės durys FORCA, ATHOS)

Nacionalinis techninis vertinimas ITB-KOT-2022/2051, 1 leid. (stiklinės durys)

Nacionalinis techninis įvertinimas ITB-KOT-2021/1945, 1 leid. (sulankstomos ir stumdomos stiklinės durys)

Nacionalinis techninis įvertinimas ITB-KOT-2017/0011, 2 leid. (ENTER/SOLID/SOLID RC2)

Nacionalinis techninis vertinimas ITB-KOT-2018/0407, 1 leid. (OLIMP)

PN-EN 14351-2:2018-E12 (vidaus durys)

Nacionalinis techninis vertinimas ITB-KOT-2019/1132, 1 leid. (SARA durys)

Nacionalinis techninis vertinimas ITB-KOT-2019/0805, 1 leid. (plieninės staktos)



PLATINTOJAS

DRE

82-300 Elblongas – Gronowo Gorne, Nefrytowa g. 4
Centralė: tel. 55 236 42 58
Klientų aptarnavimo skyrius: tel. 55 236 42 43 iki 48
faksas 55 236 42 51
Rinkodaros skyrius: tel. 55 236 42 40
darbo laikas: 8:00 - 16:00 val
e. paštas: dre@dre.pl www.dre.pl