

DRE

beltériaajtó katalógus

2024

1. kiadás



DRE Nestor 3 ajtó
matt kasmír

AJTÓ PROMÓCIÓ



ÚJ ZSANÉR



FEHÉR AJTÓTOK



Sara Eco 2

A promóciós készlet új ára:

A fenti ár komplett ajtóra vonatkozik, amely egy standard alumínium színű DRE alumínium ajtótokból és egy 202-es alapozott lakkozott ajtószárnyból áll, két zsanérral.

*A Sara ECO 2 ajtó DRE alumínium ajtótokkal, alumínium és fehér színben, a kiválasztott konfigurációkban, raktárról kaphatók.



KERETSZERKEZETES AJTÓK

ÚJDONSÁG	Vetro E-Synchro.....	4
	Sigma.....	6
ÚJDONSÁG	ESTRA.....	8
	Torino.....	10
	Verano.....	12
	Ena.....	13
	Triesta.....	14
	Solte.....	15
ÚJDONSÁG	Reva.....	16
	Fosca.....	18
ÚJDONSÁG	Nestor.....	20
ÚJDONSÁG	Auri.....	22
	Elsa.....	24
	Premium.....	26
	Piano.....	28
	Scala.....	30
	Verso.....	32
	Vetro A.....	34
	VETRO B.....	36
	Vetro D.....	38
	Lumio.....	40
	Vico.....	42

KERETSZERKEZETES FESTETT AJTÓK

	Berge.....	44
	Even.....	46
	Nestor.....	48
ÚJDONSÁG	Vetro E.....	50

LAPSZERKEZETES AJTÓK

ÚJDONSÁG	Nova -Cell.....	52
	WOOD.....	54
	Claro.....	56
	Grafi.....	58
	Lux.....	62
ÚJDONSÁG	Nova -Synchro.....	64
	Rivia.....	66
	Galeria Alu.....	68
	Arte B.....	70
	Carla.....	71
	Finea és Finea B.....	72
	Deco.....	74
	Modern.....	76
	Kanon.....	78
	Plus.....	80
	Standard.....	82
	Fano.....	84
	Arte.....	86

LAPSZERKEZETES FESTETT AJTÓK

	Uni.....	88
	Fargo.....	90
	Binito.....	92

LAPSZERKEZETES AJTÓK CPL LAMINÁTUMMAL

	Standard Invest.....	94
	Standard CPL.....	96

LAPSZERKEZETES TÖBB MÉRETRENDŰ AJTÓK

	Standard 10.....	97
	Modern.....	98
	Plus.....	99

TOLÓRENDSZEREK

	Falra szerelhető.....	100
	Üveg ajtók.....	102
	Falra szerelhető SPAZIO CD.....	103

	Falban futó tolórendszer.....	104
	B01 ajtótok nélküli kazetta.....	106

REJTETT (VAKOLHATÓ) TOKOS AJTÓK

	Profi.....	107-108
ÚJDONSÁG	Sara Eco 2.....	109
ÚJDONSÁG	DRE alumínium ajtókeret.....	111

HARMONIKA AJTÓK

	Folde.....	112
--	------------	-----

SEGÉDSZÁRNYAK

	Lapszerkezetes segédszárnyak.....	114
	Keretszerkezetes segédszárnyak.....	115

FELÜL ÉS OLDALVILÁGÍTÓK

	Felül és oldalvilágítók.....	116
--	------------------------------	-----

LAPSZERKEZETES BELTÉRI BEJÁRATI AJTÓK

	Enter/Solid.....	118
	SOLID RC2.....	122

TECHNIKAI AJTÓK

	Athos TŰZGÁTLÓ ajtó EI30.....	124
	Forca biztonsági ajtó RC3 TŰZVÉDELEM.....	126
	Forca B RC3 biztonsági ajtó.....	127
	Olimp TŰZGÁTLÓ ajtó EI30, EI60.....	128
	acél tűzgátló tok.....	130
ÚJDONSÁG	Tűzálló fa ajtótok.....	131

HANGSZIGETELŐ AJTÓK

	Enter Akustik Rw = 32dB érték.....	132
--	------------------------------------	-----

ÜVEG AJTÓK

	Galla.....	133
ÚJDONSÁG	ÜVEGAJTÓ VASALATOK.....	134
	Technikai információk üveg ajtókról.....	135

TOKOK

	Falcos bloktok.....	136
	Falcolatlan bloktok.....	137
	Átfogó tokok.....	138-139
	Falcolatlan átfogó tokok.....	140-141
	Utólag szerelhető állítható falcos tokok több méretrendű.....	142
	Falcolatlan átfogó tokok több méretrendű.....	143
	Fordított falcolású ajtókeret.....	144
	Átfogó átjárótok (vaktok).....	145
	Falcolatlan átfogó tokok sarokpanellekkel.....	146
	Toktoldó panelek.....	148
	acél bloktok.....	150
	Acél állítható ajtókeret.....	152
	Állítható acél ajtótok falc nélküli.....	155
	Hibrid acél tok.....	156
	Hibrid acél tok falc nélküli.....	158
	Kis szögacél ajtótok.....	159

TARTOZÉKOK, TÖBB INFORMÁCIÓ

ÚJDONSÁG	Ajtó fogantyúk és kiegészítők.....	160
	Dekor minták.....	168
	Grafikai minták a GRAFI gyűjteményből.....	170
	Üveg minták.....	174
	Tokok takaró elemei / takarólecek.....	176
	Szellőzők, tartozékok.....	177
	Technikai információk.....	178-186



Vetro E - természetes halifax tölgy

EGGER
3 mm-es
laminátumok,
1. csoport



CLEAF
laminált 4
mm-es 2.
csoport



VETRO E falcos ajtó vízszintes metszete

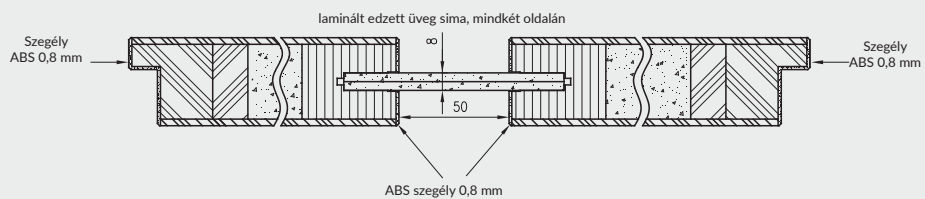

VETRO E falc nélküli ajtó vízszintes metszete

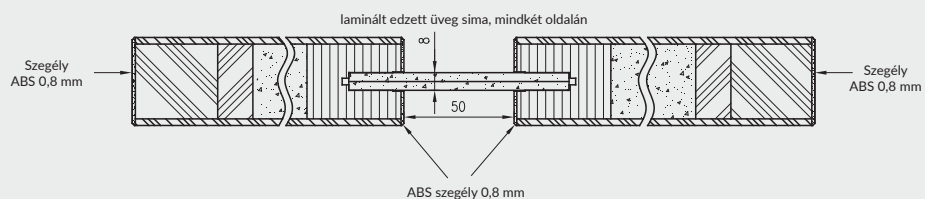

ALAP KVÍTEL

- » 3 vagy 4 mm vastag, laminált, szinkron táblával borított levélsík
- » megerősített MDF keret
- » furatolt forgácsbetét
- » DECORMAT edzett laminált üveg 8 mm rögzített szélesség (a szárny szélességétől függetlenül) vagy laminált fekete edzett üveg (átlátszatlan) 8 mm állandó szélesség (a szárny szélességétől függetlenül)

FALCOLT AJTÓSZÁRNY

- » egyenes él fekete színben **1. ábra**
- » natúr Halifax tölgy dekorhoz szegély a szárny színében, vagy fekete színben
- » 3 ezüst színű pánt
- » BB zár, WC zár, PZ zár, takarékos zár - csak kilincs

NYÍLÓ FALC NÉLKÜLI AJTÓSZÁRNY (felár)

- » falc nélküli él fekete színben **2. ábra**
- » natúr Halifax tölgy dekorhoz szegély a szárny színében, vagy fekete színben
- » 2 aljzat Estetic 80 süllyesztett zsanérhoz, választható acél, fekete vagy fehér színben (zsanér az ajtók felszerelésben)
- » mágneses zár normál kulcshoz, fürdőszobazár, zárbetét vagy gazdaságos zár, választható acél, fekete vagy fehér színben

TOKOK

- » A Vetro E kollekciónál a szinkron laminátumban ajtószárnyakhoz matt 2 fekete fóliát ajánlunk, valamint CPL laminátumban Halifax natúr tölgyet hosszirányú elrendezésben, a CPL második írcsoportban

FELÁRAS TÉTELEK

- » alsó szellőző bevágás
- » falcolatlan nyitható ajtószárny

Figyelem: a harmadik Estetic 80 rejtett zsanér falcolatlan ajtókhöz (felár a tok árának kiegészítése)

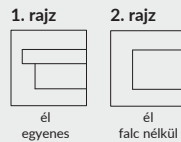

alsó szellőző bevágás

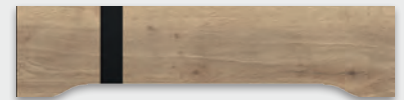

TOLÓAJTÓ SZÁRNY

- » falcolatlan él **2.rajz**
- » horgos zár bemarás és/vagy foggantyú

MEGJEGYZÉS: A VETRO E tolóajtószárnyak nem kompatibilisek a PA ajtók kazettás tolórendszerrel.

FIGYELEM: az ajtószárnyakat nem lehet rövidíteni, visszavágni. VETRO E - megfelel a szellőzési követelményeknek „80” - „100” szélességekhez, szellőzés alávágással
A VETRO falcolt ajtószárnyakat 3 pántos keretekkel kell használni.



VETRO E
szürke halifax
tölgy

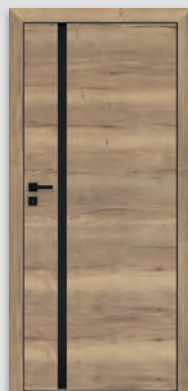

VETRO E
Vetro E -
természetes
halifax tölgy



VETRO E
halifax tabac
tölgy



VETRO E
fehér szil



VETRO E
természetes szil

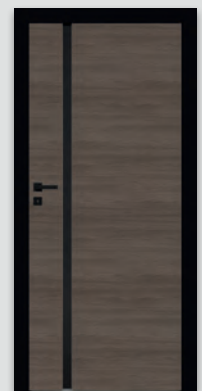

VETRO E
sötét szil



SIGMA 4 - Fehér

Dekor
Laminált

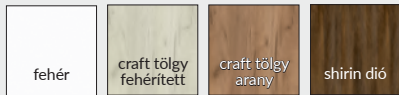

ALAP KIVITEL

- » fa alapú panelekből készült ajtó elemek
- » HDF 4 mm fekete fényes lakkozott sikk ajtópanel

FELÁR NÉLKÜLI TÉTELEK

- » T2 szellőző hüvely

NYÍLÓ FALC NÉLKÜLI AJTÓSZÁRNY

- » falcolatlan él **1. rajz**
- » aljzat 2 lemezzsanérhoz (a zsanér az ajtók tartozéka)
- » BB kulcsos mágnes zár, WC zár, PZ zár, vagy mágnesbetétes zár
- » a fehér dekorhoz hamuszínű falc nélküli él, a többi dekorhoz az ajtószárny színű falc nélküli él
- » alternatívaként falc nélküli él fekete színben minden dekorhoz
- » választható zsanér és zár színe: fekete, fehér, acél
- » Fehér és fehéritett craft tölgy ajtószárny dekorhoz, az ajtószárny dekorja szerinti, Finish fóliával borított ajtótokok, egyéb ajtószárny dekorokhoz matt fekete 2 dekor ajtótokok kaphatók.

FELÁRAS TÉTELEK

- » "90" és "100" szárnyak
- » alsó szellőző bevágás
- » falcolatlan kétszárnyú ajtók éltakarója
- » kétszárnyú ajtók ajtólap ára x2
- » **MEGJEGYZES:** harmadik lemezzsanér falc nélküli ajtóhoz (a felár az ajtótok árához hozzáadódik)

1. rajz



Lemezzsanér



SIGMA 1



SIGMA 2



SIGMA 3



SIGMA 4



ESTRA 13 - kasmír matt

	ÚJDONSÁG								
Dekor DRE-Cell	fehér matt	világosszürke matt	sötét oliva matt	sötétkék matt	fekete matt 2	matt kasmír	warm grey matt	zsálya tölgy	
3D Dekor	grand tölgy	szilfa	dió amerikai	ében*	lengyel tölgy 3D				

*a dekor a készlet erejéig kapható

ALAP KIVITEL

- » fa alapú panelekből készült ajtó elemek
- » MATT DRE 4 mm-es üveg
- » ajtópanel, 16 mm vastag
- » Estra 7-9 modellek fekete színű kerettel és üvegosztóval rendelkeznek
- » az Estra 10 modell tükörrel rendelkezik
- » az Estra 12-14-es modellek az ajtószárnyal megegyező színű üvegosztóval rendelkeznek

FELÁR NÉLKÜLI TÉTELEK

- » DECORMAT BRONZ, DECORMAT GRAFIT és átlátszó üveg
- » szellőző hüvelyek előfúrása

FALCOLT AJTÓSZÁRNY

- » egyenes él **1.rajz**
- » 3 ezüst színű pánt
- » BB zár, WC zár, PZ zár, takarékos zár - csak kilincs

NYÍLÓ, FALC NÉLKÜLI AJTÓSZÁRNY (felár)

- » falcolatlan él **2.rajz**
- » pánttáska a két Estetic 80-as rejtett zsanérhoz (a pántok a tok tartozékai)
- » BB kulcsos mágnes zár, WC zár, PZ zár, vagy mágnesbetétes takarékos - csak kilincs- zár

TOLÓSZÁRNY

- » falcolatlan él **2.rajz**
- » horgos zár bemarás és/vagy foggantyú

AJTÓSZÁRNY FORDÍTOTT FALCOLÁSSAL (felár)

- » egyszárnyú nyíló aktiv ajtószárny
- » egyenes él **3. ábra**
- » aljzat Estetic 1821 2 süllyesztett zsanérhoz (a zsanérok az ajtótok tartozékai)
- » BB kulcsos mágnes zár, WC zár, PZ zár, vagy mágnesbetétes zár

MEGJEGYZÉS: Ez az opció csak a matt fóliás dekorhoz érhető el

FELÁRAS TÉTELEK

- » műanyag szellőzőkarikák 1 darab.
- » falcolatlan nyitható ajtószárny
- » "90" és "100" szárnyak
- » alsó szellőző bevágás
- » rekuperatív rövidítés -15 mm
- » tokbanyiló ajtószárny (fordított falc)
- » falcolatlan kétszárnyú ajtók
- » éltakarója
- » kétszárnyú ajtók

ajtólap ára x2
Figyelem: a harmadik Estetic 80 rejtett zsanér falcolatlan ajtókhöz (felár a tok árának kiegészítése)

VIGYÁZAT: Az ESTRA falcos ajtószárnyak esetében 3 csuklós keretet kell használni.

* Megjegyzés: Az ESTRA 5 falcos modell egyes konfigurációi fehér matt színben raktárkészletről kaphatók.

1. rajz



él egyenes

2. rajz



él falc nélküli

3. rajz



fordított falcú él

Estra 10 ajtó „Előlap” változatban

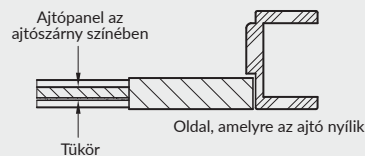

Estra 10 ajtó „Hátlap” változatban

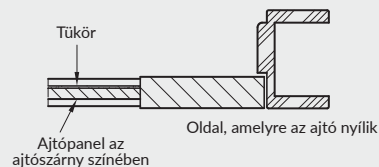

ESTRA 1

ESTRA 2

ESTRA 3

ESTRA 4

ESTRA 5

ESTRA 6

ESTRA 7

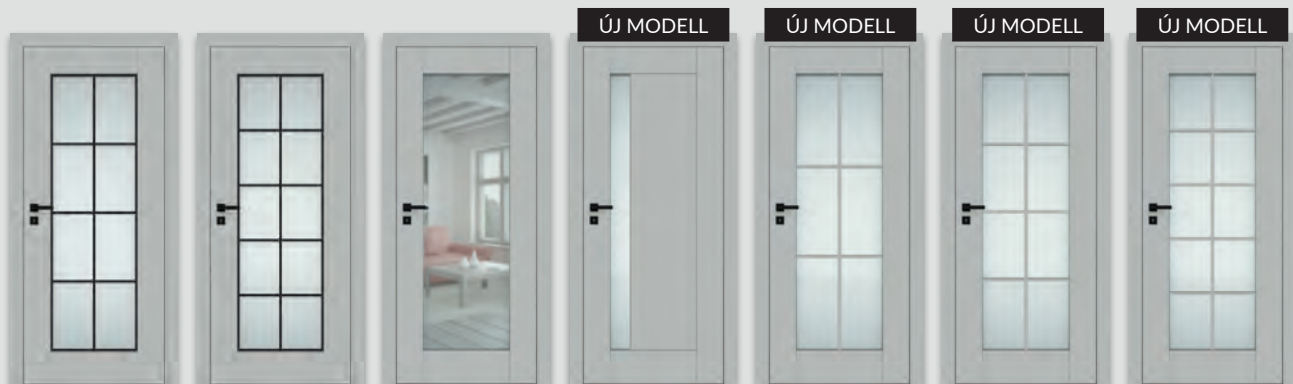

ESTRA 8

ESTRA 9

ESTRA 10
TÜKÖR

ESTRA 11

ESTRA 12

ESTRA 13

ESTRA 14



TORINO 1 - fehérített craft tölgy

Dekor
Laminált

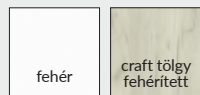

ALAP KIVITEL

- » fa alapú panelekből készült ajtó elemek
- » 4 mm-es MAT DRE üveg vagy 4 mm, fekete, fényes lakkozott HDF ajtópanel
- » sikk ajtópanel az ajtószárny színével megegyező színben

FELÁR NELKÜLI TÉTELEK

» T2 szellőző hüvely NYÍLO FALCOS AJTÓSZÁRNY

- » egyenes él **1.rajz**
- » 3 ezüstsínű csavarozható zsanér
- » normál kulcsos zár, fűrdőszobazár, zárbetétes zár vagy gazdaságos zár
- » él az ajtószárny színében
- » a fehér és a fehéritett craft tölgyfa dekorú ajtószárnyakhoz az ajtószárny színében, Finish fóliával borított ajtótokok kaphatóak, R-FINISH árcsoportban



FELÁRAS TÉTELEK

- » "90" és "100" szárnyak
- » alsó szellőző bevágás
- » kétszárnyú ajtók

ajtólap ára x2



A TORINO falcos ajtószárnyakhoz 3 zsanéros ajtótokot kell felszerelni.



TORINO 1
(4 ajtópanel az ajtószárny színével megegyező színben)



TORINO 2
(2 ajtópanel az ajtószárny színével megegyező színben
2 üveg vagy feketére festett ajtópanel)



TORINO 3
(4 üvegtábla vagy fekete lakkozott ajtópanelek)



TORINO 4
(1 ajtópanel az ajtószárny színével megegyező színben
3 üveg, vagy feketére festett ajtópanel)

ALAP KIVITEL

- » fa alapú panelekból készült ajtó elemek
- » MATT DRE 4 mm-es üveg

FELÁR NÉLKÜLI TÉTELEK

- » DECORMAT BRONZ, DECORMAT GRAFIT és átlátszó üveg
- » szellőző hüvelyek előfúrása

FELÁRAS TÉTELEK

- » műanyag szellőzőkarikák 1 darab.
- » falcolatlan nyitható ajtószárny
- » "90" és "100" szárnyak
- » alsó szellőző bevágás
- » rekuperatív rövidítés -15 mm
- » falcolatlan kétszárnyú ajtók éltakarója
- » kétszárnyú ajtók ajtólap ára x2
- » **Figyelem:** a harmadik Estetic 80 rejtett zsanér falcolatlan ajtókhöz (felár a tok árának kiegészítése)

FALCOLT AJTÓSZÁRNY

- » egyenes él **1.rajz**
- » 3 ezüst színű pánt
- » BB zár, WC zár, PZ zár, takarékos zár - csak kilincs

NYÍLÓ FALC NÉLKÜLI AJTÓSZÁRNY (felár)

- » falcolatlan él **2.rajz**
- » pánttáska a két Estetic 80-as rejtett zsanérhoz (a pántok a tok tartozékai)
- » BB kulcsos mágnes zár, WC zár, PZ zár, vagy mágnesbetétes takarékos - csak kilincs- zár

TOLÓAJTÓ SZÁRNY

- » falcolatlan él **2.rajz**
- » horgos zár bemarás és/vagy fogantyú

VIGYÁZAT: A VERANO falcolt szárnyakhoz 3 pántos keretet kell használni.

1. rajz



él
egyenes

2. rajz



él
falc nélkül



Dekor DRE-Cell

fehér (strukturált)	fehér fenyő	szilfa szibériai	tölgy homok	fehéritett tölgyerezett	vintage tölgy
arany tölgyerezett	szilfa antacit	sötét wenge	marrone gesztenye (strukturált)	evoke tölgy	dió karamel

ALAP KIVITEL

- » fa alapú panelekből készült ajtó elemek
- » MATT DRE 4 mm-es üveg

FELÁR NÉLKÜLI TÉTELEK

- » DECORMAT BRONZ, DECORMAT GRAFIT és átlátszó üveg
- » szellőző hüvelyek előfurása

FELÁRAS TÉTELEK

- » műanyag szellőzőkarikák 1 darab.
- » falcolatlan nyitható ajtószárny
- » "90" és "100" szárnyak
- » alsó szellőző bevágás
- » rekuperatív rövidítés -15 mm
- » falcolatlan kétszárnyú ajtók éltakarója
- » kétszárnyú ajtók ajtólap ára x2
- » **Figyelem:** a harmadik Estetic 80 rejtett zsanér falcolatlan ajtókhöz (felár a tok árának kiegészítése)

FALCOLT AJTÓSZÁRNY

- » egyenes él **1.rajz**
- » 3 ezüst színű pánt
- » BB zár, WC zár, PZ zár, takarékos zár - csak kilincs

NYÍLÓ FALC NÉLKÜLI AJTÓSZÁRNY (felár)

- » falcolatlan él **2.rajz**
- » pánttáska a két Estetic 80-as rejtett zsanérhoz (a pántok a tok tartozékai)
- » BB kulcsos mágnes zár, WC zár, PZ zár, vagy mágnesbetétes takarékos - csak kilincs- zár

TOLÓAJTÓ SZÁRNY

- » falcolatlan él **2.rajz**
- » horgos zár bemarás és/vagy foggantyú

1. rajz



él egyenes

2. rajz



él falc nélkül



ENA 0

ENA 1

ENA 2

ENA 3

ENA 4

ENA 5

fehér (strukturált)	fehér matt	fehér fenyő	szilfa szibériai	tölgy homok	fehérített tölgy ezrett	arany tölgy ezrett	szilfa antacit	sötét wenge	Dekor DRE-Cell
*a dekor a készlet erejéig kapható									
			dió karamel	vintage tölgy	marrone gesztenye (strukturált)	fekete matt 2	világosszürke matt	evoke tölgy	3D Dekor
			grand tölgy	szilfa	dió amerikai	ében*	lengyel tölgy 3D		

ALAP KIVITEL

- » fa alapú panelekből készült ajtó elemek
- » MATT DRE 4 mm-es üveg

FELÁR NÉLKÜLI TÉTELEK

- » DECORMAT BRONZ, DECORMAT GRAFIT és átlátszó üveg
- » szellőző hüvelyek előfurása

FALCOLT AJTÓSZÁRNY

- » egyenes él **1.rajz**
- » 3 ezüst színű pánt
- » BB zár, WC zár, PZ zár, takarékos zár - csak kilincs

NYÍLÓ FALC NÉLKÜLI AJTÓSZÁRNY (felár)

- » falcolatlan él **2.rajz**
- » pánttáska a két Estetic 80-as rejtett zsanérhoz (a pántok a tok tartozékai)
- » BB kulcsos mágnes zár, WC zár, PZ zár, vagy mágnesbetétes takarékos - csak kilincs- zár

TOLÓAJTÓ SZÁRNY

- » falcolatlan él **2.rajz**
- » horgos zár bemarás és/vagy fogantyú

MEGJEGYZÉS: A TRIESTA falcos ajtószárnyakhoz 3 zsanéros ajtótokot kell használni. A bal oldalra nyíló ajtó a jobb oldali ajtó tükörképe.

FELÁRAS TÉTELEK

- » műanyag szellőzőkarikák 1 darab.
- » falcolatlan nyitható ajtószárny
- » "90" és "100" szárnyak
- » alsó szellőző bevágás
- » rekuperatív rövidítés -15 mm
- » falcolatlan kétszárnyú ajtók éltakarója
- » kétszárnyú ajtók ajtólap ára x2
- » **Figyelem:** a harmadik Estetic 80 rejtett zsanér falcolatlan ajtókhöz (felár a tok árának kiegészítése)

1. rajz



él
egyenes

2. rajz



él
falc nélkül



TRIESTA 0



TRIESTA 1



TRIESTA 2



TRIESTA 3

Dekor DRE-Cell



ALAP KIVITEL

- » fa alapú panelekből készült ajtó elemek
- » MAT DRE 4mm-es savmárt üveg (SOLTE 2-3)
- » lapos telebetét (SOLTE 1-2)

FELÁR NÉLKÜLI TÉTELEK

- » DECORMAT BRONZ, DECORMAT GRAFIT és átlátszó üveg
- » szellőző hüvelyek előfurása

FALCOLT AJTÓSZÁRNY

- » egyenes él **1.rajz**
- » 3 ezüst színű pánt
- » BB zár, WC zár, PZ zár, takarékos zár - csak kilincs

NYÍLÓ FALC NÉLKÜLI AJTÓSZÁRNY (felár)

- » falcolatlan él **2.rajz**
- » pánttáska a két Estetic 80-as rejtett zsanérhoz (a pántok a tok tartozékai)
- » BB kulcsos mágnes zár, WC zár, PZ zár, vagy mágnesbetétes takarékos - csak kilincs- zár

TOLÓAJTÓ SZÁRNY

- » falcolatlan él **2.rajz**
- » horgos zár bevarás és/vagy fogantyú

FIGYELEM: lehetséges "40"-es segédzárny rendelése .
A SOLTE ajtószárnyakat 3 pántos keretekkel kell használni.

FELÁRAS TÉTELEK

- » műanyag szellőzőkarikák 1 darab.
- » falcolatlan nyitható ajtószárny
- » "90" és "100" szárnyak
- » alsó szellőző bevágás
- » rekuperatív rövidítés -15 mm
- » falcolatlan kétszárnyú ajtók éltakarója
- » kétszárnyú ajtók ajtólap ára x2
- » **Figyelem:** a harmadik Estetic 80 rejtett zsanér falcolatlan ajtókhöz (felár a tok árának kiegészítése)

1. rajz



él egyenes

2. rajz



él falc nélküli



SOLTE panel - vastag. 4 mm



SOLTE 1



SOLTE 2



SOLTE 3

fehér (strukturált)	fehér matt	fehér fenyő	szilfa szibériai	tölgy homok	fehéritett tölgy ereszett	vintage tölgy	dió karamel	arany tölgy ereszett	Dekor DRE-Cell	
			szilfa antacit	sötét wenge	marrone gesztenye (strukturált)	fekete matt 2	világosszürke matt	evoke tölgy		
*a dekor a készlet erejéig kapható										
					grand tölgy	szilfa	dió amerikai	ében*	lengyel tölgy 3D	3D Dekor



REVA 1 - fehér fenyő

Dekor DRE-Cell 1.							
3D Dekor						*a dekor a készlet erejéig kapható	
Dekor DRE-Cell 2.							

ÚJDONSÁG

ALAP KIVITEL

- » fa alapú panelekból készült ajtó elemek
- » MATT DRE 4 mm-es üveg
- » lapos betétek (REVA 5-7)

FELÁR NÉLKÜLI TÉTELEK

- » DECORMAT BRONZ, DECORMAT GRAFIT és átlátszó üveg
- » szellőző hüvelyek előfúrása

FALCOLT AJTÓSZÁRNY

- » egyenes él **1.rajz**
- » 3 ezüst színű pánt
- » BB zár, WC zár, PZ zár, takarékos zár - csak kilincs

NYÍLÓ FALC NÉLKÜLI AJTÓSZÁRNY (felár)

- » falcolatlan él **2.rajz**
- » pánttáska a két Estetic 80-as rejtett zsanérhoz (a pántok a tok tartozékai)
- » BB kulcsos mágnes zár, WC zár, PZ zár, vagy mágnesbetétes takarékos - csak kilincs- zár

TOLÓAJTÓ SZÁRNY

- » falcolatlan él **2.rajz**
- » horgos zár bemarás és/vagy fogantyú

FIGYELEM: lehetséges "40"-es segéd szárny rendelése .
A REVA falcolt ajtószárnyakat 3 pántos keretekkel kell használni.

FELÁRAS TÉTELEK

- » műanyag szellőzőkarikák 1 darab.
- » falcolatlan nyitható ajtószárny
- » "90" és "100" szárnyak
- » alsó szellőző bevágás
- » rekuperatív rövidítés -15 mm
- » éltakaró kétszárnyú falcolatlan ajtókhöz
- » fekete VSG 22.1 ragasztott biztonsági üveg
- REVA 1
- REVA 2
- REVA 3.4
- REVA 5
- REVA 7
- » kétszárnyú ajtók ajtólap ára x2
- » **Figyelem:** a harmadik Estetic 80 rejtett zsanér falcolatlan ajtókhöz (felár a tok árának kiegészítése)

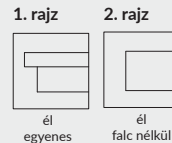



FOSCA 0 - tölgy grand

Dekor DRE-Cell	fehér (strukturált)	fehér matt	fehér fenyő	szilfa szibériai	tölgy homok	fehéritett tölgy erezett	vintage tölgy	dió karamel
	szilfa antacit	sötét wenge	marrone gesztenye (strukturált)	fekete matt 2	világosszürke matt	evoke tölgy	arany tölgy erezett	
3D Dekor	grand tölgy	szilfa	dió amerikai	ében*	lengyel tölgy 3D	*a dekor a készlet erejéig kapható		

ALAP KVÍTEL

- » fa alapú panelekból készült ajtó elemek
- » MATT DRE 4 mm-es üveg
- » ezüst színű lapos telebetét (FOSCA 1-3) vagy a szárny színében (FOSCA 4-6)

FELÁR NÉLKÜLI TÉTELEK

- » DECORMAT BRONZ, DECORMAT GRAFIT és átlátszó üveg
- » szellőző hüvelyek előfúrása

FALCOLT AJTÓLAP

- » egyenes él **1.rajz**
- » 3 ezüst színű pánt
- » BB zár, WC zár, PZ zár, takarékos zár - csak kilincs

NYÍLÓ FALC NÉLKÜLI AJTÓSZÁRNY (felár)

- » falcolatlan él **2.rajz**
- » pánttáska a két Estetic 80-as rejtett zsanérhoz (a pántok a tok tartozékai)
- » BB kulcsos mágnes zár, WC zár, PZ zár, vagy mágnesbetétes takarékos - csak kilincs- zár

TOLÓAJTÓ SZÁRNY

- » falcolatlan él **2.rajz**
- » horgos zár bemarás és/vagy fogantyú

Figyelem: lehetséges "40"-es segédzárny rendelése .
Az FOSCA falcolt ajtószárnyakat 3 pántos tokkal ajánlatos rendelni.

FELÁRAS TÉTELEK

- » műanyag szellőzőkarikák 1 darab.
- » falcolatlan nyitható ajtószárny
- » "90" és "100" szárnyak
- » alsó szellőző bevágás
- » rekuperatív rövidítés -15 mm
- » falcolatlan kétszárnyú ajtók éltakarója
- » kétszárnyú ajtók ajtólap ára x2
- » **Figyelem:** a harmadik Estetic 80 rejtett zsanér falcolatlan ajtókhöz (felár a tok árának kiegészítése)

1. rajz



él
egyenes

2. rajz



él
falc nélküli

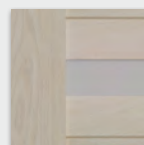

FOSCA 1-3
(4 mm vastag
telebetét ezüst színű
felülettel)

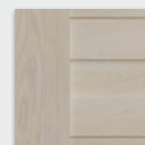

FOSCA 4-6
(4 mm vastag
telebetét a
szárny színében)



FOSCA 0
(5 üveg)

FOSCA 1
(3 üveg, 2 HDF telebetét)

FOSCA 2
(1 üveg, 4 HDF telebetét)

FOSCA 3
(5 HDF telebetét)

FOSCA 4
(3 üveg, 2 HDF telebetét)

FOSCA 5
(1 üveg, 4 HDF telebetét)

FOSCA 6
(5 HDF telebetét)



NESTOR 1 - matt fekete 2

		ÚJDONSÁG						
DRE-Cell dekor								
	fehér matt	világosszürke matt	sötét oliva matt	sötétkék matt	fekete matt 2	matt kasmír	warm grey matt	zsálya tölgy
	fehér fenyő	tölgy homok	vintage tölgy	szilfa antacit	sötét wenge	szilfa szibériai	dió karamel	
3D Dekor								
	lengyel tölgy 3D							

KILINCS ÉS A ZÁRCÍM A

Az akció a NESTOR kollekciónál a DRE-Cell furnérból és 3D fóliából készült nyíló falcos és falcolás nélküli ajtószárnyakra vonatkozik. A kilincs modellje és a kivitelezés színe választható: WEGA, ATRIA, ARCTUS, POLARIS és ORION kilinccsel és a normál kulcshoz vagy zárbetétes zárhoz vagy fürdőszobazárhoz való zárcímmel. a kedvezmény a készlet erejéig tart



ALAP KIVITEL

- » fa alapú panelekből készült ajtó elemek
- » MATT DRE 4 mm-es üveg
- » ivelt MDF telebetét 19 mm-es

FELÁR NÉLKÜLI TÉTELEK

- » DECORMAT BRONZ, DECORMAT GRAFIT és átlátszó üveg
- » szellőző hüvelyek előfúrása

FALCOLT AJTÓSZÁRNY

- » egyenes él **1.rajz**
- » 3 ezüst színű pánt
- » BB zár, WC zár, PZ zár, takarékos zár - csak kilincs

NYÍLÓ FALC NÉLKÜLI AJTÓSZÁRNY (felár)

- » falcolatlan él **2.rajz**
- » pánttáska a két Estetic 80-as rejtett zsanérhoz (a pántok a tok tartozékai)
- » BB kulcsos mágnes zár, WC zár, PZ zár, vagy mágnesbetétes takarékos - csak kilincs- zár

TOLÓAJTÓ SZÁRNY

- » falcolatlan él **2.rajz**
- » horgos zár bevarás és/vagy fogantyú

AJTÓSZÁRNY FORDÍTOTT FALCOLÁSSAL (felár)

- » egyszárnyú nyíló aktiv ajtószárny
- » egyenes él **3. ábra**
- » aljzat Estetic 1821 2 süllyesztett zsanérhoz (a zsanérok az ajtótok tartozékai)
- » BB kulcsos mágnes zár, WC zár, PZ zár, vagy mágnesbetétes zár

MEGJEGYZÉS: Ez az opció csak a matt fóliás dekorhoz érhető el

FELÁRAS TÉTELEK

- » műanyag szellőzőkarikák 1 darab.
- » falcolatlan nyitható ajtószárny
- » "90" és "100" szárnyak
- » alsó szellőző bevágás
- » rekuperatív rövidítés -15 mm
- » tokbanyiló ajtószárny (fordított falc)
- » falcolatlan kétszárnyú ajtó éltakarója
- » kétszárnyú ajtók ajtólap ára x2

Figyelem: a harmadik Estetic 80 rejtett zsanér falcolatlan ajtókhöz (felár a tok árának kiegészítése)

VIGYÁZAT: A NESTOR falcolt ajtószárnyakat 3 pántos tokkal ajánlatos rendelni.





AURI 8 - amerikai dió

Dekor DRE-Cell 1.	fehér (strukturált)	fehér matt	fehér fenyő	szilfa szibériai	tölgy homok	fehéritett tölgy erezett	vintage tölgy
	szilfa antacit	sötét wenge	marrone gesztenye (strukturált)	fekete matt 2	evoke tölgy	dió karamel	arany tölgy erezett
3D Dekor	grand tölgy	szilfa	dió amerikai	ében*	lengyel tölgy 3D	<i>*a dekor a készlet erejéig kapható</i>	
	világosszürke matt	sötét olíva matt	sötétkék matt	matt kasmír	warm grey matt	zsálya tölgy	
ÚJDONSÁG							

ALAP KIVITEL

- » fa alapú panelekből készült ajtó elemek
- » MATT DRE 4 mm-es üveg
- » lapos betétek (AURI 6-8)

FELÁR NÉLKÜLI TÉTELEK

- » DECORMAT BRONZ, DECORMAT GRAFIT és átlátszó üveg
- » szellőző hüvelyek előfurása

FALCOLT AJTÓSZÁRNY

- » egyenes él **1.rajz**
- » 3 ezüst színű pánt
- » BB zár, WC zár, PZ zár, takarékos zár - csak kilincs

NYÍLÓ FALC NÉLKÜLI AJTÓSZÁRNY (felár)

- » falcolatlan él **2.rajz**
- » pánttáska a két Estetic 80-as rejtett zsanérhoz (a pántok a tok tartozékai)
- » BB kulcsos mágnes zár, WC zár, PZ zár, vagy mágnesbetétes takarékos - csak kilincs- zár

TOLÓAJTÓ SZÁRNY

- » falcolatlan él **2.rajz**
- » horgos zár bemarás és/vagy fogantyú

FIGYELEM: lehetséges "40"-es segédzárny rendelése .
Az AURI falcolt ajtószárnyakat 3 pántos tokkal ajánlatos rendelni.





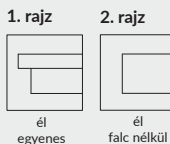

FELÁRAS TÉTELEK

- » műanyag szellőzőkarikák 1 darab.
- » falcolatlan nyitható ajtószárny
- » "90" és "100" szárnyak
- » alsó szellőző bevágás
- » rekuperatív rövidítés -15 mm
- » éltakaró kétszárnyú falcolatlan ajtókhöz
- » fekete VSG 22.1 ragasztott biztonsági üveg
- AURI 0
- AURI 1
- AURI 2, 5
- AURI 3
- AURI 4
- AURI 6
- AURI 8
- » kétszárnyú ajtók ajtólap ára x2
- » **Figyelem:** a harmadik Estetic 80 rejtett zsanér falcolatlan ajtókhöz (felár a tok árának kiegészítése)





ELSA A3 és ELSA 0 - homok tölgy

DRE-Cell dekor	 fehér matt	 fehér fenyő	 tölgy homok	 vintage tölgy	 szilfa antacit	 sötét wenge
	3D Dekor					
	 lengyel tölgy 3D					

KILINCSES A ZÁRCÍM A

Az akció az ELSA kollekciónál a DRE-Cell furnérból és 3D fóliából készült nyíló falcos és falc nélküli ajtószárnyakra vonatkozik. A kilincs modellje és a kivitelezés színe választható: WEGA, ATRIA, ARCTUS, POLARIS és ORION kilincsel és a normál kulcshoz vagy zárbetétes zárhoz vagy fürdőszobazárhoz való zárcímmel. a kedvezmény a készlet erejéig tart



ALAP KIVITEL

- » fa alapú panelekből készült ajtó elemek
- » MATT DRE 4 mm-es üveg
- » lapos telebetét (ELSA A), ívelt 19mm-es MDF telebetét (ELSA B)

FELÁR NÉLKÜLI TÉTELEK

- » DECORMAT BRONZ, DECORMAT GRAFIT és átlátszó üveg
- » szellőző hüvelyek előfúrása

FELÁRAS TÉTELEK

- » műanyag szellőzőkarikák 1 darab.
- » falcolatlan nyitható ajtószárny
- » "90" és "100" szárnyak
- » alsó szellőző bevágás
- » rekuperatív rövidítés -15 mm
- » falcolatlan kétszárnyú ajtók éltakarója
- » kétszárnyú ajtók ajtólap ára x2
- » **Figyelem:** a harmadik Estetic 80 rejtett zsanér falcolatlan ajtókhöz (felár a tok árának kiegészítése)

FALCOLT AJTÓSZÁRNY

- » egyenes él **1.rajz**
- » 3 ezüst színű pánt
- » BB zár, WC zár, PZ zár, takarékos zár - csak kilincs

NYÍLÓ FALC NÉLKÜLI AJTÓSZÁRNY (felár)

- » falcolatlan él **2.rajz**
- » pánttáska a két Estetic 80-as rejtett zsanérhoz (a pántok a tok tartozékai)
- » BB kulcsos mágnes zár, WC zár, PZ zár, vagy mágnesbetétes takarékos - csak kilincs- zár

TOLÓAJTÓ SZÁRNY

- » falcolatlan él **2.rajz**
- » horgos zár bemarás és/vagy foggantyú

FIGYELEM: lehetséges "40"-es segédzárny rendelése .
Az ELSA falcolt ajtószárnyait 3 pántos tokkal ajánlatos rendelni.

1. rajz



él egyenes

2. rajz



él falc nélkül

Az ELSA kollekción A és B - re van osztva:
A - lapos telebetét a szárny színében
B - 19mm-es telebetét a szárny színében



ELSA A szárny keresztmetszete



ELSA B szárny keresztmetszete



ELSA A



ELSA A1



ELSA A2



ELSA A3



ELSA A4



ELSA B5



ELSA B6



ELSA B7



ELSA O



ELSA B



Prémium 4 - maroni gesztenye mintázat

Dekor DRE-Cell	fehér (strukturált)	fehér matt	fehér fenyő	szilfa szibériai	tölgy homok	fehéritett tölgy erezett	vintage tölgy
	evoke tölgy	világosszürke matt	fekete matt 2	marrone gesztenye (strukturált)	dió karamel	szilfa antacit	sötét wenge
3D Dekor	grand tölgy	szilfa	dió amerikai	ében*	lengyel tölgy 3D	*a dekor a készlet erejéig kapható	

ALAP KVÍTEL

- » fa alapú panelekből készült ajtó elemek
- » MATT DRE 4 mm-es üveg

FELÁR NELKÜLI TÉTELEK

- » DECORMAT BRONZ, DECORMAT GRAFIT és átlátszó üveg
- » szellőző hüvelyek előfurása

FALCOLT AJTÓLAP

- » egyenes él **1.rajz**
- » 3 ezüst színű pánt
- » BB zár, WC zár, PZ zár, takarékos zár - csak kilincs

NYÍLÓ FALC NÉLKÜLI AJTÓSZÁRNY (felár)

- » falcolatlan él **2.rajz**
- » pánttáska a két Estetic 80-as rejtett zsanérhoz (a pántok a tok tartozékai)
- » BB kulcsos mágnes zár, WC zár, PZ zár, vagy mágnesbetétes takarékos - csak kilincs- zár

TOLÓAJTÓ SZÁRNY

- » falcolatlan él **2.rajz**
- » horgos zár bemarás és/vagy fogantyú

Figyelem: lehetséges "40"-es segédzárny rendelése .
A PREMIUM falcolt ajtószárnyakat 3 pántos tokkal ajánlott rendelni.

FELÁRAS TÉTELEK

- » műanyag szellőzőkarikák 1 darab.
- » falcolatlan nyitható ajtószárny
- » "90" és "100" szárnyak
- » alsó szellőző bevágás
- » rekuperatív rövidítés -15 mm
- » falcolatlan kétszárnyú ajtók éltakarója
- » kétszárnyú ajtók ajtólap ára x2
- » **Figyelem:** a harmadik Estetic 80 rejtett zsanér falcolatlan ajtókhöz (felár a tok árának kiegészítése)

1. rajz



él
egyenes

2. rajz



él
falc nélküli

A PREMIUM 12 és 13 modellekben két ablakot használtunk felülről.

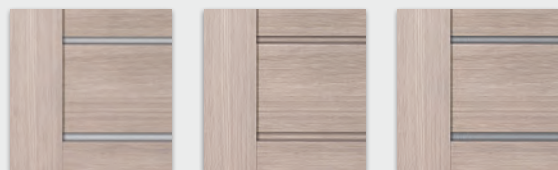

PREMIUM 0-3
(4 mm-es üveg)

* PREMIUM 4-7, 12
(HDF 4 mm-es
lemezbetét a szárny
színében)

** PREMIUM 8-11, 13 (4
mm vastag HDF betétek,
ezüst laminátummal
ragasztva)



PRÉMIUM 0
PREMIUM 4*
PREMIUM 8**



PREMIUM 1
PREMIUM 5*
PREMIUM 9**



PREMIUM 2
PREMIUM 6*
PREMIUM 10**



PREMIUM 3
PREMIUM 7*
PREMIUM 11**



PRÉMIUM 12
2 üveg, 6 betét a
szárny színe



PRÉMIUM 13
2 üveg, 6 betét
borított ezüst
laminátummal



PIANO 0 - Lengyel tölgy 3D

Dekor DRE-Cell	fehér (strukturált)	fehér matt	fehér fenyő	szilfa szibériai	tölgy homok	fehérített tölgy erezett	vintage tölgy	dió karamel
	szilfa antacit	sötét wenge	marrone gesztenye (strukturált)	fekete matt 2	világosszürke matt	evoke tölgy	arany tölgy erezett	
3D Dekor	grand tölgy	szilfa	dió amerikai	ében*	lengyel tölgy 3D	*a dekor a készlet erejéig kapható		

ALAP KVÍTEL

- » fa alapú panelekből készült ajtó elemek
- » MATT DRE 4 mm-es üveg
- » ívelt, domború telebetét 16 mm-es (PIANO 1-2, PIANO 5-6) vagy 19 mm-es (PIANO 9-12)

FELÁR NELKÜLI TÉTELEK

- » DECORMAT BRONZ, DECORMAT GRAFIT és átlátszó üveg
- » szellőző hüvelyek előfurása

FELÁRAS TÉTELEK

- » műanyag szellőzőkarikák 1 darab.
- » falcolatlan nyitható ajtószárny
- » "90" és "100" szárnyak
- » alsó szellőző bevágás
- » rekuperatív rövidítés -15 mm
- » falcolatlan kétszárnyú ajtók éltakarója
- » kétszárnyú ajtók ajtólap ára x2
- » **Figyelem:** a harmadik Estetic 80 rejtett zsanér falcolatlan ajtókhöz (felár a tok árának kiegészítése)

FALCOLT AJTÓLAP

- » egyenes él **1.rajz**
- » 3 ezüst színű pánt
- » BB zár, WC zár, PZ zár, takarékos zár - csak kilincs

NYÍLÓ FALC NÉLKÜLI AJTÓSZÁRNY (felár)

- » falcolatlan él **2.rajz**
- » pánttáska a két Estetic 80-as rejtett zsanérhoz (a pántok a tok tartozékai)
- » BB kulcsos mágnes zár, WC zár, PZ zár, vagy mágnesbetétes takarékos - csak kilincs- zár

TOLÓAJTÓ SZÁRNY

- » falcolatlan él **2.rajz**
- » horgos zár bemarás és/vagy foggantyú

1. rajz



él egyenes

2. rajz



él falc nélkül

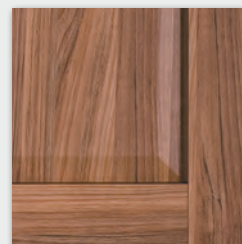

PIANO 9-12 telebetét

Figyelem: lehetséges "40"-es segédzárny rendelése .
A PIANO falcolt ajtószárnyakat 3 pántos tokkal ajánlott rendelni.



PIANO 0

PIANO 1

PIANO 2

PIANO 3

PIANO 4

PIANO 5

PIANO 6



PIANO 9

PIANO 10

PIANO 11

PIANO 12



SCALA 0, SCALA B2 - matt fehér

Dekor DRE-Cell	fehér (strukturált)	fehér matt	fehér fenyő	szilfa szibériai	tölgy homok	fehéritett tölgy erezett	vintage tölgy	dió karamel
	szilfa antacit	sötét wenge	marrone gesztenye (strukturált)	fekete matt 2	világosszürke matt	evoke tölgy	arany tölgy erezett	
3D Dekor	grand tölgy	szilfa	dió amerikai	ében*	lengyel tölgy 3D	*a dekor a készlet erejéig kapható		

KILINCS ÉS A ZÁRCÍM A

Az akció az SCALA kollekciónál a DRE-Cell furnérból és 3D fóliából készült nyíló falcos és falc nélküli ajtószárnyakra vonatkozik. A kilincs modellje és a kivitelezés színe választható: WEGA, ATRIA, ARCTUS, POLARIS és ORION kilinccsel és a normál kulcshoz vagy zárbetétes zárhoz vagy fürdőszobazárhoz való zárcímmel. a kedvezmény a készlet erejéig tart



ALAP KIVITEL

- » fa alapú panelekből készült ajtó elemek
- » MATT DRE 4 mm-es üveg
- » lapos telebetét (SCALA A), 19mm-es MDF telebetét (SCALA B)

FELÁR NÉLKÜLI TÉTELEK

- » DECORMAT BRONZ, DECORMAT GRAFIT és átlátszó üveg
- » szellőző hüvelyek előfúrása

FELÁRAS TÉTELEK

- » műanyag szellőzőkarikák 1 darab.
- » falcolatlan nyitható ajtószárny
- » "90" és "100" szárnyak
- » alsó szellőző bevágás
- » rekuperatív rövidítés -15 mm
- » falcolatlan kétszárnyú ajtók
- » éltakarója
- » kétszárnyú ajtók ajtólap ára x2
- » **Figyelem:** a harmadik Estetic 80 rejtett zsanér falcolatlan ajtókhoz (felár a tok árának kiegészítése)

FALCOLT AJTÓSZÁRNY

- » egyenes él **1.rajz**
- » 3 ezüst színű pánt
- » BB zár, WC zár, PZ zár, takarékos zár - csak kilincs

NYÍLÓ FALC NÉLKÜLI AJTÓSZÁRNY (felár)

- » falcolatlan él**2.rajz**
- » pánttáska a két Estetic 80-as rejtett zsanérhoz (a pántok a tok tartozékai)
- » BB kulcsos mágnes zár, WC zár, PZ zár, vagy mágnesbetétes takarékos - csak kilincs- zár

TOLÓAJTÓ SZÁRNY

- » falcolatlan él**2.rajz**
- » horgos zár bemarás és/vagy fogantyú

FIGYELEM: lehetséges "40"-es segédzárny rendelése .
A SCALA falcolt ajtószárnyakat 3 pántos tokkal ajánlatos rendelni.

A SCALA kollekción két csoportja: A és B
A - lapos telebetét a szárny színében
B - ívelt telebetét a szárny színében

1. rajz



él
egyenes

2. rajz



él
falc nélkül



SCALA A, A1-A7
telebetét



SCALA B, B1-B7
telebetét



SCALA A/B



SCALA A1/B1



SCALA A2/B2



SCALA A3/B3



SCALA A4/B4



SCALA A5/B5



SCALA A6/B6



SCALA A7/B7



SCALA 0



VERSO 0 - fehér fenyő

Dekor
DRE-Cell



ALAP KIVITEL

- » fa alapú panelekből készült ajtó elemek
- » MATT DRE 4 mm-es üveg

FELÁR NÉLKÜLI TÉTELEK

- » DECORMAT BRONZ, DECORMAT GRAFIT és átlátszó üveg
- » szellőző hüvelyek előfurása

FELÁRAS TÉTELEK

- » műanyag szellőzőkarikák 1 darab.
- » falcolatlan nyitható ajtószárny
- » "90" és "100" szárnyak
- » alsó szellőző bevágás
- » rekuperatív rövidítés -15 mm
- » falcolatlan kétszárnyú ajtók éltakarója
- » kétszárnyú ajtók ajtólap ára x2
- » **Figyelem:** a harmadik Estetic 80 rejtett zsanér falcolatlan ajtókhöz (felár a tok árának kiegészítése)

FALCOLT AJTÓSZÁRNY

- » egyenes él **1.rajz**
- » 3 ezüst színű pánt
- » BB zár, WC zár, PZ zár, takarékos zár - csak kilincs

NYÍLÓ FALC NÉLKÜLI AJTÓSZÁRNY (felár)

- » falcolatlan él **2.rajz**
- » pánttáska a két Estetic 80-as rejtett zsanérhoz (a pántok a tok tartozékai)
- » BB kulcsos mágnes zár, WC zár, PZ zár, vagy mágnesbetétes takarékos - csak kilincs- zár

TOLÓAJTÓ SZÁRNY

- » falcolatlan él **2.rajz**
- » horgos zár bevarrás és/vagy fogantyú

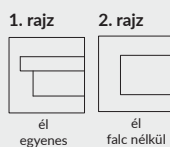

VERSO 0



VERSO 1



VERSO 2



VERSO 3



VERSO 4

* Megjegyzés: A VERSO modell kiválasztott konfigurációi raktárból kaphatók, fehér matt színben visszadobva.



VETRO A1 - sötét wenge

Dekor DRE-Cell	fehér (strukturált)	fehér matt	fehér fenyő	szilfa szibériai	tölgy homok	fehéritett tölgy ezrett	vintage tölgy	dió karamel
	szilfa antacit	sötét wenge	marrone gesztenye (strukturált)	fekete matt 2	világosszürke matt	evoke tölgy	tölgy KARAMELL	arany tölgy ezrett
3D Dekor	grand tölgy	szilfa	dió amerikai	ében*	lengyel tölgy 3D	*** csak vízszintes dekor		
						*a dekor a készlet erejéig kapható		

FIGYELEM: fehér matt színben is kapható falcolatlan ajtószárny

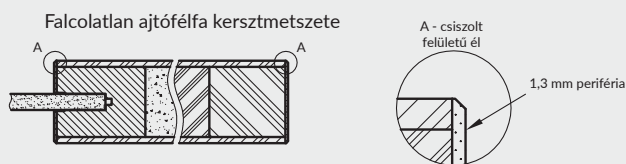

A VETRO kollekciónak ajtólapjai egyenes és fordított üvegfelülettel rendelhetők (ez fontos ha fordított nyitásműködésű ajtókat építenek be egymás mellé).

A mellékelt vízszintes metszetek az üveg igazodását mutatják előlap változatban. A hátlap változat kiválasztásakor az üveg 180°-ban fordul el a függőleges tengely körül.

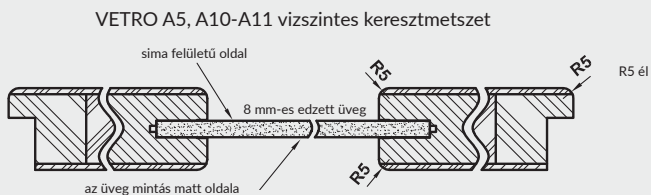
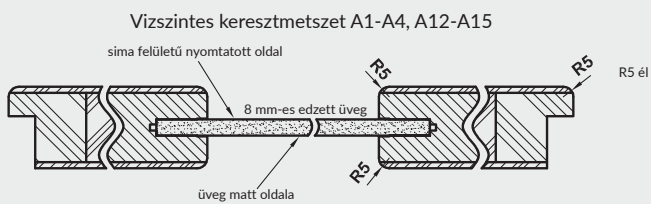

ALAP KIVITEL

- » megerősített MDF keret
- » furatolt forgácsbetét
- » edzett 8 mm-es üveg

FELÁR NÉLKÜLI TÉTELEK

- » lehetséges alsó szellőző bevágás (A)
- » ajtószárny fordított üvegfelülettel
- » A VETRO A1 szárny négy üveggel választható: SAVMART, SAVMART BRONZ, SAVMART GRAFIT és átlátszó

FELÁRAS TÉTELEK - CSAK FEHÉR MATT

- » falcolatlan nyitható ajtószárny
- » **Figyelem:** a harmadik Estetic 80 rejtett zsanér falcolatlan ajtókhöz (felár a tok árának kiegészítése)

szellőző bevágás (A)



FALCOLT AJTÓSZÁRNY

- » R5 él **1. rajz**
- » 3 ezüst színű pánt
- » BB zár, WC zár, PZ zár, takarékos zár - csak kilincs

NYÍLÓ FALC NÉLKÜLI AJTÓSZÁRNY (felár)

CSAK FEHÉR MATT

- » falcolatlan él **2. rajz**
- » pánttáska a két Estetic 80-as rejtett zsanérhoz (a pántok a tok tartozékai)
- » BB kulcsos mágnes zár, WC zár, PZ zár, vagy mágnesbetétes takarékos - csak kilincs- zár

TOLÓAJTÓ SZÁRNY

- » falcolatlan él **2. rajz**
- » horgos zár bemarás és/vagy fogantyú

VIGYÁZAT: A toló verziójú VETRO A szárnyak nem illeszkednek a falban futó rendszerhez.

FIGYELEM: az ajtószárnyakat nem lehet rövidíteni, visszavágni . A VETRO falcolt ajtószárnyakat 3 pántos keretekkel kell használni. A VETRO A - "80" - "100" - megfelel a szellőztetési követelményeknek.

1. rajz



2. rajz



VETRO A1



VETRO A2



VETRO A3



VETRO A4



VETRO A5



VETRO A10



VETRO A11



VETRO A12



VETRO A13



VETRO A14



VETRO A15



VETRO B14 - evoke tölgy

Dekor DRE-Cell	fehér (strukturált)	fehér matt	fehér fenyő	szilfa szibériai	tölgy homok	fehéritett tölgyerezett	vintage tölgy	dió karamel
	arany tölgyerezett	szilfa antacit	sötét wenge	marrone gesztenye (strukturált)	fekete matt 2	világosszürke matt	evoke tölgy	tölgy KARAMELL
3D Dekor	grand tölgy	szilfa	dió amerikai	ében*	lengyel tölgy 3D	*** vízszinteserezésű dekor *a dekor a készlet erejéig kapható		

FIGYELEM: fehér matt színben is kapható falcolatlan ajtószárny

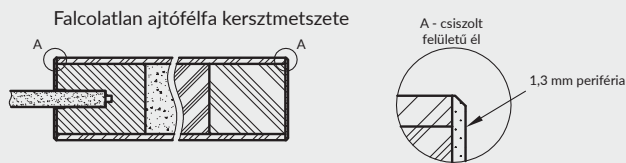

A VETRO kollekciónak ajtólapjai egyenes és fordított üvegfelülettel rendelhetők (ez fontos ha fordított nyitási irányú ajtót építenek be egymás mellé). A mellékelt vízszintes metszetek az üveg igazodását mutatják előlap változatban. A hátlap változat kiválasztásakor az üveg 180°-ban fordul el a függőleges tengely körül.

VETRO B1-B4, B12-B15 vízszintes keresztmetszete

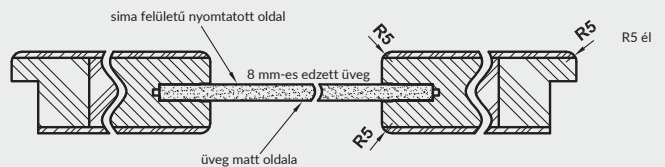

VETRO B5, B10-B11 vízszintes keresztmetszete

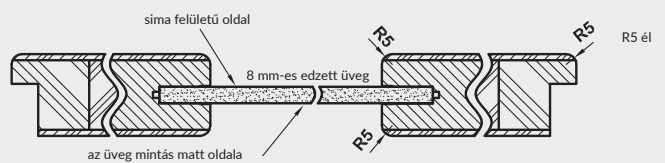

ALAP KIVITEL

- » megerősített MDF keret
- » furatolt forgácsbetét
- » edzett 8 mm-es üveg

FELÁR NÉLKÜLI TÉTELEK

- » lehetséges a szellőző bevegása (B)
- » A VETRO B1 ajtószárnyban négy fajta üveg választható: SAVMART, SAVMART BRONZ, SAVMART GRAFIT és átlátszó
- » ajtószárny fordított üvegfelülettel

FALCOLT AJTÓSZÁRNY

- » R5 él **1. rajz**
- » 3 ezüst színű pánt
- » BB zár, WC zár, PZ zár, takarékos zár - csak kilincs

NYÍLÓ FALC NÉLKÜLI AJTÓSZÁRNY (felár)

CSAK FEHÉR MATT

- » falcolatlan él **2.rajz**
- » pánttáska a két Estetic 80-as rejtett zsanérhoz (a pánoék a tok tartozékai)
- » BB kulcsos mágnes zár, WC zár, PZ zár, vagy mágnesbetétes takarékos - csak kilincs- zár

1. rajz



él
R5

2. rajz



él
falc nélkül

FELÁRAS TÉTELEK - CSAK FEHÉR MATT

- » falcolatlan nyitható ajtószárny
- » **Figyelem:** a harmadik Estetic 80 rejtett zsanér falcolatlan ajtókhöz (felár a tok árának kiegészítése)

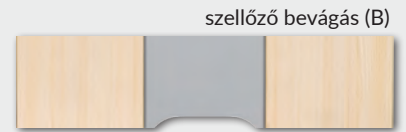

VETRO B - Aló szellőző bevegása nem lehetséges!

TOLÓAJTÓ SZÁRNY

- » falcolatlan él **2.rajz**
- » horgos zár bemarás és/vagy foggantyú

VIGYÁZAT: A "70" szélességű VETRO B szárnyak nem illeszkednek a falbanfutó rendszerrel.

FIGYELEM: az ajtószárnyakat nem lehet rövidíteni, visszavágni. A VETRO falcolt ajtószárnyakat 3 pántos keretekkel kell használni. A VETRO B - nem felel meg a szellőztetési követelményeknek. .





Vetro D1 antracit szil

Dekor DRE-Cell	fehér (strukturált)	fehér matt	fehér fenyő	szilfa szibériai	tölgy homok	fehérített tölgy erezett	vintage tölgy	dió karamel
	szilfa antacit	sötét wenge	marrone gesztenye (strukturált)	fekete matt 2	világosszürke matt	evoke tölgy	tölgy KARAMELL	arany tölgy erezett
3D Dekor	grand tölgy	szilfa	dió amerikai	ében*	lengyel tölgy 3D	*** csak vízszintes dekor		
						*a dekor a készlet erejéig kapható		

FIGYELEM: fehér matt színben is kapható falcolatlan ajtószárny

A VETRO kollekciónak ajtólapjai egyenes és fordított üvegfelülettel rendelhetők (ez fontos ha fordított nyitásirányú ajtót építenek be egymás mellé). Az alábbi vízszintes metszet az üveg igazítását mutatja előlap változatban. A hátlap változat kiválasztásakor az üveg 180°-ban fordul el a függőleges tengely körül.

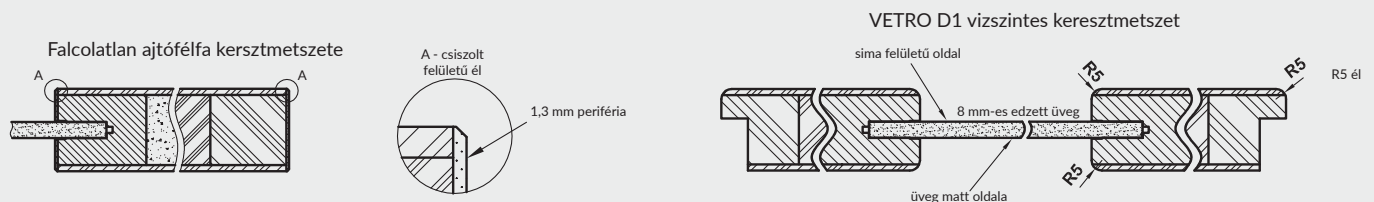

ALAP KIVITEL

- » megerősített MDF keret: keskeny elem fix szélességgel, széles elem változó szélességgel
- » furatolt forgácsbetét
- » edzett 8 mm-es üveggel állandó szélességgel (a szárny szélességétől függetlenül)

FELÁR NÉLKÜLI TÉTELEK

- » ajtószárny fordított üvegfelülettel

FELÁRAS TÉTELEK

- » alsó szellőző bevágás
- » fekete edzett laminált üveg

FALCOLT AJTÓSZÁRNY

- » R5 él **1. rajz**
- » 3 ezüst színű pánt
- » BB zár, WC zár, PZ zár, takarékos zár - csak kilincs

NYÍLÓ FALC NÉLKÜLI AJTÓSZÁRNY (felár)

CSAK FEHÉR MATT

- » falcolatlan él **2. rajz**
- » pánttáska a két Estetic 80-as rejtett zsanérhoz (a pántok a tok tartozékai)
- » BB kulcsos mágnes zár, WC zár, PZ zár, vagy mágnesbetétes takarékos - csak kilincs- zár

1. rajz



él
R5

2. rajz



él
falc nélkül

FELÁRAS TÉTELEK - CSAK FEHÉR MATT

- » falcolatlan nyitható ajtószárny
- » **Figyelem:** a harmadik Estetic 80 rejtett zsanér falcolatlan ajtókhöz (felár a tok árának kiegészítése)

alsó szellőző bevágás

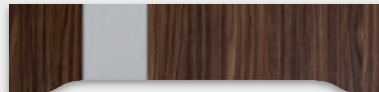

TOLÓAJTÓ SZÁRNY

- » falcolatlan él **2. rajz**
- » horgos zár bemarás és/vagy foggantyú

VIGYÁZAT: A VETRO D tolóajtók nem illeszkednek a falban futó rendszerhez.

FIGYELEM: az ajtószárnyakat nem lehet rövidíteni, visszavágni. VETRO D - megfelel a "80" - "100" szélességű szellőztetési követelményeknek
A VETRO falcolt ajtószárnyakat 3 pántos keretekkel kell használni.



VETRO D1
üveg
átlátszó

VETRO D1
savmart üveg

VETRO D1
savmart bronz
üveg

VETRO D1
savmart grafit
üveg



LUMIO 1 - alpesi fehér

FINISH
dekor



ALAP KIVITEL

- » fa alapú panelekből készült ajtó elemek
- » MATT DRE 4 mm-es üveg
- » lapos betétek (LUMIO 7-9)

FELÁR NÉLKÜLI TÉTELEK

- » DECORMAT BRONZ, DECORMAT GRAFIT és átlátszó üveg
- » szellőző hüvelyek előfúrása
- » LUMIO 1, 7, 9 modellekben - 4 mm-es HDF üveg helyett, feketére lakkozott fényes sikk ajtópanel

FALCOLT AJTÓSZÁRNY

- » egyenes él **1.rajz**
- » 3 ezüst színű pánt
- » BB zár, WC zár, PZ zár, takarékos zár - csak kilincs

MEGJEGYZÉS: A LUMIO ajtószárnyakhoz 3 zsanéros ajtótokot kell használni.

FELÁRAS TÉTELEK

- » műanyag szellőzőkarikák 1 darab.
- » "90" és "100" szárnyak
- » alsó szellőző bevágás
- » rekuperatív rövidítés -15 mm
- » fekete VSG 22.1 ragasztott biztonsági üveg
- LUMIO 1
- LUMIO 2
- LUMIO 3, 6
- LUMIO 4
- LUMIO 5
- LUMIO 7
- LUMIO 9
- » kétszárnyú ajtók ajtólap ára x2

1. rajz



él
egyeses

* Megjegyzés: A LUMIO 1 és LUMIO 9 falcok modellek alpesi fehér színben meghatározott konfigurációi, raktárkészletről elérhetők.





VICO 7 - riviéra tölgy

FINISH
dekor



alpesi fehér



craft tölgy
fehérített



riviéra tölgy



rusztikus
tölgy

ALAP KIVITEL

- » fa alapú panelekból készült ajtó elemek
- » MATT DRE 4 mm-es üveg
- » lapos betétek (VICO 5-7)

FELÁR NÉLKÜLI TÉTELEK

- » DECORMAT BRONZ, DECORMAT GRAFIT és átlátszó üveg
- » szellőző hüvelyek előfúrása
- » VICO 1, 5, 7 modellekben - 4 mm-es HDF üveg helyett, feketére lakkozott fényes sikk ajtópanel

FALCOLT AJTÓSZÁRNY

- » egyenes él **1.rajz**
- » 3 ezüst színű pánt
- » BB zár, WC zár, PZ zár, takarékos zár - csak kilincs

FIGYELEM: A VICO ajtószárnyakhoz 3 zsanéros ajtótokot kell használni.

FELÁRAS TÉTELEK

- » műanyag szellőzőkarikák 1 darab.
- » "90" és "100" szárnyak
- » alsó szellőző bevágás
- » rekuperatív rövidítés -15 mm
- » fekete VSG 22.1 ragasztott biztonsági üveg
- VICO 1
- VICO 2
- VICO 3.4
- VICO 5
- VICO 7
- » kétszárnyú ajtók ajtólap ára x2

1. rajz



él
egyenes





BERGE 6 - fehér

Dekor
festett



fehér UV akrilfesték - RAL 9003
ecru - RAL 9001
latte - Flugger 4362, NCS S1505-Y50R
hamu - RAL 7035

ALAP KIVITEL

- » az ajtószárny akril UV lakkal festett
- » fa alapú panelekből készült ajtó elemek
- » MATT DRE 4 mm-es üveg
- » ivelt MDF telebetét 19 mm-es

FELÁR NÉLKÜLI TÉTELEK

- » DECORMAT BRONZ, DECORMAT GRAFIT és átlátszó üveg
- » szellőző hüvelyek előfúrása

FELÁRAS TÉTELEK

- » műanyag szellőzőkarikák 1 darab.
- » falcolatlan nyitható ajtószárny
- » "90" és "100" szárnyak
- » alsó szellőző bevágás
- » rekuperatív rövidítés -15 mm
- » éltakaró kétszárnyú falcolatlan ajtókhöz
- » kétszárnyú ajtók ajtólap ára x2
- » **Figyelem:** a harmadik Estetic 80 rejtett zsanér falcolatlan ajtókhöz (felár a tok árának kiegészítése)

FALCOLT AJTÓSZÁRNY

- » egyenes él **1.rajz**
- » 3 ezüst színű pánt
- » BB zár, WC zár, PZ zár, takarékos zár - csak kilincs

NYÍLÓ FALC NÉLKÜLI AJTÓSZÁRNY (felár)

- » falcolatlan él **2.rajz**
- » pánttáska a két Estetic 80-as rejtett zsanérhoz (a pántok a tok tartozékai)
- » mágneses zár normál kulcshoz, fürdőszobazár, zárbetét vagy gazdaságos zár, választható acél, fekete vagy fehér színben

TOLÓAJTÓ SZÁRNY

- » falcolatlan él **2.rajz**
- » horgos zár bemarás és/vagy foggantyú

VIGYÁZAT: A BERGE visszatérítő szárnyait 3 zsanéros tokkal ajánlatos használni.

1. rajz



él egyenes

2. rajz



él falc nélkül

A magas minőség megőrzése érdekében a festett termékeket, fényezés előtt az ajtószárny és a tok egyaránt védő anyaggal van kezelve, mely egységes felületet képez a terméken.



BERGE 1

BERGE 2

BERGE 3

BERGE 4

BERGE 5

BERGE 6

BERGE 7



EVEN 0, 3 - fehér

Dekor
festett



fehér UV akrilfesték - RAL 9003
ecru - RAL 9001
latte - Flugger 4362, NCS S1505-Y50R
hamu - RAL 7035

ALAP KIVITEL

- » az ajtószárny akril UV lakkal festett
- » fa alapú panelekból készült ajtó elemek
- » MATT DRE 4 mm-es üveg

FELÁR NÉLKÜLI TÉTELEK

- » DECORMAT BRONZ, DECORMAT GRAFIT és átlátszó üveg
- » szellőző hüvelyek előfurása

FALCOLT AJTÓSZÁRNY

- » egyenes él **1.rajz**
- » 3 ezüst színű pánt
- » BB zár, WC zár, PZ zár, takarékos zár - csak kilincs

NYÍLÓ FALC NÉLKÜLI AJTÓSZÁRNY (felár)

- » falcolatlan él **2.rajz**
- » pánttáska a két Estetic 80-as rejtett zsanérhoz (a pántok a tok tartozékai)
- » mágneses zár normál kulcshoz, fürdőszobazár, zárbetét vagy gazdaságos zár, választható acél, fekete vagy fehér színben

TOLÓAJTÓ SZÁRNY

- » falcolatlan él **2.rajz**
- » horgos zár bemarás és/vagy foggantyú

VIGYÁZAT: Az ajtólapokat 3 zsanérral kell használni.

FELÁRAS TÉTELEK

- » műanyag szellőzőkarikák 1 darab.
- » falcolatlan nyitható ajtószárny
- » "90" és "100" szárnyak
- » alsó szellőző bevágás
- » rekuperatív rövidítés -15 mm
- » éltakaró kétszárnyú falcolatlan ajtókhöz
- » kétszárnyú ajtók ajtólap ára x2
- » **Figyelem:** a harmadik Estetic 80 rejtett zsanér falcolatlan ajtókhöz (felár a tok árának kiegészítése)

1. rajz



2. rajz



A magas minőség megőrzése érdekében a festett termékeket, fényezés előtt az ajtószárny és a tok egyaránt védő anyaggal van kezelve, mely egységes felületet képez a terméken.





NESTOR 12 - fehér

Dekor
festett



fehér UV akrilfesték - RAL 9003
ecru - RAL 9001
latte - Flugger 4362, NCS S1505-Y50R
hamu - RAL 7035

ALAP KIVITEL

- » az ajtószárny akril UV lakkal festett
- » fa alapú panelekból készült ajtó elemek
- » MATT DRE 4 mm-es üveg
- » ívelt MDF telebetét 19 mm-es

FELÁR NÉLKÜLI TÉTELEK

- » DECORMAT BRONZ, DECORMAT GRAFIT és átlátszó üveg
- » szellőző hüvelyek előfurása

FALCOLT AJTÓSZÁRNY

- » egyenes él **1.rajz**
- » 3 ezüst színű pánt
- » BB zár, WC zár, PZ zár, takarékos zár - csak kilincs

NYÍLÓ FALC NÉLKÜLI AJTÓSZÁRNY (felár)

- » falcolatlan él **2.rajz**
- » pánttáska a két Estetic 80-as rejtett zsanérhoz (a pántok a tok tartozékai)
- » mágneses zár normál kulcshoz, fürdőszobazár, zárbetét vagy gazdaságos zár, választható acél, fekete vagy fehér színben

TOLÓAJTÓ SZÁRNY

- » falcolatlan él **2.rajz**
- » horgos zár bemarás és/vagy foggantyú

AJTÓSZÁRNY FORDÍTOTT FALCOLÁSSAL (felár)

- » egyszárnyú nyíló aktiv ajtószárny
- » egyenes él **3. ábra**
- » aljzat Estetic 1821 2 süllyesztett zsanérhoz (a zsanérok az ajtótok tartozékai)
- » BB kulcsos mágnes zár, WC zár, PZ zár, vagy mágnesbetétes zár

FELÁRAS TÉTELEK

- » műanyag szellőzőkarikák 1 darab.
- » falcolatlan nyitható ajtószárny
- » "90" és "100" szárnyak
- » alsó szellőző bevágás
- » rekuperatív rövidítés -15 mm
- » tokbanyiló ajtószárny (fordított falc)
- » éltakaró kétszárnyú falcolatlan ajtókhöz
- » kétszárnyú ajtók ajtólap ára x2

Figyelem: a harmadik Estetic 80 rejtett zsanér falcolatlan ajtókhöz (felár a tok árának kiegészítése)

VIGYÁZAT: A NESTOR falcolt ajtószárnyakat 3 pántos tokkal ajánlatos rendelni.



telebetét
NESTOR

A magas minőség megőrzése érdekében a festett termékeket, fényezés előtt az ajtószárny és a tok egyaránt védő anyaggal van kezelve, mely egységes felületet képez a terméken.





VETRO E - latte

Dekor festett



fehér UV akrilfesték - RAL 9003
 ecru - RAL 9001
 latte - Flugger 4362, NCS S1505-Y50R
 hamu - RAL 7035

VETRO E falcós ajtó vízszintes metszete

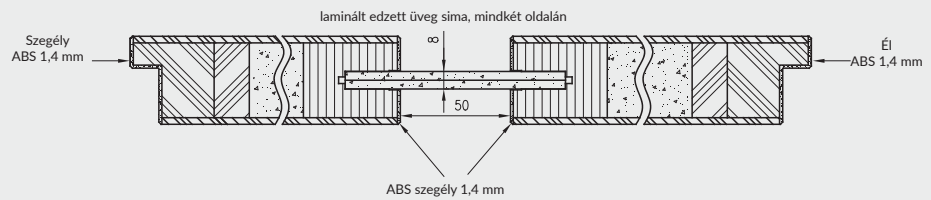

VETRO E falc nélküli ajtó vízszintes metszete

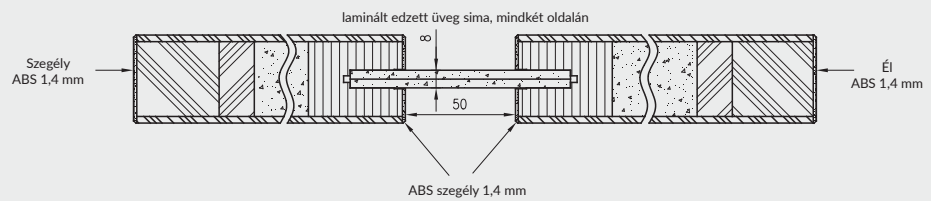

ALAP KIVITEL

- » az ajtószárny akril UV lakkal festett
- » megerősített MDF keret: keskeny elem fix szélességgel, széles elem változó szélességgel
- » furatolt forgácsbetét
- » DECORMAT edzett laminált üveg 8 mm rögzített szélesség (a szárny szélességétől függetlenül) vagy laminált fekete edzett üveg (átlátszatlan) 8 mm állandó szélesség (a szárny szélességétől függetlenül)

FALCOLT AJTÓSZÁRNY

- » egyenes él **1.rajz**
- » 3 ezüst színű pánt
- » BB zár, WC zár, PZ zár, takarékos zár - csak kilincs

NYÍLÓ FALC NÉLKÜLI AJTÓSZÁRNY (felár)

- » falcolatlan él **1. rajz**
- » pánttáska a két Estetic 80-as rejtett zsanérhoz (a pántok a tok tartozékai)
- » mágneses zár normál kulcshoz, fürdőszobazár, zárbetét vagy gazdaságos zár, választható acél, fekete vagy fehér színben

FIGYELEM: az ajtószárnyakat nem lehet rövidíteni, visszavágni .
VETRO E - megfelel a "80" - "100" szélességű szellőztetési követelményeknek.

A magas minőség megőrzése érdekében a festett termékeket, fényezés előtt az ajtószárny és a tok egyaránt védő anyaggal van kezelve, mely egységes felületet képez a terméken.

FELÁRAS TÉTELEK

- » **Figyelem:** a harmadik Estetic 80 rejtett zsanér falcolatlan ajtókhoz (felár a tok árának kiegészítése)
- » alsó szellőző bevágás
- » falcolatlan nyitható ajtószárny



TOLÓAJTÓ SZÁRNY

- » falcolatlan él **2.rajz**
- » horgos zár bemarás és/vagy fogantyú

MEGJEGYZÉS: A VETRO E tolóajtószárnyak nem kompatibilisek a PA ajtótok kazettás tolórendszerrel.

FIGYELEM: az ajtószárnyakat nem lehet rövidíteni, visszavágni .
VETRO E - megfelel a szellőztetési követelményeknek „80” - „100” szélességekhez, szellőzés alávágással
A VETRO falcolt ajtószárnyakat 3 pántos keretekkel kell használni.



VETRO E
fehér
(fekete üveg)



VETRO E
ecru
(fekete üveg)



VETRO E
latte
(DECORMAT üveg)



VETRO E
hamu
(DECORMAT üveg)



NOVA 80 - tölgy, csiszolt arany intarzia

	ÚJDONSÁG								
Dekor cs. 1	antik réz	beton-oxid	fehér matt	világosszürke matt	sötét oliva matt	sötétkék matt	matt kasmír	warm grey matt	zsálya tölgy
Dekor cs. 2	fekete ST								
Intarziák	csiszolt acél	csiszolt arany	mat moro						

Az Ön által választott modellopciók:
 NOVA 10 - teli szárny, üvegezés nélkül
 NOVA 20 - MDF bulaj
 NOVA 30 - acél bulaj (matt vagy átlátszó üveg)
 NOVA 40 - MDF keret fekete matt fóliával
 NOVA 50 - 80 Függőleges intarziák laminátum anyagból:
 választható csiszolt acél, csiszolt arany vagy matt moro színben

KÖRABLAZ Fém NOVA 30 - acél vagy fekete színben. Csak matt vagy átlátszó üveg áll rendelkezésre.

ALAP KIVITEL

- » tömör fenyőfa keret
- » méhsejt szerkezetű papírrácsbetéttel
- » MATT DRE 4 mm-es üveg
- » szegélyezés az ajtószárny színében vagy feketében
- » oxidbeton és antik réz dekorban, csak fekete színű szegéllyel

FELÁR NÉLKÜLI TÉTELEK

- » szellőzőkarikák
- » harmadik pánt a falcolt szárnyhoz
- » Savmart grafit és savmart bronz üvegek és átlátszó üveggel

FALCOLT AJTÓSZÁRNY

- » egyenes él 1.rajz
- » 2 csavarozható zsanér ezüst vagy fekete színben
- » ezüst vagy fekete színű retesz zár vagy normál kulcsos zár, fürdőszobai zár, zárbetétes zár vagy gazdaságos zár

NYÍLÓ FALC NÉLKÜLI AJTÓSZÁRNY (felár)

- » falcolatlan él 2.rajz
- » pánttáska a két Estetic 80-as rejtett zsanérhoz (a pántok a tok tartozékai)
- » mágneses zár normál kulcsoshoz, fürdőszobazár, zárbetét vagy gazdaságos zár, választható acél, fekete vagy fehér színben

TOLÓAJTÓ SZÁRNY

- » falcolatlan él 2.rajz
- » horgos zár bemarás és/vagy foggantyú

AJTÓSZÁRNY FORDÍTOTT FALCOLÁSSAL (felár)

- » egyszárnyú nyíló aktív ajtószárny
- » egyenes él 3. ábra
- » aljzat Estetic 1821 2 süllyesztett zsanérhoz (a zsanérok az ajtótok tartozékai)
- » BB kulcsos mágnes zár, WC zár, PZ zár, vagy mágnesbetétes zár
- » nem vonatkozik az antik réz, oxidbeton dekorban lévő ajtószárnyakra

TOKOK

- » a NOVA ajtószárnyhoz fóliaszínű vagy DRE-CELL fekete matt 2 ajtókeretet ajánlunk

FELÁRAS TÉTELEK

- » Silent 37dB csomag (automata küszöb + akusztikai kitöltés) - NOVA 10, 50 - 80
- » furatolt forgácsbetét
- » falcolatlan nyitható ajtószárny
- » "90", "100" -as szárnyak
- » alsó szellőző bevégás
- » rekuperatív rövidítés -15 mm
- » tokbanyiló ajtószárny (fordított falc)
- » műanyag szellőzőrács
- » alumínium szellőzőrács
- » Lehetőség van csak a Bulaj rendelésére vagy rozsdamentes acél
- » **Figyelem:** a harmadik Estetic 80 rejtett zsanér falcolatlan ajtókhöz (felár a tok árának kiegészítése)



MEGJEGYZÉS: A Silent csomag az egyszárnyú falcos és falc nélküli ajtószárnyakra vonatkozik.

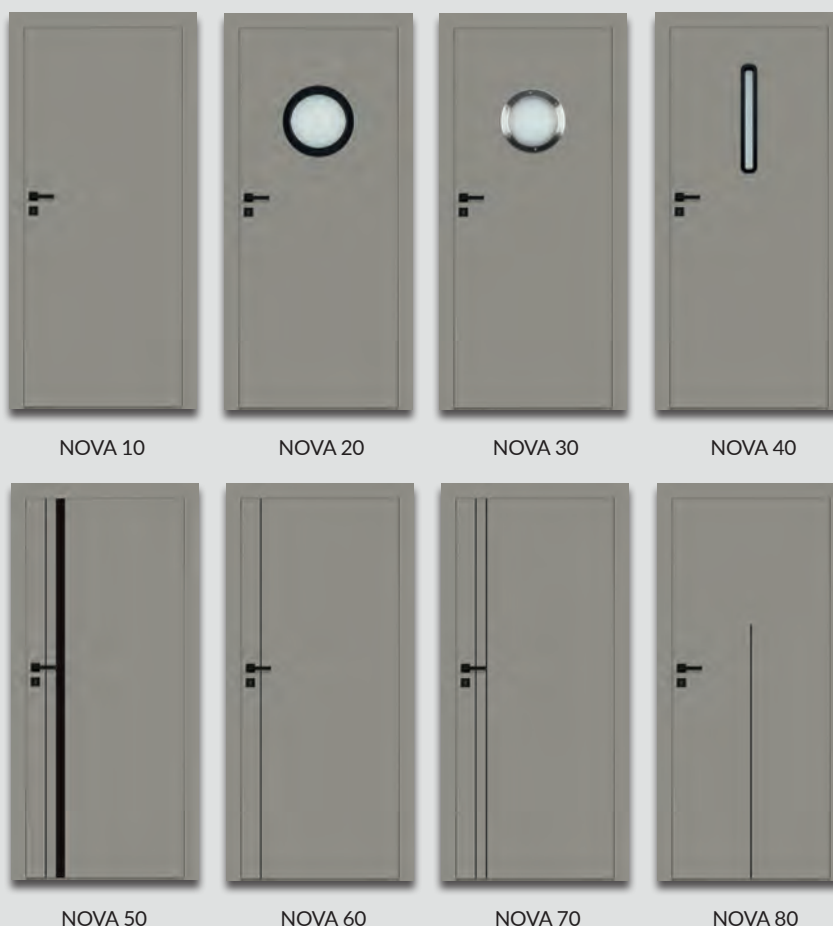



WOOD M1 design W2 - sötét tölgy

dekor

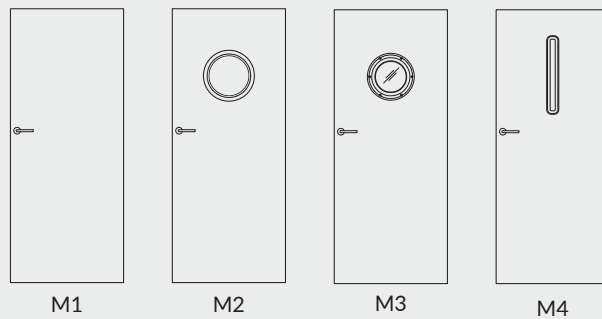

Választható modellopciók a W1 - W4 grafikus minták használatának lehetőségével:

- NOVA 10 - teli szárny, üvegezés nélkül
- M2 - MDF körablak fekete matt fóliával
- Acél BULAJ M3 - acél színű vagy fekete. Csak matt vagy átlátszó üveg kapható.
- M4 - MDF keret fekete matt fóliával

ALAP KVÍTEL

- » a szárny felülete alapozó anyaggal ragasztva, rajta nyomtatsái minta és lakkozva (fehér alap szárny felület)
- » matt lakk
- » keret MDF lemezből
- » méhsejt szerkezetű papírrácsbetéttel
- » MATT DRE 4 mm-es üveg

FALCOLATLAN NYITHATÓ AJTÓSZÁRNY

- » az ajtószárny színében nem újratöltött él
- » aljzat a 2 Estetic 80 süllyesztett zsanérhoz, zsanér színe: acél, fekete vagy fehér (a zsanérok az ajtótok tartozék részét képezik)
- » mágneses zár normál kulcshoz, fürdőszobazár, zárbetét vagy gazdaságos zár, választható acél, fekete vagy fehér színben

TOKOK

- » a WOOD kollekció ajtószárnyaihoz a DRE-PRINT technológiájú lakkozott kereteket javasoljuk

FELÁR NELKÜLI TÉTELEK

- » szellőző hüvelyek előfurása
- » DECORMAT BRONZ, DECORMAT GRAFIT és átlátszó üveg

FELÁRAS TÉTELEK

- » "100" - as ajtólap
- » furatolt forgácsbetéttel
- » alsó szellőző bevágás
- » **Figyelem:** a harmadik Estetic 80 rejtett zsanér feláras falcolatlan ajtókhöz (felár a tok árának kiegészítése)
- » alumínium szellőzőrács

1. rajz



él
falc nélkül

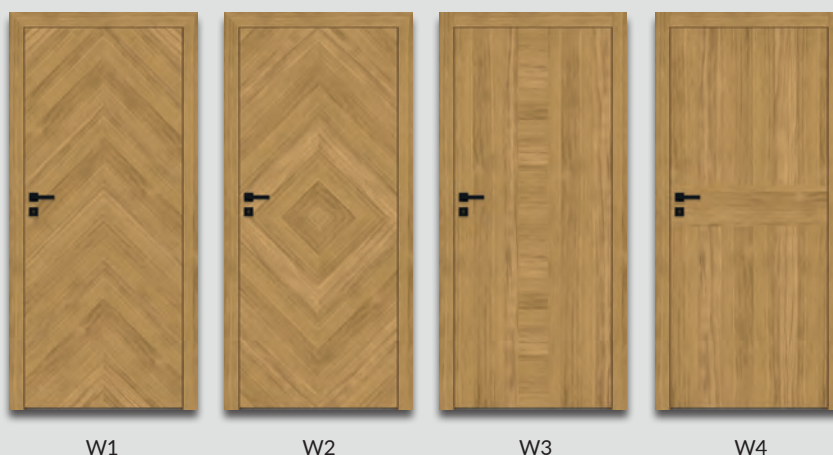

W1

W2

W3

W4



CLARO M1

Dekor

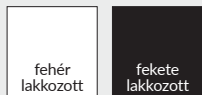

FÉNYES LAKK ALAPFELSZERELTSÉGKÉNT

- » a szárny felülelte alapozóval borítva és lakkozva
- » fényes lakk
- » keret MDF lemezből
- » furatolt forgácsbetéttel
- » MAT DRE üveg 4 mm vastag

MATT LAKK ALAPFELSZERELTSÉGKÉNT

- » a szárny felülelte alapozóval borítva és lakkozva
- » matt lakk
- » keret MDF lemezből
- » méhsejt szerkezetű papírrácsbetéttel
- » MAT DRE üveg 4 mm vastag

FALCOLATLAN NYITHATÓ AJTÓSZÁRNY

- » falcolatlan él, fehér vagy fekete színben 1. ábra
- » aljzat a 2 Estetic 80 süllyesztett zsanérhoz, zsanér színe: fehér, acél vagy fekete (a zsanérok az ajtótok tartozék részét képezik)
- » mágneses zár normál kulcshoz, fürdőszobazár, zárbetét vagy gazdaságos zár, választható acél, fekete vagy fehér színben

TOKOK

- » a CLARO kollekciónban található ajtószárnyhoz a DRE-PRINT fehér, fekete vagy DRE-CELL fekete matt 2 fóliás ajtótokot ajánljuk

FELÁR NELKÜLI TÉTELEK

- » szellőző hüvelyek előfurása
- » DECORMAT BRONZ, DECORMAT GRAFIT és átlátszó üveg

FELÁRAS TÉTELEK

- » "100" - as ajtólap
- » alsó szellőző bevágás
- » furatolt forgácsbetét matt lakkozott szárnyakban
- » **Figyelem:** a harmadik Estetic 80 rejtett zsanér feláras falcolatlan ajtótokhoz (felár a tok árának kiegészítése)
- » alumínium szellőzőrács

1. rajz



él
falc nélkül



Fehér él, fehér
zár



Fekete él,
fekete zár



M 1 - CLARO

M 2 - CLARO

M 3 - CLARO

M 4 - CLARO

Az Ön által választott modellopciók:
NOVA 10 - teli szárny, üvegezés nélkül
M2 - MDF körablak fekete matt fóliával
M3 - acél Bulaj (matt vagy átlátszó üveg)
M4 - MDF keret fekete matt fóliával

M3 KÖRABLAK fém - acél vagy fekete színben. Csak matt vagy átlátszó üveg áll rendelkezésre.



GRAFI M4-G2

FÉNYES LAKKOZOTT SZÁRNYAK ALAPFELSZERELTSÉGKÉNT

- » alaplemezzel borított ajtószárny, nyomtatott és lakkozott minta (az ajtószárny alapszíne - fehér)
- » fényes lakk
- » keret MDF lemezből
- » furatolt forgácsbetét
- » MAT DRE üveg, 4 mm vastag (M2, M4 modellek)

MATT LAKK SZÁRNYAK ALAPFELSZERELTSÉGKÉNT

- » alaplemezzel borított ajtószárny, nyomtatott és lakkozott minta (az ajtószárny alapszíne - fehér)
- » matt lakk
- » keret MDF lemezből
- » méhsejt szerkezetű papírrácsbetéttel
- » MAT DRE üveg, 4 mm vastag (M2, M4 modellek)

FALCOLATLAN NYITHATÓ AJTÓSZÁRNY

- » falcolatlan él, fehér vagy fekete színben 1. ábra
- » aljzat a 2 Estetic 80 süllyesztett zsanérhoz, zsanér színe: fehér, acél vagy fekete (a zsanérok az ajtótok tartozék részét képezik)
- » mágneses zár normál kulcshoz, fürdőszobazár, zárbetét vagy gazdaságos zár, választható acél, fekete vagy fehér színben

TOKOK

- » a GRAFI kollekciónban található ajtószárnyhoz a DRE-PRINT fehér, fekete vagy DRE-CELL fekete matt 2 fóliás ajtótokot ajánljuk

FELÁR NELKÜLI TÉTELEK

- » szellőző hüvelyek előfurása
- » Savmart grafit és savmart bronz üvegek és átlátszó üveggel

FELÁRAS TÉTELEK

- » "100" - as ajtólap
- » alsó szellőző bevégás
- » furatolt forgácsbetét
- » matt lakkozott szárnyakban
- » **Figyelem:** a harmadik Estetic 80 rejtett zsanér feláras falcolatlan ajtótokhoz (felár a tok árának kiegészítése)
- » alumínium szellőzőrács

1. rajz



él
falc nélkül



Fehér él, fehér
zár



Fekete él,
fekete zár

Választható modellopciók a G1-G25 grafikus minták alkalmazásának lehetőségével:

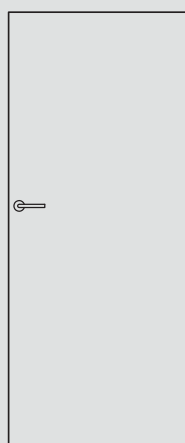

M1

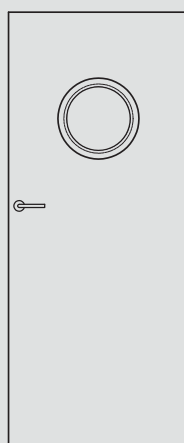

M2

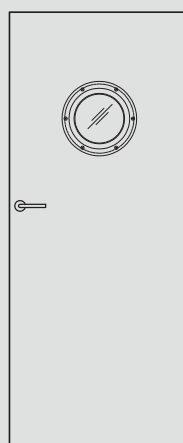

M3

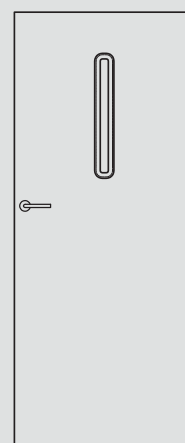

M4

NOVA 10 - teli szárny, üvegezés nélkül

M2 - MDF körablak fekete matt fóliával

Acél BULAJ M3 - acél színű vagy fekete. Csak matt vagy átlátszó üveg kapható.

M4 - MDF keret fekete matt fóliával

A grafikai minták a 60-61. és 170-173. oldalon találhatóak.



G1



G2



G3

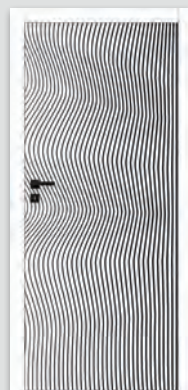

G4



G5



G6



G7



G8



G9

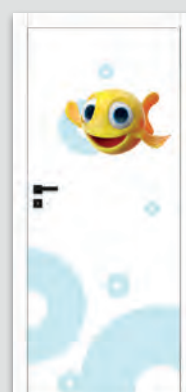

G10

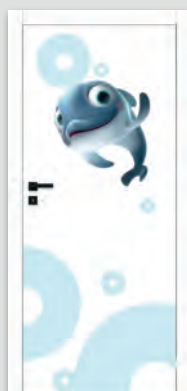

G11



G12

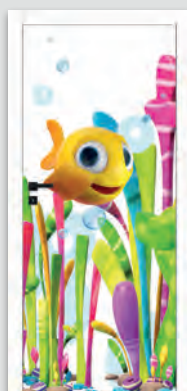

G13



G14



G15



G16



G17*



G18*



G19

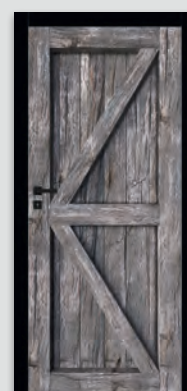

G20*



GRAFI M1 G16



G21

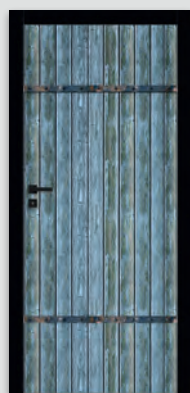

G22



G23



G24 *



G25

* a mintának vannak változatai a jobb és a bal szárnyhoz

Egyszárnyú ajtószárnyak szélessége "60" - "100".

Műszaki információk: ajtótokok: 140. oldal, tartozékok: 160-167. és 177. oldal, ajtószárnyak: 178-186. oldal.



LUX 10 nyírfa

Dekor



pavio tölgy

viking tölgy

falusi tölgy

cannero dió

nyírfa

wenge

Uránusz

ALAP KVÍTEL

- » a szárny felülelte alapozóval borítva és lakkozva
- » fényes lakk
- » keret MDF lemezből
- » furatolt forgácsbetéttel
- » MAT DRE üveg, 4 mm vastag (LUX 20, LUX 40 modellek)

FALCOLATLAN NYITHATÓ AJTÓSZÁRNY

- » falcolatlan él fekete színben 1.rajz
- » aljzat a 2 Estetic 80 süllyesztett zsanérhoz, zsanér színe: fekete, fehér vagy acél (a zsanérok az ajtótok tartozék részét képezik)
- » mágneses zár normál kulcshoz, fürdőszobazár, zárbetét vagy gazdaságos zár, választható acél, fekete vagy fehér színben

TOKOK

a LUX kollekcióból származó ajtószárnyhoz ajánljuk az ajtószárny dekorban lakkozott vagy a DRE-CELL fekete matt 2 fóliában lévő ajtótokot

FELÁR NELKÜLI TÉTELEK

- » szellőző hüvelyek előfurása
- » Savmart grafit és savmart bronz üvegek és átlátszó üveggel

FELÁRAS TÉTELEK

- » "100" - as ajtólap
- » alsó szellőző bevágás
- » **Figyelem:** a harmadik Estetic 80 rejtett zsanér falcolatlan ajtótokhoz (felár a tok árának kiegészítése)
- » alumínium szellőzőrács

1. rajz



él
falc nélkül



Fekete él,
fekete zár



LUX 10



LUX 20



LUX 30



LUX 40

LUX 30 KÖRABLAK Fém - acél vagy fekete színben. Csak matt vagy átlátszó üveg áll rendelkezésre.



Nova 10 - természetes halifax tölgy

EGGER 3 mm-es laminátumok, 1. csoport			
			
			

ALAP KIVITEL

- » 3 vagy 4 mm vastag, laminált, szinkron táblával borított levélsík
- » fenyőfa keret
- » méhsejt szerkezetű papírrácsbetéttel
- » MATT DRE 4 mm-es üveg
- » fekete szegély
- » natúr Halifax tölgy dekorhoz szegély a szárny színében, vagy fekete színben
- » NOVA 50 - 80 Függőleges intarziák laminátum anyagból: választható csiszolt acél, csiszolt arany vagy matt moro színben

FELÁR NÉLKÜLI TÉTELEK

- » szellőzőkarikák
- » harmadik pánt a falcolt szárnyhoz
- » Savmart grafit és savmart bronz üvegek és átlátszó üveggel

FALCOLT AJTÓSZÁRNY

- » egyenes él 1.rajz
- » 2 csavarozható zsanér ezüst vagy fekete színben
- » ezüst vagy fekete színű retesz zár vagy normál kulcsos zár, fürdőszobai zár, zárbetétes zár vagy gazdaságos zár

NYÍLÓ FALC NÉLKÜLI AJTÓSZÁRNY (felár)

- » falcolatlan él 2.rajz
- » pánttáska a két Estetic 80-as rejtett zsanérhoz (a pántok a tok tartozékai)
- » mágneses zár normál kulcshoz, fürdőszobazár, zárbetét vagy gazdaságos zár, választható acél, fekete vagy fehér színben

TOLÓAJTÓ SZÁRNY

- » falcolatlan él 2.rajz
- » horgos zár bemarás és/vagy foggantyú

TOKOK

- » A NOVA kollekció ajtószárnyaihoz a DRE-CELL fekete matt 2

fóliás ajtótokat ajánljuk, illetve a natúr halifax tölgy laminátum ajtószárnyakhoz, a CPL laminátumban natúr halifax tölgy ajtótokot hosszanti elrendezésben, a második CPL árcsoportból

FELÁRAS TÉTELEK

- » Silent 37dB csomag (automata küszöb + akusztikai kitöltés) - NOVA 10, 1. csoport Egger laminátum
- » furatolt forgácsbetét
- » falcolatlan nyitható ajtószárny
- » "100" ajtólap
- » alsó szellőző bevágás
- » rekuperatív rövidítés -15 mm
- » műanyag szellőzőrács
- » alumínium szellőzőrács
- » Lehetőség van csak a Bulaj rendelésére vagy rozsdamentes acél
- » **Figyelem:** a harmadik Estetic 80 rejtett zsanér falcolatlan ajtótokhoz (felár a tok árának kiegészítése)

MEGJEGYZÉS: A Silent csomag az egyszárnyú falcos és falc nélküli ajtószárnyakra vonatkozik.

Nova 30 KÖRABLAK fém - acél vagy fekete színben. Csak matt vagy átlátszó üveg áll rendelkezésre.

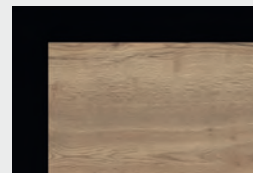
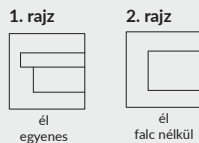

A DRE-Cell fekete matt 2 fóliás ajtótok és a halifax tölgyfa natúr laminátum opció kombinálhatók

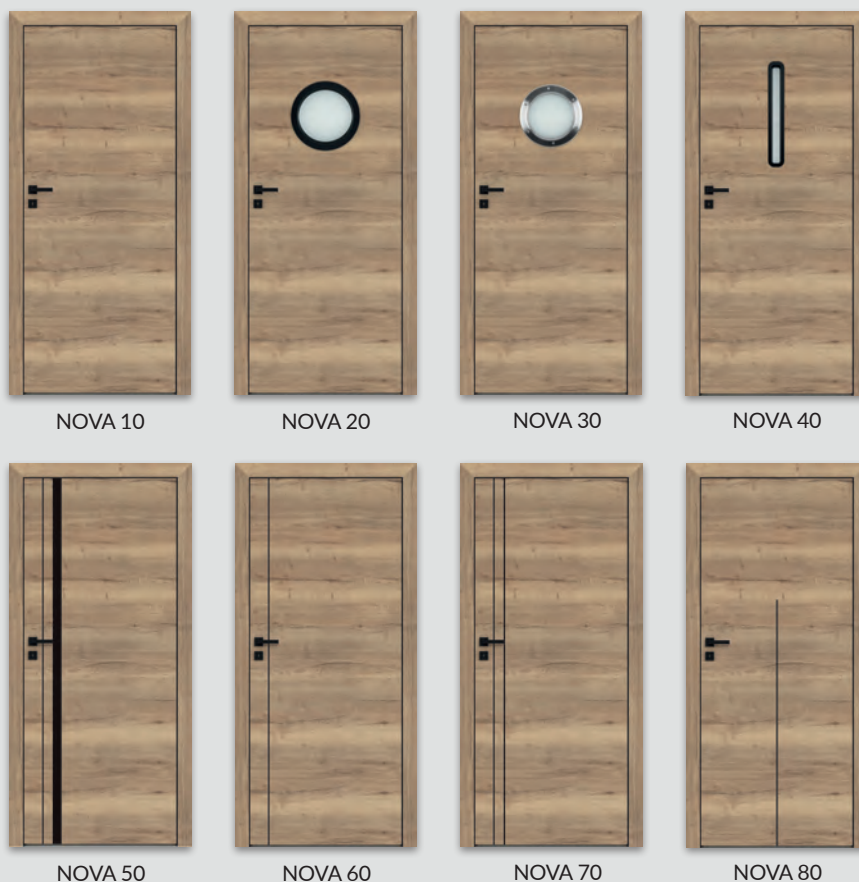



RIVIA 10 - maroni gesztenye / fekete ST

Dekor DRE-Cell	fehér matt	fehér fenyő	szilfa szibériai	ezüst	tölgy homok	fehérített tölgy erezett	vintage tölgy	arany tölgy erezett
	dió	dió karamel	szilfa antacit	wenge sötét	karamell tölgy*,**	marrone gesztenye (strukturált)	evoke tölgy	világosszürke matt
3D Dekor	grand tölgy	szilfa	dió amerikai	ében*	lengyel tölgy 3D	*a dekor a készlet erejéig kapható **a dekor csak vízszintes évgyűrű mintázatban kapható		



Rivia 20 alap Fehér matt



Rivia 20 alap Fekete ST

ALAP KIVITEL

- » tömör fenyőfa keret
- » furatolt forgácsbetét
- » 4 mm-es fehér fatörzs üveg

FELÁR NÉLKÜLI TÉTELEK

- » csincsilla vagy zsalúzia üveggel
- » szellőzőkarikák
- » harmadik pánt a falcolt szárnyhoz

FALCOLT AJTÓSZÁRNY

- » egyenes és, lapos üvegezőléc **1. rajz**
- » 2 csavarozott pánt ezüst színben
- » BB zár, WC zár, PZ zár, takarékos zár - csak kilincs

NYÍLÓ FALC NÉLKÜLI AJTÓSZÁRNY (felár)

- » falcolatlan él, lapos üvegezőléc, **2. rajz**
- » pánttáska a két Estetic 80-as rejtett zsanérhoz (a pántok a tok tartozékai)
- » BB kulcsos mágnes zár, WC zár, PZ zár, vagy mágnesbetétes takarékos - csak kilincs- zár

TOLÓAJTÓ SZÁRNY

- » falcolatlan él, lapos üvegezőléc **2. rajz**
- » horgos zár bemarás és/vagy foggantyú

MEGJEGYZÉS: az ajtószárny fehér matt vagy fekete ST dekorral készült, választható középső sáv dekorral. A középső sáv színének megfelelő ajtószárny élszegély szín. RIVIA 40 - KÖRABLAK fehér vagy fekete PVC fóliával burkolt, RIVIA 50 - KÖRABLAKEzüst fóliával burkolt.

Alapértelmezés szerint a konfigurátor kiválasztja a keret dekorációját a középső szárnycsík színében.

*** A RIVIA 70 és 120 esetében a kiválasztott színű sáv függőlegeserezetű, kivéve a karamellás tölgyét. A többi modellnél a sáv vízszintes erezettel rendelkezik.

FELÁRAS TÉTELEK

- » MATT DRE, SAVMART BRONZ, SAVMART GRAFIT üveg
- RIVIA 20, 30
- RIVIA 40, 50
- » tejúveg VSG 22.1 szigetelt biztonsági üveg
- RIVIA 20, 30
- RIVIA 40, 50
- » falcolatlan nyitható ajtószárny
- » „90” i „100” szárny szélesség
- » alsó szellőző bevágás
- » rekuperatív rövidítés -15 mm
- » műanyag szellőzőrács
- » alumínium szellőzőrács
- » **Figyelem:** a harmadik Estetic 80 rejtett zsanér falcolatlan ajtókhöz (felár a tok árának kiegészítése)

1. rajz

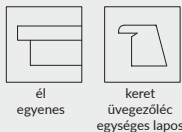

2. rajz

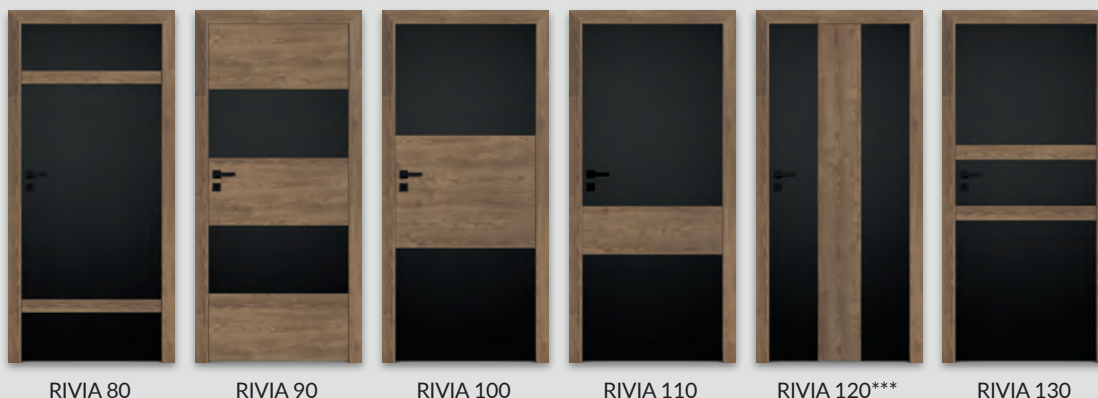
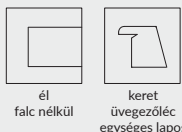



GALERIA ALU 20 - szil antracit

Dekor DRE-Cell	fehér matt	fehér (strukturált)	fehér fenyő	szilfa szibériai	ezüst	tölgy homok	fehéritett tölgyerezett	vintage tölgy	dió karamell
	arany tölgyerezett	dió	szilfa antacit	wenge sötét	tölgy karamell *** **	marrone gesztenye (strukturált)	evoke tölgy	világosszürke matt	
3D Dekor	grand tölgy	szilfa	dió amerikai	ében**	lengyel tölgy 3D				
Laminált CPL*	fehér	tejszín	hamu	szürke sötét	beton 2	gray tölgy	walesi tölgy		
	akác	celini dió	dió	méz tölgy	gesztenye	égetett dió	fekete ST		

* laminátum anyag 10, 20, 30, 50, 60-as modellekben kapható

* amíg a készlet tart

*** vízszinteserezésű dekor

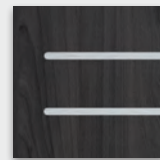

8 mm széles sávok, az ajtó mindkét oldalán, egy síkban az ajtó felületével.

ALAP KIVITEL

- » tömör fenyőfa keret
- » furatolt forgácsbetét
- » él sugara R 2,5 mm CPL laminátum vastagság 0,15-0,2 mm
- » 8 mm dekoratív sávok
- » 4 mm-es fehér fatörzs üveg

FELÁR NÉLKÜLI TÉTELEK

- » csincsilla vagy zsalúzia üveggel
- » szellőzőkarikák
- » harmadik pánt a falcolt szárnyhoz

FALCOLT AJTÓSZÁRNY

- » egyenes él, lapos üvegezőléc **1. rajz**
- » 2 csavarozott pánt ezüst színben
- » BB zár, WC zár, PZ zár, takarékos zár - csak kilincs
- » egyenes él vagy él, 2,5 mm sugárral, közvetlen alakítással (CPL laminátumban) **3. ábra**

NYÍLÓ FALC NÉLKÜLI AJTÓSZÁRNY (felár)

- » falcolatlan él, lapos üvegezőléc **2. rajz**
- » pánttáska a két Estetic 80-as rejtett zsanérhoz (a pántok a tok tartozékai)
- » BB kulcsos mágnes zár, WC zár, PZ zár, vagy mágnesbetétes takarékos - csak kilincs- zár

TOLÓAJTÓ SZÁRNY

- » falcolatlan él, lapos üvegezőléc **2. rajz**
- » horgos zár bemarás és/vagy foggantyú

MEGJEGYZÉS: GALERIA ALU 20, 21, 22, 23, 24, 25, 60 passzív szárny a vízszintes sávok nélkül, egyenletes erezzel.

MEGJEGYZÉS: A Silent csomag az egyszárnyú falcolt és falc nélküli ajtószárnyakra vonatkozik.

FELÁRAS TÉTELEK

- » Silent 37dB csomag (takaró tömítéssel + akusztikai kitöltés) - GALERIA ALU 10 - 60
 - » dekorációs üveg MATT DRE, SAVMART BRONZ, SAVMART GRAFIT (érinti az ajtószárnyakat)
GALERIA ALU 11, 13, 23
ALU GALÉRIA 21
GALERIA ALU 24, 25
ALU GALÉRIA 12., 22
 - » tejúveg VSG 22.1 szigetelt biztonsági üveg
ALU GALÉRIA 11
ALU GALÉRIA 13., 23
ALU GALÉRIA 21
ALU GALÉRIA 24
ALU GALÉRIA 25
ALU GALÉRIA 12
ALU GALÉRIA 22
 - » falcolatlan nyitható ajtószárny
 - » "90" és "100" ajtószárnyak
 - » alsó szellőző bevágás
 - » rekuperatív rövidítés -15 mm
 - » műanyag szellőzőrács
 - » alumínium szellőzőrács
 - » éltakaró kétszárnyú falcolatlan ajtókhöz
 - » kétszárnyú ajtók
- szárny ára x 2
- » **Figyelem:** a harmadik Estetic 80 rejtett zsanér falcolatlan ajtókhöz (felár a tok árának kiegyesíttése)

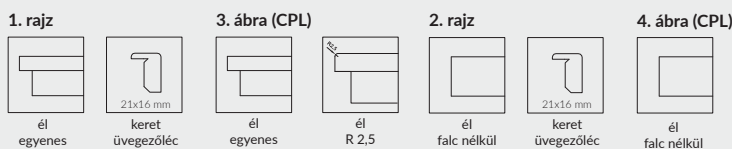

ALAP KIVITEL

- » tömör fenyőfa keret
- » méhsejt szerkezetű papírrácsbetéttel
- » 4 mm-es fehér fatörzs üveg

FELÁR NÉLKÜLI TÉTELEK

- » csincsilla vagy zsalúzia üveggel
- » szellőzőkarikák
- » harmadik pánt a falcolt szárnyhoz

FALCOLT AJTÓSZÁRNY

- » egyenes él, lapos üvegezőléc **1. rajz**
- » 2 csavarozott pánt ezüst színben
- » BB zár, WC zár, PZ zár, takarékos zár - csak kilincs

NYÍLÓ FALC NÉLKÜLI AJTÓSZÁRNY (felár)

- » falcolatlan él, lapos üvegezőléc, **2.rajz**
- » pánttáska a két Estetic 80-as rejtett zsanérhoz (a pántok a tok tartozékai)
- » BB kulcsos mágnes zár, WC zár, PZ zár, vagy mágnesbetétes takarékos - csak kilincs- zár

TOLÓAJTÓ SZÁRNY

- » falcolatlan él, lapos üvegezőléc **2. rajz**
- » horgos zár bemarás és/vagy foggantyú

FELÁRAS TÉTELEK

- » dekoratív üveg MAT DRE, DECORMAT BROWN, DECORMAT GRAPHITE (a szárnyra vonatkozik)
 - ARTE B 10, 20, 30
 - ARTE B 40, 50
 - ARTE B 60
 - » tejúveg VSG 22.1 szigetelt biztonsági üveg
 - ARTE B 10, 20, 30
 - ARTE B 40, 50
 - ARTE B 60
 - » furatolt forgácsbetét
 - » falcolatlan nyitható ajtószárny
 - » "90" és "100" ajtószárnyak
 - » alsó szellőző bevágás
 - » rekuperatív rövidítés -15 mm
 - » műanyag szellőzőrács
 - » alumínium szellőzőrács
 - » éltakaró kétszárnyú falcolatlan ajtókhöz
 - » kétszárnyú ajtók
- szárny ára x 2
- » **Figyelem:** a harmadik Estetic 80 rejtett zsanér falcolatlan ajtókhöz (felár a tok árának kiegészítése)

1. rajz



él egyenes



keret üvegezőléc lapos

2. rajz



él falc nélkül



keret üvegezőléc lapos



ARTE B 10

ARTE B 20

ARTE B 30

ARTE B 40

ARTE B 50

ARTE B 60

Dekor DRE-Cell

fehér matt	fehér (strukturált)	fehér fenyő	szilfa szibériai	ezüst	tölgy homok	fehérített tölgyerezett	vintage tölgy	dió karamel
arany tölgyerezett	dió	szilfa antacit	wenge sötét	tölgy KARAMELL	marrone gesztenye (strukturált)	világosszürke matt	evoke tölgy	

3D Dekor

grand tölgy	szilfa	dió amerikai	ében*	lengyel tölgy 3D
-------------	--------	--------------	-------	------------------

*** csak vízszintes dekor

*a dekor a készlet erejéig kapható

ALAP KIVITEL

- » tömör fenyőfa keret
- » méhsejt szerkezetű papírrácsbetéttel
- » 4 mm-es fehér fatörzs üveg

FELÁR NÉLKÜLI TÉTELEK

- » csincsilla vagy zsalúzia üveggel
- » szellőzőkarikák
- » harmadik pánt a falcolt szárnyhoz

FALCOLT AJTÓSZÁRNY

- » egyenes él, lapos üvegezőléc, 19 mm-es MDF telebetét **1. rajz**
- » 2 csavarozott pánt ezüst színben
- » BB zár, WC zár, PZ zár, takarékos zár - csak kilincs

NYÍLÓ FALC NÉLKÜLI AJTÓSZÁRNY (felár)

- » falcolatlan él, lapos üvegezőléc, 19 mm-es MDF telebetét **2. rajz**
- » pánttáska a két Estetic 80-as rejtett zsanérhoz (a pántok a tok tartozékai)
- » BB kulcsos mágnes zár, WC zár, PZ zár, vagy mágnesbetétes takarékos - csak kilincs- zár

TOLÓAJTÓ SZÁRNY

- » falcolatlan él, lapos üvegezőléc, 19 mm-es MDF telebetét **2. rajz**
- » horgos zár bemarás és/vagy foggantyú

FELÁRAS TÉTELEK

- » dekorációs üveggel MATT DRE, SAVMART BRONZ, SAVMART GRAFIT (ajtószárnykat érinti)
- CARLA 20
- CARLA 30
- CARLA 40
- » tejúveg VSG 22.1 szigetelt biztonsági üveg
- CARLA 20
- CARLA 30
- CARLA 40

- » furatolt forgácsbetét
- » falcolatlan nyitható ajtószárny
- » "90" és "100" ajtószárnyak
- » alsó szellőző bevágás
- » rekuperatív rövidítés -15 mm
- » műanyag szellőzőrács
- » alumínium szellőzőrács
- » éltakaró kétszárnyú falcolatlan ajtókhöz
- » kétszárnyú ajtók

szárny ára x 2

- » **Figyelem:** a harmadik Estetic 80 rejtett zsanér falcolatlan ajtókhöz (felár a tok árának kiegészítése)

1. rajz



él egyenes



21x16 mm
keret üvegezőléc lapos



19 mm-es profilos telebetét

2. rajz



él falc nélkül



21x16 mm
keret üvegezőléc lapos



19 mm-es profilos telebetét



CARLA 10

CARLA 20

CARLA 30

CARLA 40

fehér matt	fehér (strukturált)	fehér fenyő	szilfa szibériai	ezüst	tölgy homok	fehéritett tölgy erezett	vintage tölgy	dió karamel	Dekor DRE-Cell
	arany tölgy erezett	dió	szilfa antacit	wenge sötét	tölgy KARAMELL	marrone gesztenye (strukturált)	világosszürke matt	evoke tölgy	
*** csak vízszintes dekor *a dekor a készlet erejéig kapható									3D Dekor
	grand tölgy	szilfa	dió amerikai	ében*	lengyel tölgy 3D				



FINEA 40 vintage tölgy

Dekor DRE-Cell	fehér matt	fehér (strukturált)	fehér fenyő	szilfa szibériai	ezüst	tölgy homok	fehéritett tölgyerezett	vintage tölgy	dió karamel
	arany tölgyerezett	dió	szilfa antacit	wenge sötét	tölgy KARAMELL	marrone gesztenye (strukturált)	világosszürke matt	evoked tölgy	
3D Dekor	grand tölgy	szilfa	dió amerikai	ében*	lengyel tölgy 3D				

*a dekor a készlet erejéig kapható

*** vízszinteserezésű dekor

ALAP KIVITEL

- » tömör fenyőfa keret
- » furatolt forgácsbetét
- » 4 mm-es fehér fatörzs üveg

FELÁR NÉLKÜLI TÉTELEK

- » csincsilla vagy zsalúzia üveggel
- » szellőzőkarikák
- » harmadik pánt a falcolt szárnyhoz

FALCOLT AJTÓSZÁRNY

- » egyenes él, lapos üvegezőléc **1. rajz**
- » 2 csavarozott pánt ezüst színben
- » BB zár, WC zár, PZ zár, takarékos zár - csak kilincs

NYÍLÓ FALC NÉLKÜLI AJTÓSZÁRNY (felár)

- » falcolatlan él, lapos üvegezőléc **2. rajz**
- » pánttáska a két Estetic 80-as rejtett zsanérhoz (a pántok a tok tartozékai)
- » BB kulcsos mágnes zár, WC zár, PZ zár, vagy mágnesbetétes takarékos - csak kilincs- zár

TOLÓAJTÓ SZÁRNY

- » falcolatlan él, lapos üvegezőléc **2. rajz**
- » horgos zár bemarás és/vagy foggantyú

FELÁRAS TÉTELEK

- » MATT DRE, SAVMART BRONZ, SAVMART GRAFIT üveg
- » FINEA 20, FINEA B 20
- » FINEA 30, 50, 60, FINEA B 30, 50, 60
- » tejúveg VSG 22.1 szigetelt biztonsági üveg
- » FINEA 20, FINEA B 20
- » FINEA 30, FINEA B 30
- » FINEA 50, 60, FINEA B 50, 60
- » falcolatlan nyitható ajtószárny
- » „90” i „100” szárny szélesség
- » alsó szellőző bevágás
- » rekuperatív rövidítés -15 mm
- » műanyag szellőzőrács
- » alumínium szellőzőrács
- » **Figyelem:** a harmadik Estetic 80 rejtett zsanér falcolatlan ajtókhöz (felár a tok árának kiegészítése)

1. rajz



él egyenes



keret üvegezőléc lapos

2. rajz



él falc nélkül



keret üvegezőléc lapos



FINEA 10
FINEA B 10*



FINEA 20
FINEA B 20*



FINEA 30
FINEA B 30*



FINEA 40
FINEA B 40*



FINEA 50
FINEA B 50*



FINEA 60
FINEA B 60*

*FINEA B telebetét mintázata vízszintes



FINEA telebetét mintázata



vízszintes mintázat
FINEA B



DECO 20 - beton 2 fekete SLIM kerettel

Dekor DRE-Cell	fehér matt	fehér (strukturált)	fehér fenyő	szilfa szibériai	ezüst	tölgy homok	fehéritett tölgyerezett	vintage tölgy	dió karamel
	arany tölgyerezett	dió	szilfa antacit	wenge sötét	tölgy KARAMELL	marrone gesztenye (strukturált)	világosszürke matt	evoke tölgy	
3D Dekor	grand tölgy	szilfa	dió amerikai	ében*	lengyel tölgy 3D				
Laminált CPL	fehér	tejfehér	hamu	szürke sötét	beton 2	gray tölgy	walesi tölgy		
	akác	celini dió	dió	mézes tölgy	gesztenye	égetett dió	fekete ST		

*** csak vízszintes dekor

*a dekor a készlet erejéig kapható

ALAP KIVITEL

- » tömör fenyőfa keret
- » 2,5 mm-es R-sugárral a CPL 0,15-0,2 mm-es laminátum esetében, kivéve a fehér, tejfehér, hamu
- » méhsejt szerkezetű papírrácsbetéttel
- » 4 mm-es fehér fatörzs üveg
- » lapos 4 mm-es telebetét a DECO 40 ajtónál

FELÁR NÉLKÜLI TÉTELEK

- » csincsilla vagy zsalúzia üveggel
- » szellőzőkarikák
- » harmadik pánt a falcolt szárnyhoz

FALCOLT AJTÓSZÁRNY

- » egyenes élű, lapos üvegkeret **1. ábra** szárnydekorban vagy fekete Slimben
- » 2 pánt ezüst színben
- » BB zár, WC zár, PZ zár, takarékos zár - csak kilincs
- » lekerekített keret, egyenes él vagy 2,5 mm R sugarú directforming módszerrel készült él (CPL laminátumban) **4. ábra**

NYÍLÓ FALC NÉLKÜLI AJTÓSZÁRNY (felár)

- » falc nélküli él, lapos üvegkeret **2. ábra** ajtószárny dekorban vagy fekete Slimben
- » pánttáska a két Estetic 80-as rejtett zsanérhoz (a pántok a tok tartozékai)
- » BB kulcsos mágnes zár, WC zár, PZ zár, vagy mágnesbetétes takarékos - csak kilincs- zár
- » falc nélküli él, lekerekített üvegkeret (CPL-laminátumban) **5. ábra**

TOLÓ AJTÓSZÁRNY

- » falc nélküli él vagy választható: lapos üvegkeret az ajtószárny színével megegyező színben vagy fekete Slim **2. ábra** vagy lekerekített üvegkeret **3. ábra**
- » horgos zár bemarás és/vagy foggantyú
- » falc nélküli él, lekerekített üvegkeret (CPL-laminátumban) **5. ábra**

FELÁRAS TÉTELEK

- » dekoratív üveg MAT DRE, DECORMAT BROWN, DECORMAT GRAPHITE (a szárnyra vonatkozik)
 - » tejúveg VSG 22.1 szigetelt biztonsági üveg
 - » furatolt forgácsbetét
 - » falcolatlan nyitható ajtószárny
 - » "90" és "100" ajtószárnyak
 - » alsó szellőző bevágás
 - » rekuperatív rövidítés -15 mm
 - » műanyag szellőzőrács
 - » alumínium szellőzőrács
 - » éltakaró kétszárnyú falcolatlan ajtóhoz
 - » kétszárnyú ajtó
- szárny ára x 2
- » **Figyelem:** a harmadik Estetic 80 rejtett zsanér falcolatlan ajtóhoz (felár a tok árának kiegészítése)

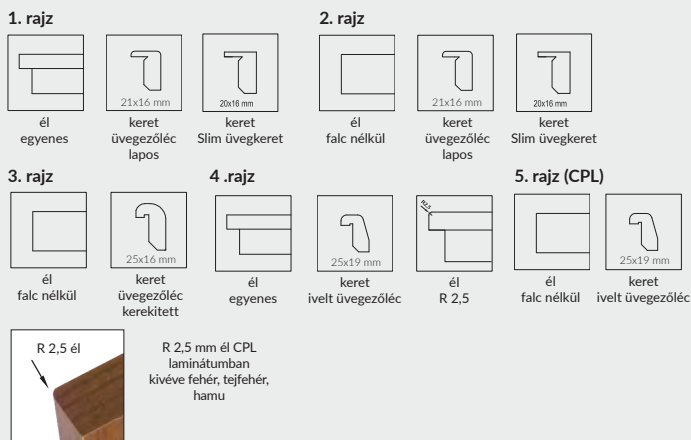

DECO 10



DECO 20



DECO 30



DECO 40



DECO 10
fekete SLIM
kerettel



DECO 20
fekete SLIM
kerettel



DECO 30
fekete SLIM
kerettel



DECO 40
fekete SLIM
kerettel



MODERN 20 - fehér matt

Dekor DRE-Cell	fehér matt	fehér (strukturált)	fehér fenyő	szilfa szibériai	ezüst	tölgy homok	fehéritett tölgyerezett	vintage tölgy	dió karamel
	arany tölgyerezett	dió	szilfa antacit	wenge sötét	tölgy KARAMELL	marrone gesztenye (strukturált)	világosszürke matt	evoke tölgy	
3D Dekor	grand tölgy	szilfa	dió amerikai	ében*	lengyel tölgy 3D				

*** vízszinteserezésű dekor

*a dekor a készlet erejéig kapható

ALAP KIVITEL

- » tömör fenyőfa keret
- » méhsejt szerkezetű papírrácsbetéttel
- » 4 mm-es fehér fatörzs üveg

FELÁR NÉLKÜLI TÉTELEK

- » csincilla vagy zsalúzia üveggel
- » szellőzőkarikák
- » harmadik pánt a falcolt szárnyhoz

FALCOLT AJTÓSZÁRNY

- » egyenes élű, lapos üvegkeret az ajtószárny színével megegyező színben vagy fekete Slim, 4 mm vastag HDF ajtópanel. **1. ábra**
- » 2 pánt ezüst színben
- » BB zár, WC zár, PZ zár, takarékos zár - csak kilincs

NYÍLÓ FALC NÉLKÜLI AJTÓSZÁRNY (felár)

- » falc nélküli él, lapos üvegkeret az ajtószárny színével megegyező színben vagy fekete Slim, 4 mm vastag HDF ajtópanel **2. ábra**
- » pánttáska a két Estetic 80-as rejtett zsanérhoz (a pántok a tok tartozékai)
- » BB kulcsos mágnes zár, WC zár, PZ zár, vagy mágnesbetétes takarékos - csak kilincs- zár

TOLÓAJTÓ SZÁRNY

- » falc nélküli él, vagy választható: lapos üvegkeret az ajtószárny színével megegyező színben vagy fekete Slim, 4 mm vastag HDF ajtópanel **2. ábra** vagy lekerekített üvegkeret, profilozott MDF ajtópanel 19 mm vastagságban **3. ábra**
- » horgos zár bemarás és/vagy fogantyú

FELÁRAS TÉTELEK

- » dekorációs üveggel MATT DRE, SAVMART BRONZ, SAVMART GRAFIT (ajtószárnyakat érinti)
MODERN 20
MODERN 30
MODERN 40
MODERN 50
- » tejúveg VSG 22.1 szigetelt biztonsági üveg
MODERN 20
MODERN 30
MODERN 40
MODERN 50
- » furatolt forgácsbetét
- » falcolatlan nyitható ajtószárny
- » "90" és "100" ajtószárnyak
- » alsó szellőző bevágás
- » rekuperatív rövidítés -15 mm
- » műanyag szellőzőrács
- » alumínium szellőzőrács
- » éltakaró kétszárnyú falcolatlan ajtóhoz
- » kétszárnyú ajtók
- » **Figyelem:** a harmadik Estetic 80 rejtett zsanér falcolatlan ajtóhoz (felár a tok árának kiegészítése)

szárny ára x 2

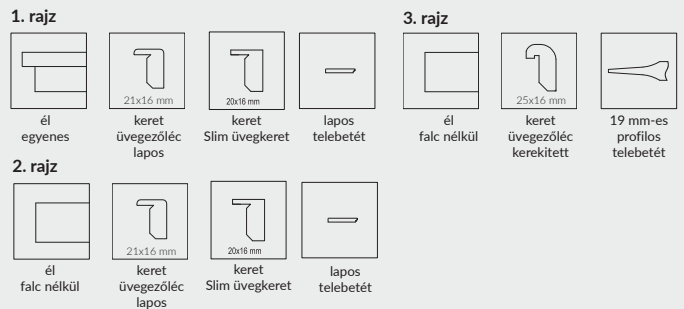

MODERN 10



MODERN 20



MODERN 30



MODERN 40



MODERN 50



MODERN 10
fekete SLIM
kerettel



MODERN 20
fekete SLIM
kerettel



MODERN 30
fekete SLIM
kerettel



MODERN 40
fekete SLIM
kerettel

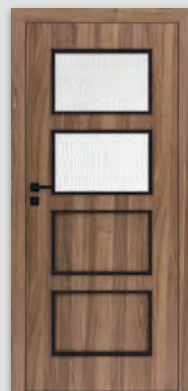

MODERN 50
fekete SLIM
kerettel



KANON 10 - amerikai dió, fekete üvegkeretekkel

Dekor DRE-Cell	fehér matt	fehér (strukturált)	fehér fenyő	szilfa szibériai	ezüst	tölgy homok	fehéritett tölgyerezett	vintage tölgy	dió karamel
	arany tölgyerezett	dió	szilfa antacit	wenge sötét	tölgy KARAMELL	marrone gesztenye (strukturált)	világosszürke matt	evoke tölgy	
3D Dekor	grand tölgy	szilfa	dió amerikai	ében*	lengyel tölgy 3D				

*** vízszinteserezésű dekor

*a dekor a készlet erejéig kapható

ALAP KIVITEL

- » tömör fenyőfa keret
- » méhsejt szerkezetű papírrácsbetéttel
- » 4 mm-es fehér fatörzs üveg

FELÁR NÉLKÜLI TÉTELEK

- » csincsilla vagy zsalúzia üveggel
- » szellőzőkarikák
- » harmadik pánt a falcolt szárnyhoz

FALCOLT AJTÓSZÁRNY

- » egyenes élű, lapos üvegkeret az ajtószárny színével megegyező színben vagy fekete Slim, 4 mm vastag HDF ajtópanel. **1. ábra**
- » 2 pánt ezüst színben
- » BB zár, WC zár, PZ zár, takarékos zár - csak kilincs

NYÍLÓ FALC NÉLKÜLI AJTÓSZÁRNY (felár)

- » falc nélküli él, lapos üvegkeret az ajtószárny színével megegyező színben vagy fekete Slim, 4 mm vastag HDF ajtópanel **2. ábra**
- » pánttáska a két Estetic 80-as rejtett zsanérhoz (a pántok a tok tartozékai)
- » BB kulcsos mágnes zár, WC zár, PZ zár, vagy mágnesbetétes takarékos - csak kilincs- zár

TOLÓAJTÓ SZÁRNY

- » falc nélküli él, vagy választható: lapos üvegkeret az ajtószárny színével megegyező színben vagy fekete Slim, 4 mm vastag HDF ajtópanel **2. ábra** vagy lekerekített üvegkeret, profilozott MDF ajtópanel 19 mm vastagságban **3. ábra**
- » horgos zár bemarás és/vagy foggantyú

FELÁRAS TÉTELEK

- » dekorációs üveggel MATT DRE, SAVMART BRONZ, SAVMART GRAFIT (ajtószárnyakat érint)
 - KANON 20
 - CANON 30
 - CANON 40
 - » tejúveg VSG 22.1 szigetelt biztonsági üveg
 - KANON 20
 - CANON 30
 - CANON 40
 - » furatolt forgácsbetét
 - » falcolatlan nyitható ajtószárny
 - » "90" és "100" ajtószárnyak
 - » alsó szellőző bevágás
 - » rekuperatív rövidítés -15 mm
 - » műanyag szellőzőrács
 - » alumínium szellőzőrács
 - » éltakaró kétszárnyú falcolatlan ajtókhöz
 - » kétszárnyú ajtó
- szárny ára x 2
- » **Figyelem:** a harmadik Estetic 80 rejtett zsanér falcolatlan ajtókhöz (felár a tok árának kiegészítése)

1. rajz

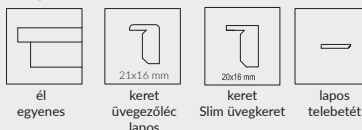

3. rajz



2. rajz

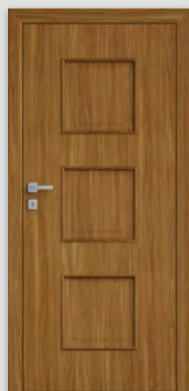

KANON 10



KANON 20



KANON 30

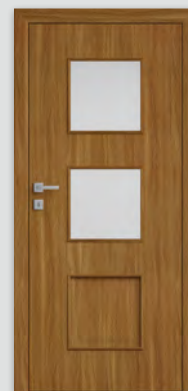

KANON 40

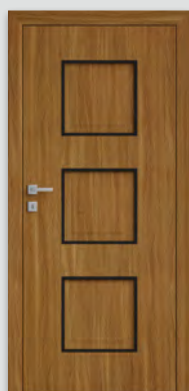

KANON 10
fekete SLIM
kerettel



KANON 20
fekete SLIM
kerettel

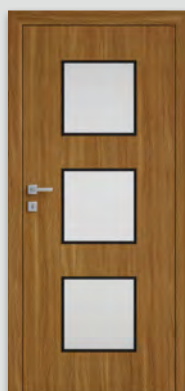

KANON 30
fekete SLIM
kerettel

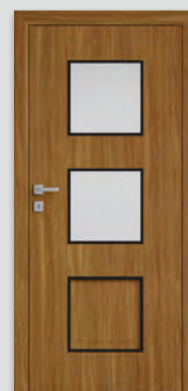

KANON 40
fekete SLIM
kerettel



PLUS 30 - matt fehér

Dekor DRE-Cell	fehér matt	fehér (strukturált)	fehér fenyő	szilfa szibériai	ezüst	tölgy homok	fehéritett tölgyerezett	vintage tölgy	dió karamel
	arany tölgyerezett	dió	szilfa antacit	wenge sötét	tölgy KARAMELL	marrone gesztenye (strukturált)	világosszürke matt	evoke tölgy	
3D Dekor	grand tölgy	szilfa	dió amerikai	ében*	lengyel tölgy 3D				

*** vízszinteserezésű dekor

*a dekor a készlet erejéig kapható

ALAP KIVITEL

- » tömör fenyőfa keret
- » méhsejt szerkezetű papírrácsbetéttel
- » 4 mm-es fehér fatörzs üveg

FELÁR NÉLKÜLI TÉTELEK

- » csincilla vagy zsalúzia üveggel
- » szellőzőkarikák
- » harmadik pánt a falcolt szárnyhoz

FALCOLT AJTÓSZÁRNY

- » egyenes él, sík üvegkeret, 4 mm-es HDF lapos ajtópanelek **1. ábra**
- » 2 pánt ezüst színben
- » BB zár, WC zár, PZ zár, takarékos zár - csak kilincs

NYÍLÓ FALC NÉLKÜLI AJTÓSZÁRNY (felár)

- » falc nélküli él, síma üvegkeret, 4 mm-es HDF lapos ajtópanelek **2. ábra**
- » pánttáska a két Estetic 80-as rejtett zsanérhoz (a pántok a tok tartozékai)
- » BB kulcsos mágnes zár, WC zár, PZ zár, vagy mágnesbetétes takarékos - csak kilincs- zár

TOLÓAJTÓ SZÁRNY

- » falc nélküli él, 4 mm vastag HDF lapos ajtópanelek és opcionálisan: lapos üvegkeret **2. ábra** vagy lekerekített üvegkeret **3. ábra**
- » horgos zár bemarás és/vagy fogantyú

FELÁRAS TÉTELEK

- » dekorációs üvegek MATT DRE, SAVMART BRONZ, SAVMART GRAFI (ajtószárnyat érinti)
PLUS 20
PLUS 40, 50, 60, 70, 80
PLUSZ 30
- » savmart tejüveg VSG 22.1 biztonsági üveg
PLUSZ 20, 50, 60
PLUS 30
PLUS 40
PLUS 70, 80
- » furatolt forgácsbetét
- » falcolatlan nyitható ajtószárny
- » "90" és "100" ajtószárnyak
- » alsó szellőző bevágás
- » rekuperatív rövidítés -15 mm
- » műanyag szellőzőrács
- » alumínium szellőzőrács
- » éltakaró kétszárnyú falcolatlan ajtókhöz
- » kétszárnyú ajtók szárny ára x 2
- » **Figyelem:** a harmadik Estetic 80 rejtett zsanér falcolatlan ajtókhöz (felár a tok árának kiegészítése)

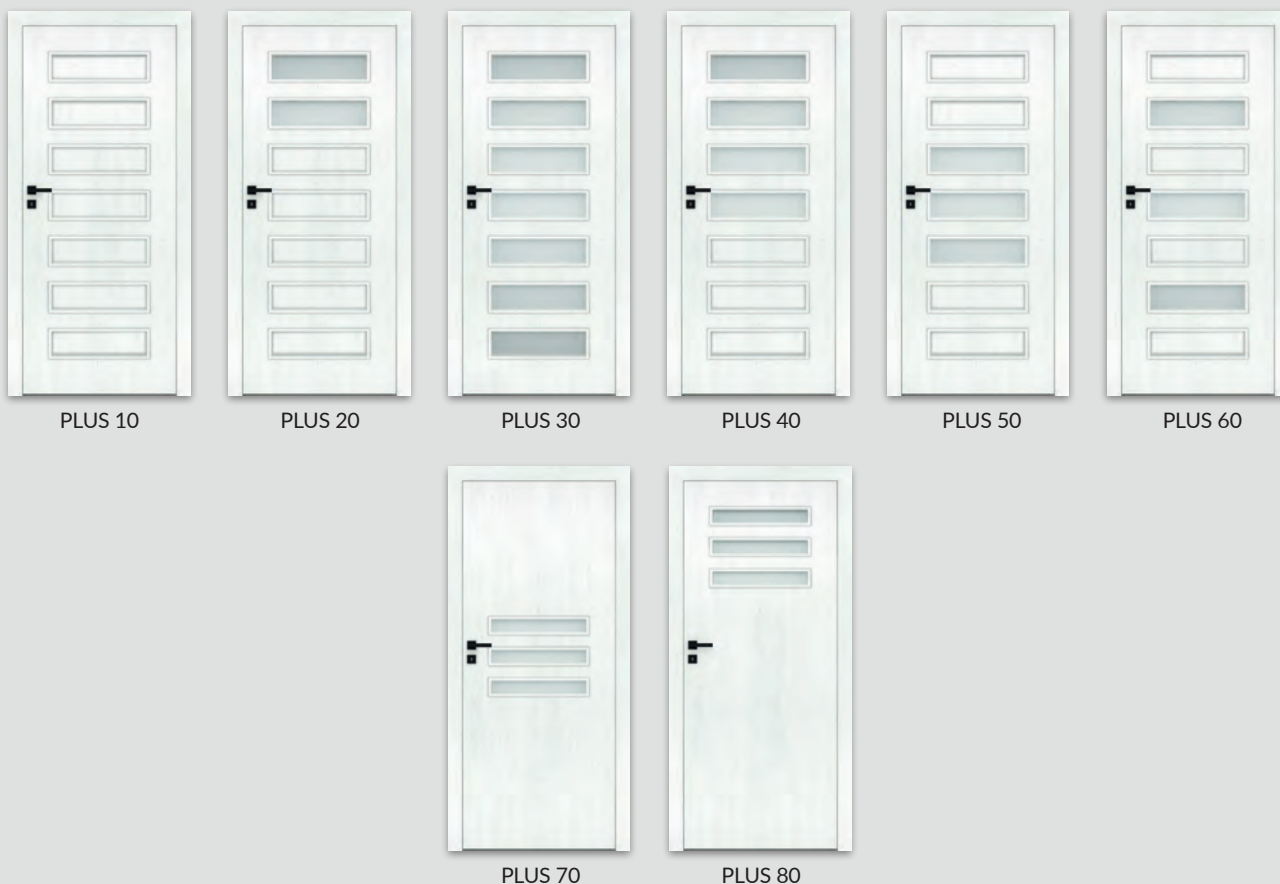
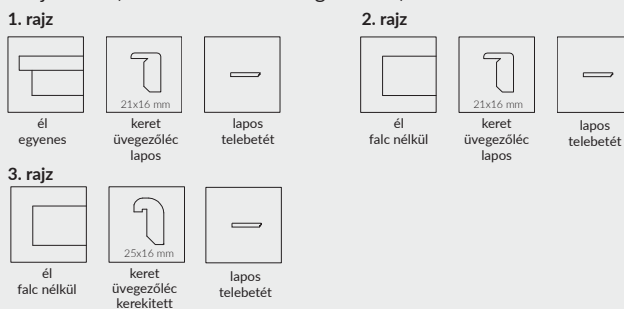



STANDARD 10 - tölgy evoke

Dekor DRE-Cell	fehér matt	fehér (strukturált)	fehér fenyő	szilfa szibériai	ezüst	tölgy homok	fehéritett tölgyerezett	vintage tölgy	dió karamel
	arany tölgyerezett	dió	szilfa antacit	wenge sötét	tölgy KARAMELL	marrone gesztenye (strukturált)	világosszürke matt	evoke tölgy	
3D Dekor	grand tölgy	szilfa	dió amerikai	ében*	lengyel tölgy 3D				

*** vízszinteserezésű dekor

*a dekor a készlet erejéig kapható

ALAP KIVITEL

- » tömör fenyőfa keret
- » méhsejt szerkezetű papírrácsbetéttel
- » 4 mm-es fehér fatörzs üveg

FELÁR NÉLKÜLI TÉTELEK

- » csincilla vagy zsalúzia üveggel
- » szellőzőkarikák
- » harmadik pánt a falcolt szárnyhoz

FALCOLT AJTÓSZÁRNY

- » egyenes él, lapos üvegezőléc **1. rajz**
- » 2 csavarozott pánt ezüst színben
- » BB zár, WC zár, PZ zár, takarékos zár - csak kilincs
- » **Megrendelés feldolgozása a befektetési sztenderdnek megfelelően, a Szerződés Osztályaival való konzultációt követően. A szabályozástechnikai sztenderd a belső ajtókhöz 90 fokban nyitott ajtószárnyal a belső ajtók esetében: „80” 800 mm, „90” 900 mm.**

NYÍLÓ FALC NÉLKÜLI AJTÓSZÁRNY (felár)

- » falcolatlan él, lapos üvegezőléc **2. rajz**
- » pánttáska a két Estetic 80-as rejtett zsanérhoz (a pántok a tok tartozékai)
- » BB kulcsos mágnes zár, WC zár, PZ zár, vagy mágnesbetétes takarékos - csak kilincs- zár

TOLÓAJTÓ SZÁRNY

- » falc nélküli él és választható: lapos üvegkeret **2. ábra** vagy lekerekített üvegkeret **3. ábra**
- » horgos zár bemarás és/vagy fogantyú

MEGJEGYZÉS: A Silent csomag az egyszárnyú falcos és falc nélküli ajtószárnyakra vonatkozik.

FELÁRAS TÉTELEK

- » Silent 37dB csomag (automata küszöb + akusztikai kitöltés) - STANDARD 10
- » dekorációs üvegek MATT DRE, SAVMART BRONZ, SAVMART GRAFIT (ajtószárnyat érinti) STANDARD 20, 20s, 40, 40s, BULAJ MDF STANDARD 50, 50s STANDARD 30, 30s 60. SZABVÁNY
- » savmart tejüveg VSG 22.1 biztonsági üveg STANDARD 20., 20s., 40., 40s. STANDARD 50, 50s, MDF KÖRABLAK STANDARD 30, 30s STANDARD 60.
- » furatolt forgácsbetét
- » falcolatlan nyitható ajtószárny
- » "90" és "100" ajtószárnyak
- » „110"-os falcos ajtószárnyak (csak STANDARD 10)
- » Felső tolózár (csak STANDARD 10 furatolt forgácsbetéttel és pallótokkal)
- » alsó szellőző bevágás
- » rekuperatív rövidítés -15 mm
- » műanyag szellőzőrács
- » alumínium szellőzőrács
- » éltakaró kétszárnyú falcolatlan ajtókhöz
- » kétszárnyú ajtók ajtószárny ára x 2
- » Lehetőség van csak acél bulaj-t rendelni a következő árban fekete vagy acél színben
- » **Figyelem:** a harmadik Estetic 80 rejtett zsanér falcolatlan ajtókhöz (felár a tok árának kiegészítése)



Fekete acél bulaj *



Felső tolózár (csak STANDARD 10 furatolt forgácsbetéttel és pallótokkal)



Fekete acél bulaj *
* csak savmart vagy átlátszó üveg kapható



FANO 10 - szil

DRE-Cell dekor	fehér matt	fehér (strukturált)	fehér fenyő	szilfa szibériai	ezüst	tölgy homok	fehéritett tölgyerezett	vintage tölgy	dió karamel
	arany tölgyerezett	dió	szil antacit	wenge sötét	tölgy KARAMELL	marrone gesztenye (strukturált)	világosszürke matt	evoke tölgy	
3D Dekor	grand tölgy	szilfa	dió amerikai	ében*	lengyel tölgy 3D				

*** vízszinteserezésű dekor

*a dekor a készlet erejéig kapható

ALAP KIVITEL

- » tömör fenyőfa keret
- » méhsejt szerkezetű papírrácsbetéttel
- » 4 mm-es fehér fatörzs üveg

FELÁR NÉLKÜLI TÉTELEK

- » csincsilla vagy zsalúzia üveggel
- » szellőzőkarikák
- » harmadik pánt a falcolt szárnyhoz

FALCOLT AJTÓSZÁRNY

- » egyenes él, lapos üvegezőléc **1. rajz**
- » 2 csavarozott pánt ezüst színben
- » BB zár, WC zár, PZ zár, takarékos zár - csak kilincs

NYÍLÓ FALC NÉLKÜLI AJTÓSZÁRNY (felár)

- » falcolatlan él, lapos üvegezőléc, 19 mm-es MDF telebetét **2. rajz**
- » pánttáska a két Estetic 80-as rejtett zsanérhoz (a pántok a tok tartozékai)
- » BB kulcsos mágnes zár, WC zár, PZ zár, vagy mágnesbetétes takarékos - csak kilincs- zár

TOLÓAJTÓ SZÁRNY

- » falcolatlan él, ívelt vagy lapos üvegezőléc, 19mm-es MDF telebetét **3.rajz**
- » horgos zár bemarás és/vagy fogantyú

FELÁRAS TÉTELEK

- » dekorációs üvegek MATT DRE, SAVMART BRONZ, SAVMART GRAFIT (ajtószárnyat érinti)
FANO 20, 20s
FANO 30, 30s
- » savmart tejüveg VSG 22.1 biztonsági üveg
FANO 20, 20s
FANO 30, 30s
- » furatolt forgácsbetét
- » falcolatlan nyitható ajtószárny
- » "90" és "100" ajtószárnyak
- » alsó szellőző bevágás
- » rekuperatív rövidítés -15 mm
- » műanyag szellőzőrács
- » alumínium szellőzőrács
- » éltakaró kétszárnyú falcolatlan ajtókhöz
- » kétszárnyú ajtók
- » **Figyelem:** a harmadik Estetic 80 rejtett zsanér falcolatlan ajtókhöz (felár a tok árának kiegészítése)

szárny ára x 2

1. rajz



él egyenes



keret üvegezőléc lapos

2. rajz



él falc nélkül



keret üvegezőléc lapos



19 mm-es profilos telebetét

3. rajz



él falc nélkül



keret üvegezőléc kerekített



keret üvegezőléc lapos



19 mm-es profilos telebetét



FANO 10



FANO 20



FANO 20s



FANO 30



FANO 30s



ARTE 40 - homok tölgy

DRE-Cell dekor	fehér matt	fehér (strukturált)	fehér fenyő	szilfa szibériai	ezüst	tölgy homok	fehéritett tölgyerezett	vintage tölgy	dió karamel
	arany tölgyerezett	dió	szilfa antacit	wenge sötét	tölgy KARAMELL	marrone gesztenye (strukturált)	világosszürke matt	evoke tölgy	
3D Dekor	grand tölgy	szilfa	dió amerikai	ében*	lengyel tölgy 3D				

*** vízszinteserezésű dekor

*a dekor a készlet erejéig kapható

ALAP KIVITEL

- » tömör fenyőfa keret
- » méhsejt szerkezetű papírrácsbetéttel
- » 4 mm-es fehér fatörzs üveg

FELÁR NÉLKÜLI TÉTELEK

- » csincsilla vagy zsalúzia üveggel
- » szellőzőkarikák
- » harmadik pánt a falcolt szárnyhoz

FALCOLT AJTÓSZÁRNY

- » egyenes él, lapos üvegezőléc **1. rajz**
- » 2 csavarozott pánt ezüst színben
- » BB zár, WC zár, PZ zár, takarékos zár - csak kilincs

NYÍLÓ FALC NÉLKÜLI AJTÓSZÁRNY (felár)

- » falcolatlan él, lapos üvegezőléc **2. rajz**
- » pánttáska a két Estetic 80-as rejtett zsanérhoz (a pántok a tok tartozékai)
- » BB kulcsos mágnes zár, WC zár, PZ zár, vagy mágnesbetétes takarékos - csak kilincs- zár

TOLÓAJTÓ SZÁRNY

- » falcolatlan él, ívelt vagy lapos üvegezőléc **3.rajz**
- » horgos zár bemarás és/vagy foggantyú

FELÁRAS TÉTELEK

- » dekorációs üvegek MATT DRE, SAVMART BRONZ, SAVMART GRAFIT(ajtószárnyat érinti)
ARTE 10-30, 90
ARTE 40, 50
ARTE 80
 - » savmart tejüveg VSG 22.1 biztonsági üveg
ARTE 10, 20, 30
ARTE 40, 50
ARTE 80
ARTE 90
 - » furatolt forgácsbetét
 - » falcolatlan nyitható ajtószárny
 - » "90" és "100" ajtószárnyak
 - » alsó szellőző bevágás
 - » rekuperatív rövidítés -15 mm
 - » műanyag szellőzőrács
 - » alumínium szellőzőrács
 - » éltakaró kétszárnyú falcolatlan ajtókhöz
 - » kétszárnyú ajtók
- szárny ára x 2
- » **Figyelem:** a harmadik Estetic 80 rejtett zsanér falcolatlan ajtókhöz (felár a tok árának kiegészítése)

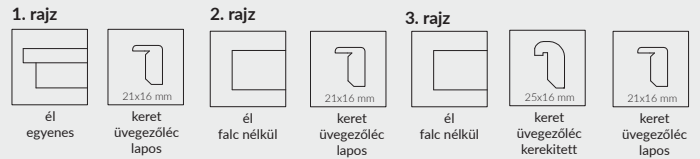



UNI 10 - hamu

Dekor



fehér UV akrilfesték - RAL 9003
ecru - RAL 9001
latte - Flugger 4362, NCS S1505-Y50R
hamu - RAL 7035

ALAP KIVITEL

- » az ajtószárny akril UV lakkal festett
- » keret MDF lemezből
- » méhsejt szerkezetű papírrácsbetéttel
- » 4 mm-es fehér fatörzs üveg

FELÁR NÉLKÜLI TÉTELEK

- » csincilla vagy zsalúzia üveggel
- » szellőzőkarikák
- » harmadik zsanér a falcos ajtószárnyhoz

FIGYELEM: a magas minőség megőrzése érdekében a festett termékeket, lakkozás előtt egységes védőfelülettel van kezelve.

FALCOLT AJTÓSZÁRNY

- » egyenes él **1.rajz**
- » 2 csavarozott pánt ezüst színben
- » BB zár, WC zár, PZ zár, takarékos zár - csak kilincs

NYÍLÓ FALC NÉLKÜLI AJTÓSZÁRNY (felár)

- » falcolatlan él **2.rajz**
- » pánttáska a két Estetic 80-as rejtett zsanérhoz (a pántok a tok tartozékai)
- » mágneses zár normál kulcshoz, fürdőszobazár, zárbetét vagy gazdaságos zár, választható acél, fekete vagy fehér színben

TOLÓAJTÓ SZÁRNY

- » falcolatlan él **2.rajz**
- » horgos zár bemarás és/vagy fogantyú

AJTÓSZÁRNY FORDÍTOTT FALCOLÁSSAL (felár)

- » egyszárnyú nyíló aktiv ajtószárny
- » egyenes él **3. ábra**
- » aljzat Estetic 1821 2 süllyesztett zsanérhoz (a zsanérok az ajtótok tartozékai)
- » BB kulcsos mágnes zár, WC zár, PZ zár, vagy mágnesbetétes zár

FELÁRAS TÉTELEK

- » Silent 37dB csomag (automata küszöb + akusztikai kitöltés) - UNI 10
- » MATT DRE, SAVMART BRONZ, SAVMART GRAFIT üvegezés
- » tejüveg VSG 22.1 szigetelt biztonsági üveg
- » BULAJ MDF
- » furatolt forgácsbetét
- » furatolt forgácslemezzel
- » "90" és "100" ajtószárnyak
- » alsó szellőző bevágás
- » rekuperatív rövidítés -15 mm
- » falcolatlan nyitható ajtószárny
- » tokbanyiló ajtószárny (fordított falc)
- » éltakaró kétszárnyú falcolatlan ajtókhöz
- » műanyag szellőzőrács
- » alumínium szellőzőrács
- » kétszárnyú ajtók árképzése
- » szárny ára x 2
- » Lehetőség van csak acél bulaj-t rendelni a következő árban fekete vagy acél színben
- » **Figyelem:** a harmadik Estetic 80 rejtett zsanér falcolatlan ajtókhöz (felár a tok árának kiegészítése)

* **Megjegyzés:** A falcos fehér színű UNI 10 modell kiválasztott konfigurációi raktárkészletről kaphatók.

Megjegyzés: A Silent csomag a falcos és falc nélküli egyszárnyú ajtószárnyakra vonatkozik.

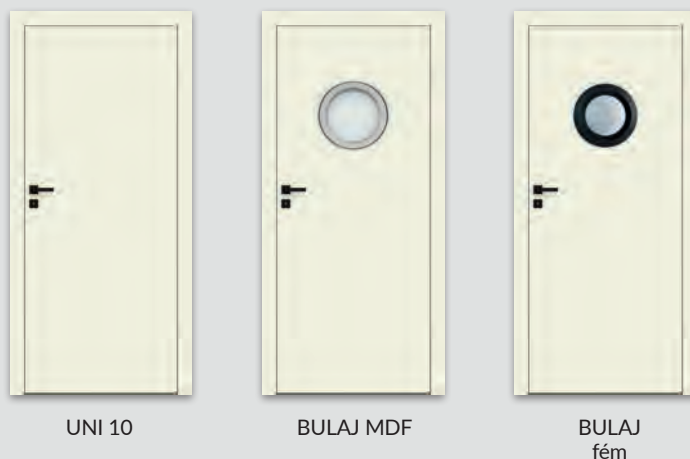
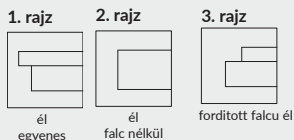

* csak savmart vagy átlátszó üveg kapható



FARGO 10 - hamu

Dekor



fehér UV akrilfesték - RAL 9003
 ecru - RAL 9001
 latte - Flugger 4362, NCS S1505-Y50R
 hamu - RAL 7035

ALAP KIVITEL

- » az ajtószárny akril UV lakkal festett
- » keret MDF lemezből
- » méhsejt szerkezetű papírrácsbetéttel

FELÁR NÉLKÜLI TÉTELEK

- » szellőzőkarikák
- » harmadik pánt a falcolt szárnyhoz

FIGYELEM: a magas minőség megőrzése érdekében a festett termékeket, lakkozás előtt egységes védőfelülettel van kezelve.

FALCOLT AJTÓSZÁRNY

- » egyenes él **1.rajz**
- » 2 csavarozott pánt ezüst színben
- » BB zár, WC zár, PZ zár, takarékos zár - csak kilincs

NYÍLÓ FALC NÉLKÜLI AJTÓSZÁRNY (felár)

- » falcolatlan él**2.rajz**
- » pánttáska a két Estetic 80-as rejtett zsanérhoz (a pántok a tok tartozékai)
- » mágneses zár normál kulcshoz, fürdőszobazár, zárbetét vagy gazdaságos zár, választható acél, fekete vagy fehér színben

TOLÓAJTÓ SZÁRNY

- » falcolatlan él**2.rajz**
- » horgos zár bemarás és/vagy foggantyú

AJTÓSZÁRNY FORDÍTOTT FALCOLÁSSAL (felár)

- » egyszárnyú nyíló aktív ajtószárny
- » egyenes él **3. ábra**
- » aljzat Estetic 1821 2 süllyesztett zsanérhoz (a zsanérok az ajtótok tartozékai)
- » BB kulcsos mágnes zár, WC zár, PZ zár, vagy mágnesbetétes zár

FELÁRAS TÉTELEK

- » Silent 37dB csomag (automata küszöb + akusztikai kitöltés) - FARGO 10 - 60
- » "90" és "100" ajtószárnyak
- » üreges forgácslap
- » furatolt forgácslemezzel
- » alsó szellőző bevágás
- » rekuperatív rövidítés -15 mm
- » falcolatlan nyitható ajtószárny
- » tokbanyiló ajtószárny (fordított falc)
- » éltakaró kétszárnyú falcolatlan ajtókhöz
- » műanyag szellőzőrács
- » alumínium szellőzőrács
- » kétszárnyú ajtók

szárny ára x 2

Figyelem: a harmadik Estetic 80 rejtett zsanér falcolatlan ajtókhöz (felár a tok árának kiegészítése)

MEGJEGYZÉS: A Silent csomag az egyszárnyú falcos és falc nélküli ajtószárnyakra vonatkozik.



a FARGO típus bemarása



FARGO 10



FARGO 20



FARGO 30



FARGO 40



FARGO 50



FARGO 60



BINITO 20 fehér akril UV-lakk

Dekor



fehér UV akrilfesték - RAL 9003
 ecru - RAL 9001
 latte - Flugger 4362, NCS S1505-Y50R
 hamu - RAL 7035

KILINCS ÉS A ZÁRCÍM A

Az akció a BINITO kollekciónál származó nyíló falcos és falc nélküli ajtószárnyakra vonatkozik. Kilincsmodell és a kivitelezés színe választható: WEGA, ATRIA, ARCTUS, POLARIS és ORION kilinccsel és a normál kulcshoz vagy zárbetéthez vagy fürdőszobazárhoz való kilincslappal. A kedvezmény a készlet erejéig tart



marás típusa a BINITO kollekciónál

ALAP KIVITEL

- » az ajtószárny akril UV lakkal festett
- » MDF-ből készült keret
- » méhsejt szerkezetű papírrácsbetéttel
- » 4 mm-es fehér fatörzs üveg

FELÁR NÉLKÜLI TÉTELEK

- » csincilla vagy zsalúzia üveggel
- » szellőzőkarikák
- » harmadik pánt a falcolt szárnyhoz

FIGYELEM: a magas minőség megőrzése érdekében a festett termékeket, lakkozás előtt egységes védőfelülettel van kezelve.

FALCOLT AJTÓSZÁRNY

- » egyenes él, lapos üvegezőléc **1. rajz**
- » 2 csavarozott pánt ezüst színben
- » BB zár, WC zár, PZ zár, takarékos zár - csak kilincs

NYÍLÓ FALC NÉLKÜLI AJTÓSZÁRNY (felár)

- » falcolatlan él, lapos üvegezőléc **2. rajz**
- » pánttáska a két Estetic 80-as rejtett zsanérhoz (a pántok a tok tartozékai)
- » mágneses zár normál kulcshoz, fürdőszobazár, zárbetét vagy gazdaságos zár, választható acél, fekete vagy fehér színben

TOLÓAJTÓ SZÁRNY

- » falcolatlan él, lapos üvegezőléc **2. rajz**
- » horgos zár bemarás és/vagy fogantyú

AJTÓSZÁRNY FORDÍTOTT FALCOLÁSSAL (felár)

- » egyszárnyú nyíló aktiv ajtószárny
- » egyenes él **3. ábra**
- » aljzat Estetic 1821 2 süllyesztett zsanérhoz (a zsanérok az ajtótok tartozékai)
- » BB kulcsos mágnes zár, WC zár, PZ zár, vagy mágnesbetétes zár

FELÁRAS TÉTELEK

- » Silent 37dB csomag (automata küszöb + akusztikai kitöltés) - BINITO 10 - 90
- » MATT DRE, SAVMART BRONZ? SAVMART GRAFIT BINITO 11, 23 BINITO 21, 100 BINITO 24, 110
- » tejüveg VSG 22.1 szigetelt biztonsági üveg BINITO 11 BINITO 23 BINITO 21, 100 BINITO 24 BINITO 110
- » "90" és "100" ajtószárnyak
- » üreges forgácslap
- » furatolt forgácslemezzel
- » falcolatlan nyitható ajtószárny
- » alsó szellőző bevágás
- » rekuperatív rövidítés -15 mm
- » tokbanyiló ajtószárny (fordított falc)
- » éltakaró kétszárnyú falcolatlan ajtókhöz
- » műanyag szellőzőrács
- » alumínium szellőzőrács
- » kétszárnyú ajtók
- » **Figyelem:** a harmadik Estetic 80 rejtett zsanér falcolatlan ajtókhöz (felár a tok árának kiegészítése)

szárny ára x 2

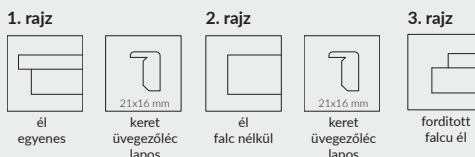

MEGJEGYZÉS: A Silent csomag az egyszárnyú falcos és falc nélküli ajtószárnyakra vonatkozik.



* Megjegyzés: A BINITO 20 modell kiválasztott konfigurációi raktárból kaphatók, fehér matt színben.

Ajtószárny szélesség: egyszárnyú "60"- "100", kétszárnyú falcolt "120" - "200", kétszárnyú falcolatlan "120" - "180".
Műszaki információk: ajtótokok: 136-159. oldal, tartozékok: 160-167. és 177. oldal, ajtószárnyak: 178-186. oldal.



INVEST KÖRABLAK fém - mézes tölgy

CPL laminátum 1. cs.	tejfehér	fehér	hamu								
Laminált CPL 2 cs.	szürke sötét	beton 2	gray tölgy	walesi tölgy	akác	celini dió	dió	mézes tölgy	gesztenye	égetett dió	fekete ST
Finish Fólia	alpesi fehér	craft tölgy fehéritett	riviera tölgy	rusztikus tölgy							

ALAP KIVITEL

- » MDF keret
- » méhsejt szerkezetű papírrácsbetéttel
- » 4 mm-es átlátszó üveg

FELÁR NÉLKÜLI TÉTELEK

- » szellőzőkarikák
- » harmadik pánt a falcolt szárnyhoz

FALCOLT AJTÓSZÁRNY

- » egyenes él
- » 2,5 mm R sugarú él directforming módszerrel kivitelezett elérhető a 2. CPL csoportban 1. ábra (lekerekített üvegkeret a CPL laminátumban)
- » egyenes él 2. ábra (Slim keret a Finish fóliában)
- » 2 pánt ezüst színben
- » BB zár, WC zár, PZ zár, takarékos zár - csak kilincs
- » Megrendelés feldolgozása a befektetési sztenderdnek megfelelően, a Szerződés Osztállyal való konzultációt követően. A szabályozástechnikai sztenderd a belső ajtókhöz 90 fokban nyitott ajtószárnyal a belső ajtók esetében: „80” 800 mm, „90” 900 mm.

FELÁRAS TÉTELEK

- » Silent 37dB csomag (automata küszöb + akusztikai kitöltés) - STANDARD INVEST 10
- » dekoratív üveg MAT DRE, (az ajtószárnyra vonatkozik) STANDARD INVEST 20, 70, 80, KÖRABLAJ MDF STANDARD INVEST 60
- » furatolt forgácsbetét
- » "100" ajtólap
- » alsó szellőző bevágás
- » rekuperatív rövidítés -15 mm
- » műanyag szellőzőrács
- » alumínium szellőzőrács
- » Lehetőség van csak acél bulaj-t rendelni a következő árban fekete vagy acél színben

* Megjegyzés: A falcolt STANDARD INVEST 10 modell alpesi fehér színben kiválasztott konfigurációi raktárkészletről kaphatók.

1. rajz



2. rajz

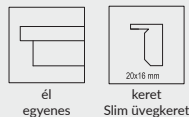

STANDARD INVEST 10

STANDARD INVEST 20

STANDARD INVEST 60

STANDARD INVEST 70

STANDARD INVEST 80

KÖRABLAJ INVEST MDF

KÖRABLAJ INVEST fém



Fekete acél bulaj *



Fekete acél bulaj *



R 2,5 él

* csak savmart vagy átlátszó üveg kapható

ALAP KIVITEL

- » 2,5 mm-es R-sugárral rendelkező él csak a 0,15-0,20 mm-es laminátum esetében 2. CPL-cs.
- » egyenes él 0,15-0,20 mm-es és 0,7 mm-es laminátumhoz
- » tömör fenyőfa keret
- » méhsejt szerkezetű papírrácsbetéttel
- » 4 mm-es fehér fatörzs üveg
- » CPL laminátum 0,15 - 0,2 mm vagy 0,7 mm

FELÁR NÉLKÜLI TÉTELEK

- » csincilla vagy zsalúzia üveggel
- » szellőzőkarikák
- » harmadik pánt a falcolt szárnyhoz

FALCOLT AJTÓSZÁRNY

- » egyenes él
- » 2,5 mm-es R-sugárral rendelkező él, directforming módszerrel kivitelezett, elérhető a CPL 0,15-0,20 mm laminátum 2 csoportban **1. ábra**
- » egyenes él 0,7 mm-es laminátumhoz 1. ábra
- » 2 pánt ezüst színben
- » BB zár, WC zár, PZ zár, takarékos zár - csak kilincs
- » **Megrendelés feldolgozása a szabályozástechnikai sztenderdnek megfelelően, a Szerződés Osztállyal való konzultációt követően. A szabályozástechnikai sztenderd keretben lévő átjárónyílás a 90 fokban nyitott ajtószárnyal a belső ajtók esetében: „80” 800 mm, „90” 900 mm.**

NYÍLÓ FALC NÉLKÜLI AJTÓSZÁRNY (felár)

- » falcolatlan él, ivelt üvegezőléc **2. rajz**
- » pánttáska a két Estetic 80-as rejtett zsanérhoz (a pántok a tok tartozékai)
- » BB kulcsos mágnes zár, WC zár, PZ zár, vagy mágnesbetétes takarékos - csak kilincs- zár

TOLÓAJTÓ SZÁRNY

- » falcolatlan él, ivelt üvegezőléc **2. rajz**
- » horgos zár bemarás és/vagy foggantyú

VIGYÁZAT: Színezgetés: W0118 - FEHÉR

MEGJEGYZÉS: A Silent csomag az egyszárnyú falcos és falc nélküli ajtószárnyakra vonatkozik.

FELÁRAS TÉTELEK

- » Silent 37dB csomag (automata küszöb + akusztikai kitöltés) - STANDARD 10 CPL
- » dekorációs üvegek MATT DRE, SAVMART BRONZ? SAVMART GRAFIT (ajtószárat érinti) STANDARD 20, BULAJ MDF STANDARD 60
- » tejúveg VSG 22.1 szigetelt biztonsági üveg STANDARD 20 KÖRABLAK MDF
- » furatolt forgácsbetét
- » "100" ajtólap
- » „110” ajtószárny (csak a STANDARD 10) 0,15 - 0,20 mm-es laminátumok
- » falcolatlan nyitható ajtószárny
- » felső toló zár (csak STANDARD 10) furatolt forgácslemezzel és pallókkal
- » műanyag szellőzőrács
- » alumínium szellőzőrács
- » éltakaró kétszárnyú falcolatlan ajtókhöz
- » alsó szellőző bevágás
- » rekuperatív rövidítés -15 mm
- » kétszárnyú ajtók árképzése szárny ára x 2
- » Lehetőség van csak acél bulaj-t rendelni a következő árban fekete vagy acél színben
- » **Figyelem:** a harmadik Estetic 80 rejtett zsanér falcolatlan ajtókhöz (felár a tok árának kiegészítése)

A CPL 0,7 mm-es laminátum „110” szélességben és a Standard CPL 20, 60, körablak MDF, körablak fém modellekben is kapható - kérjük, a rendelés leadásához vegye fel a kapcsolatot az Ügyfélszolgálati Osztállyal

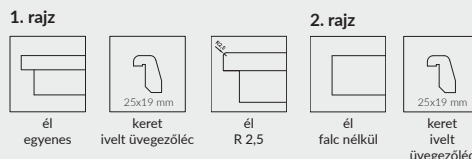

Acél Bulaj vagy fekete acél (savmart vagy átlátszó üveg)



R 2,5 él

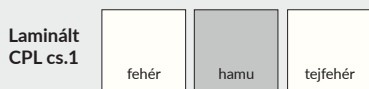

ALAP KIVITEL

- » tömör fenyőfa keret
- » méhsejt szerkezetű papírrácsbetéttel

FELÁR NÉLKÜLI TÉTELEK

- » szellőzőkarikák

FALCOLT AJTÓSZÁRNY

- » szegéllyel borított egyenes él
- » R 2,5 mm sugarú él, directforming módszerrel készült **elérhető a 2. CPL csoportban 1. ábra**
- » 3 ezüst színű pánt
- » BB zár, WC zár, PZ zár, takarékos zár - csak kilincs

NYÍLÓ FALC NÉLKÜLI AJTÓSZÁRNY (felár)

- » falcolatlan él **2. rajz**
- » pánttáska a két Estetic 80-as rejtett zsanérhoz (a pántok a tok tartozékai)
- » BB kulcsos mágnes zár, WC zár, PZ zár, vagy mágnesbetétes takarékos - csak kilincs- zár

FELÁRAS TÉTELEK

- » Silent 37 dB-es csomag (1983) (automata küszöb + akusztikai kitöltés) - STANDARD 10
- » Silent 37 dB-es csomag (2110 és 2240) (automata küszöb + akusztikai kitöltés) - STANDARD 10
- » bélelése:
 - » furatolt forgácsbetét (1983)
 - » üreges forgácslap (2110 és 2240)
- » szárnyak "90" - "100" (1983) DRE - CELL
- » szárnyak "90" - "100" (2110 és 2240) DRE - CELL
- » szárnyai a "100" (1983) DRE - CPL
- » szárnyak "100" (2110 és 2240) DRE - CPL
- » falcolatlan nyitható ajtószárny
- » alsó szellőző bevágás
- » műanyag szellőzőrács
- » alumínium szellőzőrács
- » éltakaró kétszárnyú falcolatlan ajtókhöz
- » kétszárnyú ajtók szárny ára x 2
- » **Figyelem:** a harmadik Estetic 80 rejtett zsanér falcolatlan ajtókhöz (felár a tok árának kiegészítése)

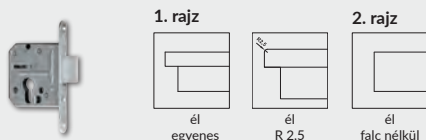

Felső tolózár (csak STANDARD 10 furatolt forgácsbetéttel és pallótokkal)

0,7 mm-es CPL-laminátummal is kapható - kérjük, rendelés leadásához vegye fel a kapcsolatot az Ügyfélszolgálati Osztállyal.

A szárnyak a több méretrendtől függően 1983 mm, 2110 mm vagy 2240 mm magasságúak - három sarokpántos.

VIGYÁZAT: Színezgetetés: W0118 - FEHÉR



R 2,5 él
CPL laminátummal

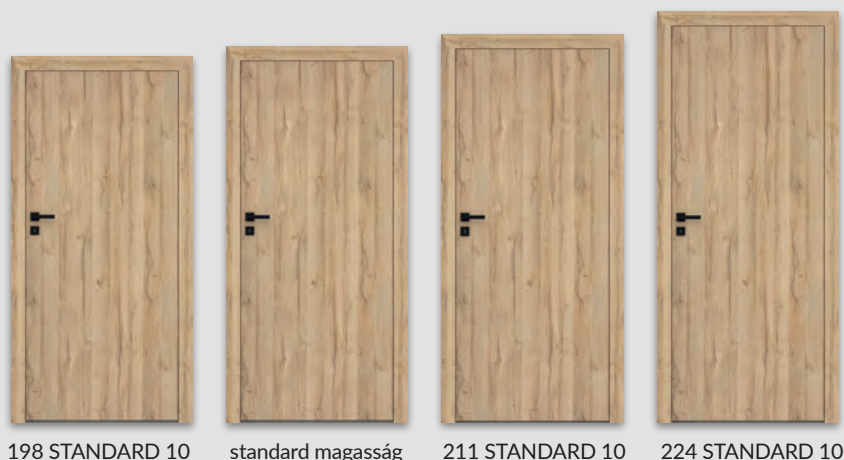

*** dekor csak vízszintes ereszben

*a dekor a készlet erejéig kapható

fehér matt	fehér (strukturált)	fehér fenyő	szílfá szibériai	ezüst	tölgy homok	fehéritett tölgy erezett	vintage tölgy	dió karamel	Dekor DRE-Cell	
arany tölgy erezett	dió	szílfá antacit	wenge sötét	tölgy KARAMELL	marróné gesztenye (strukturált)	világosszürke matt	évoke tölgy			
									Laminált CPL cs.1	
tejfehér	fehér	hamu								
									Laminált CPL gr. 2	
fekete ST	szürke sötét	beton 2	gray tölgy	walesi tölgy	akác	celini dió	dió	mézés tölgy	gesztenye	égetett dió

ALAP KIVITEL

- » tömör fenyőfa keret
- » méhsejt szerkezetű papírrácsbetéttel
- » 4 mm-es fehér fatörzs üveg

FELÁR NÉLKÜLI TÉTELEK

- » csincsilla vagy zsalúzia üveggel
- » szellőzőkarikák

FALCOLT AJTÓSZÁRNY

- » egyenes él, lapos üvegezőléc (CPL laminátummal - ivelt) lapos 4 mm-es HDF telebetét **1. rajz**
- » 3 ezüst színű pánt
- » BB zár, WC zár, PZ zár, takarékos zár - csak kilincs

NYÍLÓ FALC NÉLKÜLI AJTÓSZÁRNY (felár)

- » falcolatlan él, lapos üvegezőléc (CPL laminátummal - ivelt), lapos 4 mm-es HDF telebetét **2. rajz**
- » pánttáska a két Estetic 80-as rejtett zsanérhoz (a pántok a tok tartozékai)
- » BB kulcsos mágnes zár, WC zár, PZ zár, vagy mágnesbetétes takarékos - csak kilincs- zár

VIGYÁZAT: Színegyeztetés: W0118 - FEHÉR

MEGJEGYZÉS: A CPL csoportból származó, laminátummal borított falcos ajtószárnyaknál a fehér, tejfehér és hamu laminátum kivételével az R = 2,5 mm sugarú élű ajtószárny is választható.

FIGYELEM: a több méretrendű ajtószárnyak a MODERN teljes kollekciójában rendelhető.

A szárnyak a több méretrendű függően 1983 mm, 2043 mm, 2110 mm vagy 2240 mm magasságúak - a három magasságú, három magasságú pántos tokkal vannak ellátva.

FELÁRAS TÉTELEK

- » dekorációs üveggel MATT DRE, SAVMART BRONZ, SAVMART GRAFIT (ajtószárnyakat érinti)
- MODERN 20
- MODERN 30
- MODERN 40
- MODERN 50

- » tejúveg VSG 22.1 szigetelt biztonsági üveg
- » bélelése:

- » furatolt forgácsbetét (1983 és 2043)
- » üreges forgácslap (2110 és 2240)
- » "90" és "100" ajtószárnyak (1983 és 2043)
- » "90" és "100" ajtószárny (2110 és 2240)
- » falcolatlan nyitható ajtószárny
- » alsó szellőző bevégás
- » műanyag szellőzőrács
- » alumínium szellőzőrács
- » éltakaró kétszárnyú falcolatlan ajtókhöz
- » kétszárnyú ajtók

szárny ára x 2

- » **Figyelem:** a harmadik Estetic 80 rejtett zsanér falcolatlan ajtókhöz (felár a tok árának kiegészítése)

VIGYÁZAT: a MODELL 10-50 kollekció, a standard magasságú CPL laminátumokkal, toló változatban kapható.

1. rajz



él egyenes



keret üvegezőléc lapos 21x16 mm



keret ivelt üvegezőléc (CPL) 25x19 mm



lapos telebetét

2. rajz



él falc nélkül



keret üvegezőléc lapos 21x16 mm



keret ivelt üvegezőléc (CPL) 25x19 mm



lapos telebetét



198 MODERN 30

standard magasság

211 MODERN 30

224 MODERN 30

Dekor DRE-Cell	fehér matt	fehér fenyő	szilfa szibériai	ezüst	tölgy homok	fehéritett tölgyerezett	vintage tölgy	dió karamel	evoke tölgy					
	fehér (strukturált)	világosszürke matt	erezett arany tölgy	dió	marrone gesztenye (strukturált)	tölgy KARAMELL	szilfa antacit	sötét wenge	* a dekor a készlet erejéig kapható *** vízszintes erezésű dekor					
CPL laminátum 1. cs.	fehér	tejfehér	hamu	szürke sötét	beton 2	gray tölgy	walesi tölgy	akác	celini dió	dió	mézes tölgy	gesztenye	égetett dió	fekete ST

ALAP KIVITEL

- » tömör fenyőfa keret
- » méhsejt szerkezetű papírrácsbetéttel
- » 4 mm-es fehér fatörzs üveg

FELÁR NÉLKÜLI TÉTELEK

- » csincsilla vagy zsalúzia üveggel
- » szellőzőkarikák

FALCOLT AJTÓSZÁRNY

- » egyenes él, lapos üvegezőléc (CPL laminátummal - ivelt) lapos 4 mm-es HDF telebetét **1. rajz**
- » 3 ezüst színű pánt
- » BB zár, WC zár, PZ zár, takarékos zár - csak kilincs

NYÍLÓ FALC NÉLKÜLI AJTÓSZÁRNY (felár)

- » falcolatlan él, lapos üvegezőléc (CPL laminátummal - ivelt), lapos 4 mm-es HDF telebetét **2. rajz**
- » pánttáska a két Estetic 80-as rejtett zsanérhoz (a pántok a tok tartozékai)
- » BB kulcsos mágnes zár, WC zár, PZ zár, vagy mágnesbetétes takarékos - csak kilincs- zár

VIGYÁZAT: Színegyeztetés: W0118 - FEHÉR

MEGJEGYZÉS: A CPL csoportból származó, laminátummal borított falcos ajtószárnyaknál a fehér, tejfehér és hamu laminátum kivételével az R = 2,5 mm sugár élű ajtószárny is választható.

FIGYELEM: a több méretrendű ajtószárnyak a egész PLUS kollekcióban választhatók.

A szárnyak a több méretrendű függően 1983 mm, 2043 mm, 2110 mm vagy 2240 mm magasságúak - a három magasságú, három magasságú pántos tokkal vannak ellátva.

FELÁRAS TÉTELEK

- » dekorációs üvegek MATT DRE, SAVMART BRONZ, SAVMART GRAFIT (ajtószárnyat érinti)
- PLUS 20
- PLUS 40, 50, 60, 70, 80
- PLUS 30
- » tejüveg VSG 22.1 szigetelt biztonsági üveg
- » bélése:
 - » furatolt forgácsbetét (1983 és 2043)
 - » üreges forgácslap (2110 és 2240)
 - » "90" és "100" ajtószárnyak (1983 és 2043)
 - » "90" és "100" ajtószárny (2110 és 2240)
 - » falcolatlan nyitható ajtószárny
 - » alsó szellőző bevágás
 - » műanyag szellőzőrács
 - » alumínium szellőzőrács
 - » éltakaró kétszárnyú falcolatlan ajtókhöz
 - » kétszárnyú ajtók szárny ára x 2
 - » **Figyelem:** a harmadik Estetic 80 rejtett zsanér falcolatlan ajtókhöz (felár a tok árának kiegészítése)

VIGYÁZAT: a PLUS 10-80 kollekció, laminált CPL laminátum, standard magasságban, toló változatban kapható.

1. rajz



2. rajz



198 PLUS 30

standard magasság

211 PLUS 30

224 PLUS 30





ENA - fehér matt

A falra szerelhető DRE tolórendszer egyszárnyú vagy kétszárnyú beltéri ajtókhöz készült, toló változatban. Kínálatunkban található ajtók elérhetőek a következő kidolgozásokkal: DRE-Cell, 3D fólia, CPL laminátumok, valamint festett ajtók, kivéve az: Enter, Enter Akustik, Solid, Solid RC2, Forca B, tűz ajtók, üvegajtók és változtatható magasságú ajtók kollektióit.

Ajánlatunkban kétfajta tolórendszert létezik:

NS - falra szerelhető toló rendszer

NT - vaktokra szerelhető rendszer

Két variációja az NT (vaktokra) szerelhető rendszernek:

- » 63 mm-es mobilborítású vaktokra
- » 80 mm-es mobilborítású vaktokra

Az NS rendszer elemei: karnis sin(LEON SN 150, 180, 200) vasalattal, távolságtartó léccel, takaróléccel és ütközőléccel (ütközőléccel csak egyszárnyú ajtónál van, a horgos zárral rendelt ajtóhoz zár bemarással)

Ezen felül az NT-rendszer két 16 mm vastagságú távtartó léccel tartalmaz, amelyek keresztmetszete 63 mm vagy 80 mm záróprofil szélességhez van igazítva. Az NS és az NT rendszer a takaróelem keresztmetszetében is különbözik.

A tolóajtó készlet összeállításához szükséges rendelni ajtószányat a következő méretekben:

Egyszárnyú ajtók: „60”, „70”, „80”, „90”, „100”

Kétszárnyú ajtók: „2x60”, „2x70”, „2x80”, „2x90”, „2x100”

Az ajtószárny fel lehet szerelve zárral vagy/és fogantyúval - ezeket külön kell rendelni.

Az NT rendszerhez szükséges vaktok rendelése.

A CPL 2. csoport laminátum, a természetes halifax tölgy hosszanti erezzel laminátumra vonatkozik.



TARTOZÉKOK

- » Kerek fogantyú 1 db.
- » Ovális fogantyú 1 db.
- » Horgos zár kulccsal, két fogantyúval, ovális vagy kerek fogantyúval
- » horgos wc zár két fogantyúval kerek vagy ovális
- » Horgos zár patent betéttel, két kerek fogantyúval
- » Egy szárnyra 2db fogantyú (húzóka) szükséges.

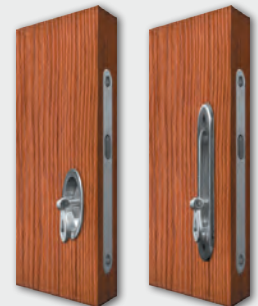

Horgos zár kulccsal és fogantyúval kerek

horgos zár kulccsal és fogantyúval ovális

takaróléc sinnel

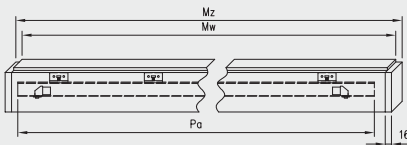

A takarólécet és a vezető sint dupla rendszerekhez úgy kapjuk meg, hogy két szimpla rendszerből összekapcsoljuk.

Szimpla tolórendszer

Méretek ajtó [mm]	Takaróléc		Karnis sin
	Mz	Mw	Pa
644, 744	1620	1588	1500
844	1920	1888	1800
944	2120	2088	2000
1044	2160	2128	2000

NS - függőleges keresztmetszet

NT - függőleges keresztmetszet
Záróprofilos átjárótokra 63 mm

NT - függőleges keresztmetszet
Záróprofilos átjárótokra 80 mm

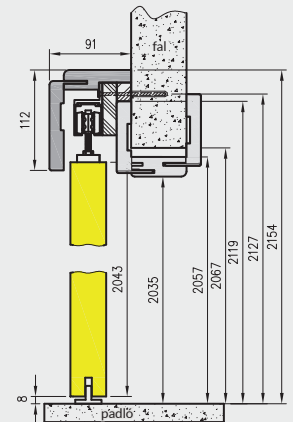
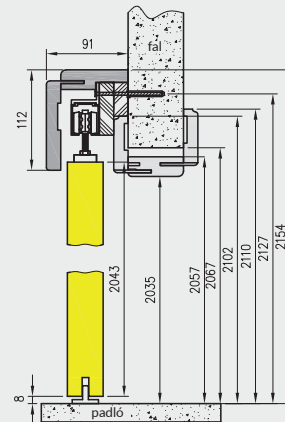
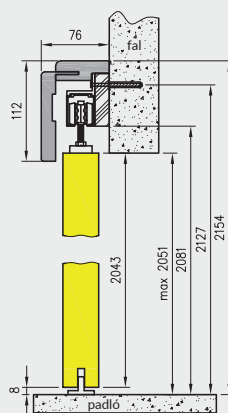

Kétszárnyú tolórendszer

Méretek ajtó [mm]	Takaróléc		Karnis sin
	Mz	Mw	Pa
2 x 644	2 x 1519	2 x 1503	2 x 1500
2 x 744	2 x 1519	2 x 1503	2 x 1500
2 x 844	2 x 1819	2 x 1803	2 x 1800
2 x 944	2 x 2019	2 x 2003	2 x 2000
2 x 1044	2 x 2063	2 x 2047	2 x 2000

Tolóajtó szárny magassága - 2043 mm
a toló rendszerek teljes magassága - 2154 mm

Szimpla tolórendszer

szimbolum	"60"	"70"	"80"	"90"	"100"
A	602	702	802	902	1002
C	646	746	846	946	1046
D	664	764	864	964	1064
E	752	852	952	1052	1152
E*	786	886	986	1086	1186
S	644	744	844	944	1044

Kétszárnyú tolórendszer

szimbolum	"120"	"140"	"160"	"180"	"200"
A	1200	1400	1600	1800	2000
C	1244	1444	1644	1844	2044
D	1264	1464	1664	1864	2064
E	1350	1550	1750	1950	2150
E*	1384	1584	1784	1984	2184
S**	644	744	844	944	1044

NS - vízszintes keresztmetszet (balos)

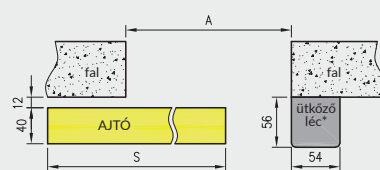

NT - vízszintes keresztmetszet (balos)

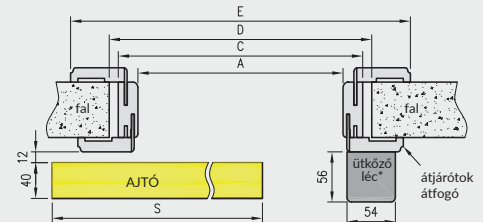

* dupla rendszerben nem kapható

E* záróprofilos átjárótokra vonatkozik

T80

S** egy szárny szélessége

Figyelem: dupla tolórendszerrel a takaróléc két elemmel van összekapcsolva.

Tolórendszer „Spazio” üvegtajtókhoz - eloxált alumíniumból készült, a készen megmunkált ajtónyílásokhoz tervezett komplett megoldás. A készlet tartalmaz egy futószínt egyenes vagy ovális takarólemezsel, valamint a toló üvegtábla felakasztására szolgáló elemeket és egy alsó ütközőt.

A Spazio rendszer két fajta werzióban létezik, csak a külső birotásban különböznek.

- » Spazio TP - egyenes takaróval
- » Spazio TO - ovális ivelt takaróval

ÁR

» Üveg tolóajtók tolórendszer árai

A teljes rendszerhez meg kell vásárolnunk egy üveg szárnyat a Galla kollekciónkból toló opicóként kínált üvegtajtóval és egy ehhez szánt kerek fogantyúval.

FELÁRAS TÉTELEK

» kagylós fogantyú (kétoldali)



kagylós fogantyú
(rozsdamentes acél)

FIGYELEM: nem lehet szellőztetési opciót rendelni.

A GALLA üvegszárnyak árai a 133. oldalon

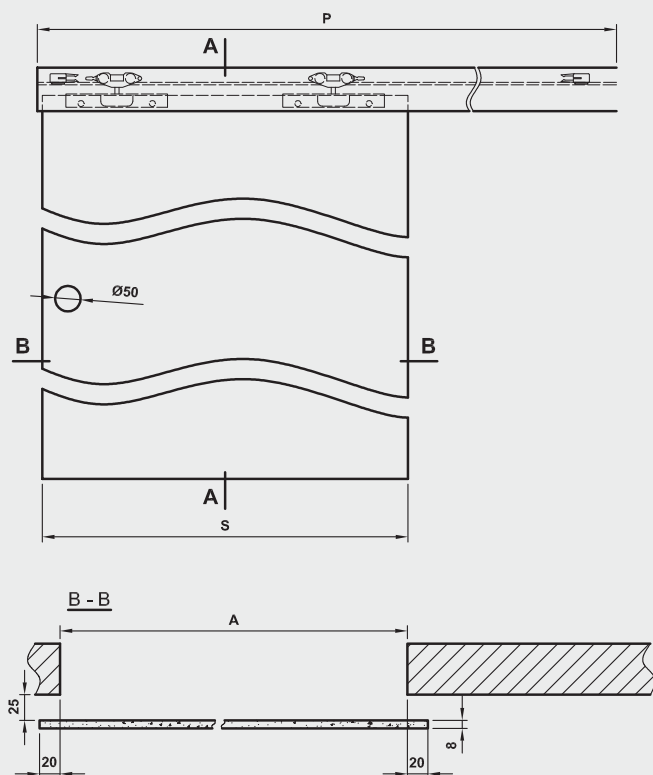
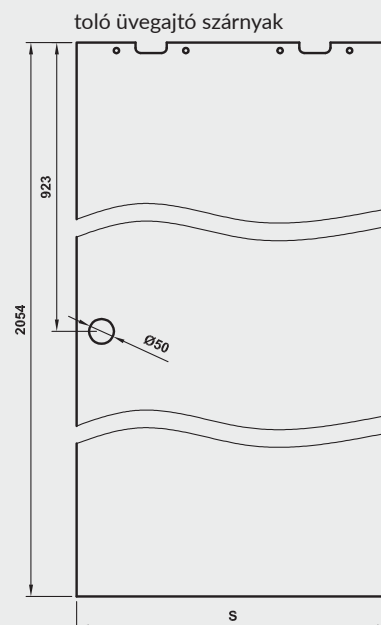

A - A függőleges Spazio TP rendszer keresztmetszet

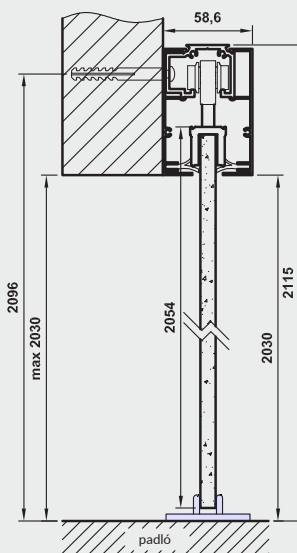

A - A függőleges Spazio TO rendszer keresztmetszet

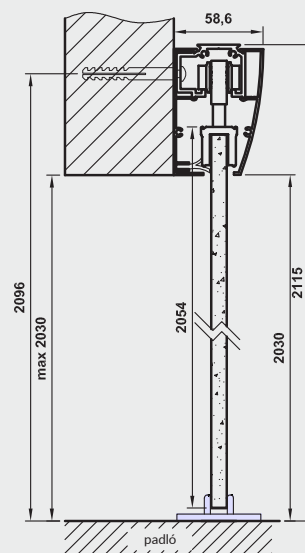

Táb. Méretek

	S	A	P
"60"	630	590	1340
"70"	730	690	1540
"80"	830	790	1740
"90"	930	890	1940

S - ajtószárny szélesség
A - falnyílás szélesség
P - vezető sín hosszúság

FALRA SZERELHETŐ SPAZIO CD TOLÓ RENDSZER

TOLÓ AJTÓSZÁRNY
belső építészeti



SPAZIO CD

A falra szerelhető tolórendszer eloxált sínrel és téglalap alakú takarólemezrel. Lemezes- és keret ajtószárnyakhoz tervezve. Ez a megoldás a készen megmunkált ajtónyílásokhoz készült.

A rendszer kiegészítéséhez, széles választékunkból egy tolószárnyat kell vásárolni, fogantyús változatban. A fogantyút külön kell megvásárolni (információk a 101. oldalon).

A KÉSZLT TARTALMA:

- » vezető sín a két oldalsó takaróval
- » sín vezető szerkezet
- » ajtószárny rögzítőkonzolok
- » alsó sín vezető
- » szerelő csomag

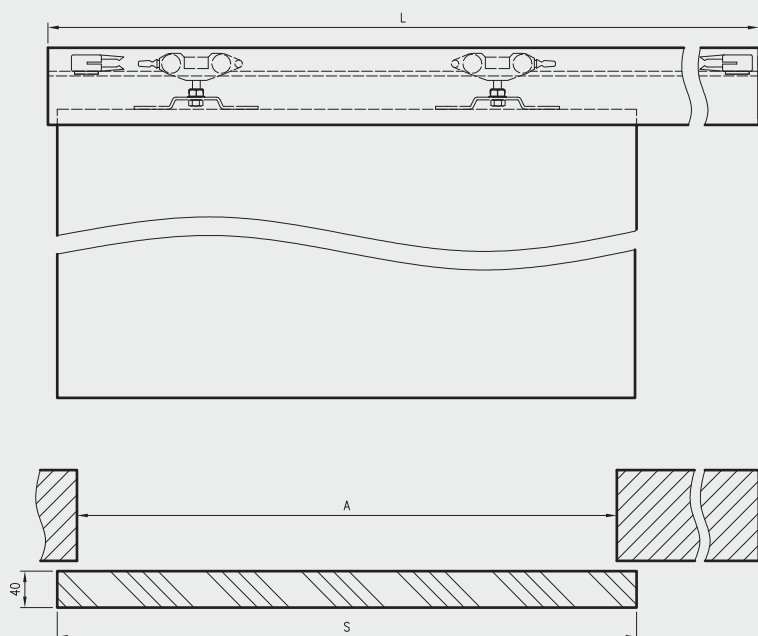

Függőleges keresztmetszet

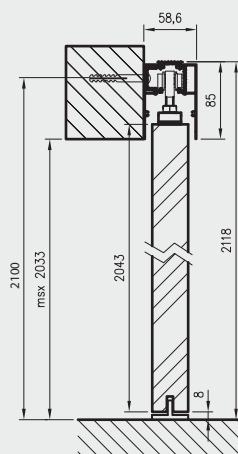

A - falnyílás szélesség
S - ajtószárny szélesség
L - vezető sín hossza

	A	S	L
"60"	600	644	1370
"70"	700	744	1570
"80"	800	844	1770
"90"	900	944	1970
"100"	1000	1044	2170



Falban futó toló rendszer PA - STANDARD 10 vintage tölgy

Dekor DRE-Cell	fehér (strukturált)	fehér matt	fehér fenyő	szilfa szibériai	ezüst	evoke tölgy	vintage tölgy	tölgy homok	fehérített tölgy erezett	dió
	dió karamel	erezett arany tölgy	tölgy KARAMELL	marrone gesztenye (strukturált)	szilfa antacit	sötét wenge	antik réz	beton-oxid	fekete matt 2	
	világosszürke matt	sötét olíva matt	sötétkék matt	matt kasmír	warm grey matt	zsálya tölgy				
Dekor 3D	grand tölgy	szilfa	dió amerikai	ében*	lengyel tölgy 3D					
	*** vízszintes erezésű dekor									
Dekor festett	*a dekor a készlet erejéig kapható									
	fehér	ecru	latte	hamu						
	fehér UV akrilfesték - RAL 9003 ecru - RAL 9001 latte - Flugger 4362, NCS S1505-Y50R hamu - RAL 7035									

FALBAN FUTÓ TOLÓRENDSZER PA

TOLÓ AJTÓSZÁRNY
belső építészeti

PA AJTÓTOK KAZETTA

A rendszer telepítése magában foglalja a kazetta beágyazását a gipszkarton fal (vagy más szerkezet) építéséhez használt profilok szerkezetébe, amelynek vastagsága:

- » 100 mm a PA 100 mm-es ajtótok kazettához
- » 125 mm a PA 125 mm-es ajtótok kazettához

Ezután a széles felületek 12,5 mm vastagságú gipszkarton lapokkal való lefedése (a gipszkartonokat külön kell megvásárolni) és ezen felületek kidolgozása, valamint a Tokos Kazettás Burkolat beépítése.

MEGJEGYZÉS: A „70” szélességű VETRO A, VETRO D és VETRO B ajtószárnyak nem illeszkednek a 100 mm-es és a 125 mm-es PA kazettákhoz.

A PA 100 mm-es kazettákhoz nem használhatóak a zárral ellátott szárnyak, valamint a lemezsárnyak üvegezéssel vagy ajtópanelekkel

A KÉSZLET TARTALMA:

- » alumínium elemekből készült kazettaelemek és az összeszereléshez szükséges tartozékok
- » elemek, amelyek lehetővé teszik a szerkezet dekoratív felépítését ajtónyílás - úgynevezett Átjárótokos Kazettás Burkolat záróprofilal 80 mm szélesség

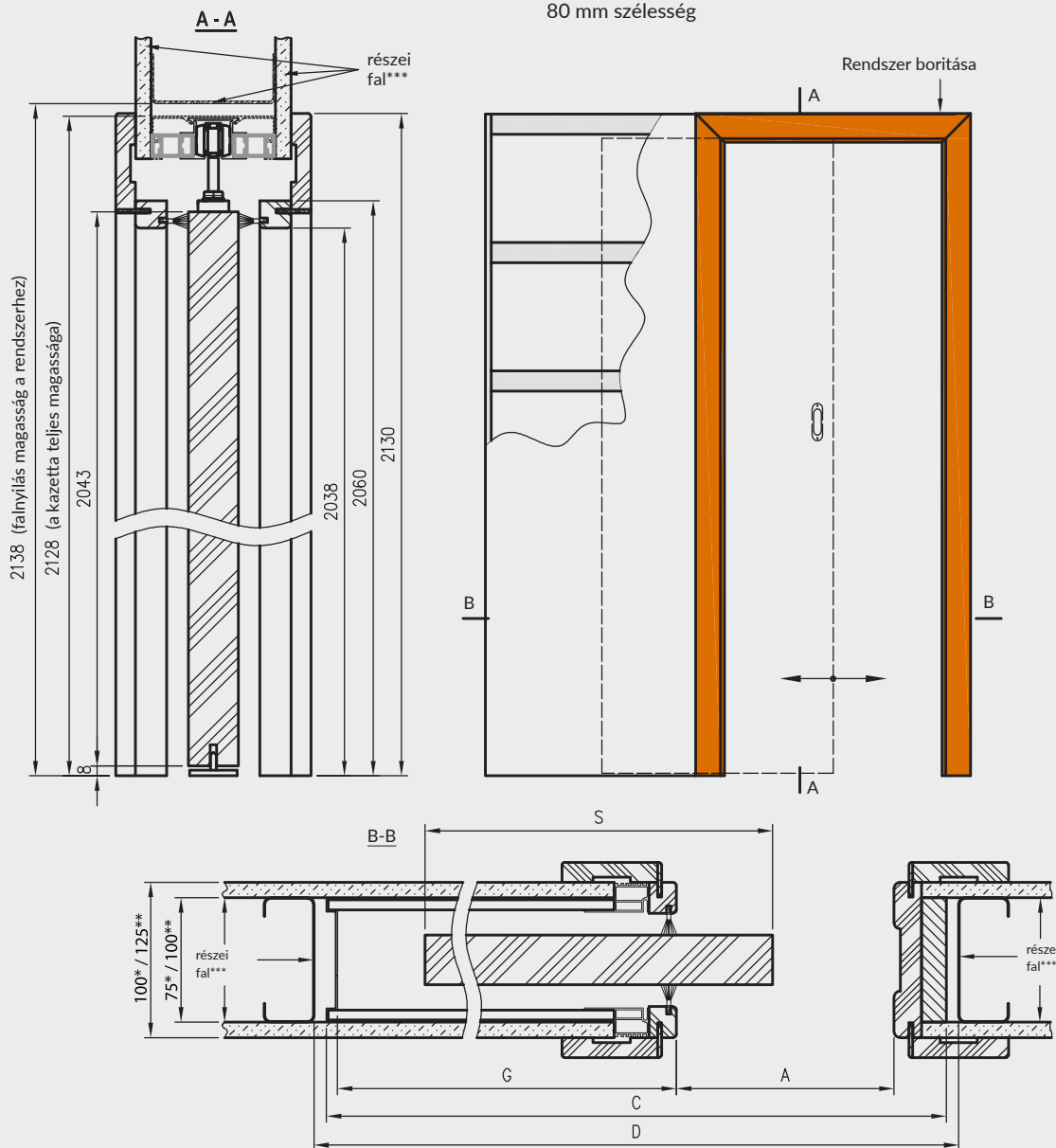

Szélesség	A	S	C	D	G
60	600	644	1310	1330	656
70	700	744	1510	1530	756
80	800	844	1710	1730	856
90	900	944	1910	1930	956
100	1000	1044	2110	2130	1056

* a méretek a PA 100 mm-es kazettára vonatkoznak
 ** a méretek PA 125 mm-es kazettára vonatkoznak
 *** a falelemek nem a termék tartozékai

C - a rendszer teljes szélessége
 D - a fal szélessége a rendszerhez
 G - a rendszer mélysége

B01 AJTÓTOK NÉLKÜLI KAZETTA

TOLÓ AJTÓSZÁRNY
belső építészeti

B01 AJTÓTOK NÉLKÜLI KAZETTA

Ajtótók nélküli kazetta, amely lehetővé teszi az ajtószárny felszerelését és eltávolítását a kazetta felszerelése és feldolgozása után. A rendszer telepítése magában foglalja a kazetta beágyazását a gipszkarton fal (vagy más szerkezet) építéséhez használt profilok szerkezetébe, amelynek vastagsága:

- » 100 mm a B01 100 mm-es ajtótok nélküli kazettához
- » 125 mm a B01 125 mm-es ajtótok nélküli kazettához

Ezután a széles felületek 12,5 mm vastagú gipszkarton lapokkal való lefedése (a gipszkartonokat külön kell megvásárolni) és ezen felületek kidolgozása.

A B01 AJTÓTOK NÉLKÜLI KAZETTÁS RENDSZERBEN ELÉRHETŐ KOLLEKCIÓK ÉS AJTÓMODELLEK LISTÁJA:

ESTRA; VERANO; ENA; TRIESTA; SOLTE; REVA; FOSCA; NESTOR; AURI; ELSA; PREMIUM; PIANO; SCALA; VERSO; BERGE; EVEN; NOVA 10; RIVIA 10, RIVIA 60-130; GALERIA ALU 10, 20, 30, 50, 60; FINEA 10, 40; STANDARD 10, UNI 10; FARGO 10-60; BINITO 10-90
Az ajtószárny felső élén további marások találhatóak. A B01 ajtótok nélküli kazettákhoz nem használhatók zárral ellátott szárnyak, valamint lemezszárnyak üvegezással vagy ajtópanellekkel

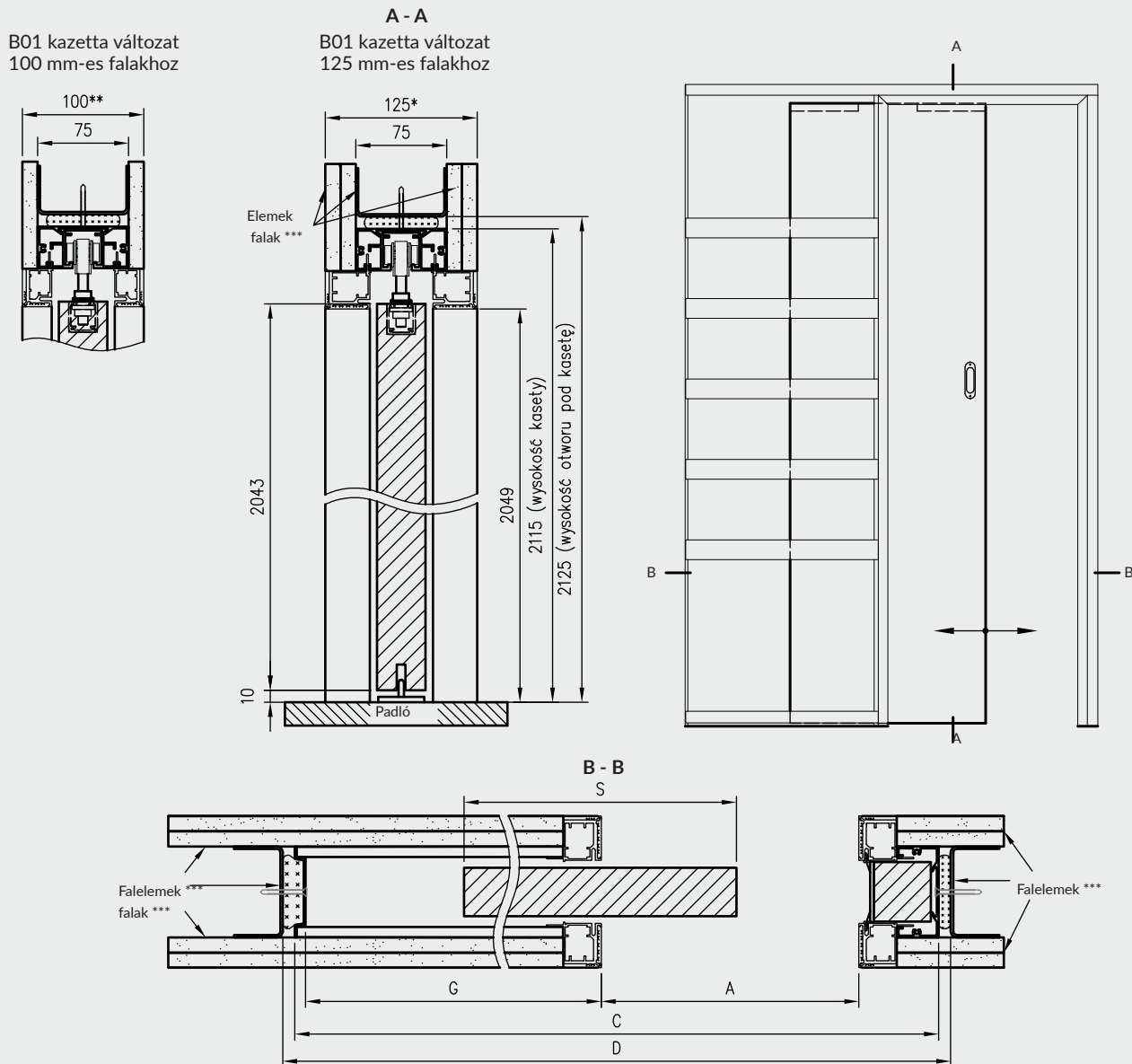

Szélesség	S	A	C	D	G
60	644	626	1360	1380	659
70	744	726	1560	1580	759
80	844	826	1760	1780	859
90	944	926	1960	1980	959
100	1044	1026	2160	2180	1059

* B01 kazettaváltozat 125 mm-es falakhoz

** B01 kazetta változat 100 mm-es falakhoz

*** a falelemek nem a termék tartozékai

S - az ajtólap szélessége

A - szabad átjáró szélessége

C - a rendszer teljes szélessége

D - a fal szélessége a rendszerhez

G - a rendszer mélysége



FALC NÉLKÜLI - KIFELÉ NYÍLÓ ÉS FORDÍTOTT FALCOLÁSÚ - BEFELÉ NYÍLÓ

A PROFI rendszerű alumínium ajtótokos ajtó 50 mm vastag ajtószárnyal olyan innovatív megoldást jelent, amely kreatív belső kialakítást tesz lehetővé, láthatatlan ajtók felhasználásával, lehetőséget adva az ajtószárny felületének a falak színeiben való megjelenítésére.

A PROFI AJTÓ SZERKEZETE A KÖVETKEZŐ ELEMeket TARTALMAZZA:

Beépítéskor láthatatlan alumínium ajtótokok, a nyílásokba beépítve vagy gipszkartonnal borítva. A falazási munkálatok után csak az ajtótok háttere látszik, és festésre kész, például a falak színére.

Lemezes falcnélküli és a fordított falcolású ajtószárny kétféle kivitelben:

- » Az ajtószárny felülete alapozott és festésre vagy tapétázásra előkészített (pl. a falak színében). Az ajtószárny szegélyezett széleit lehet festeni. A festést önállóan kell elvégezni, vagy választható festett dekor.
- » A szárny felületek és élek fehér akril UV-lakkal festve.

FELÁRAS TÉTELEK

- » alsó szellőző bevágás
- » automata küszöb
- » Silent 37 dB-es csomag (automata küszöb + akusztikai kitöltés) - Norma 2043
- » Silent 37 dB-es csomag (automata küszöb + akusztikai kitöltés) - Norma 2240

Falc nélküli ajtótokok profil



Fordított falcolású ajtótokok profil
falc



Szárnydekorok:



Dekor



Dekor
festett

fehér UV akrilfesték - RAL 9003

A harmadik Estetic 80 zsanér felára

FALC NÉLKÜLI - KIFELÉ NYÍLÓ 2043, 2240 NORMA SZERINT

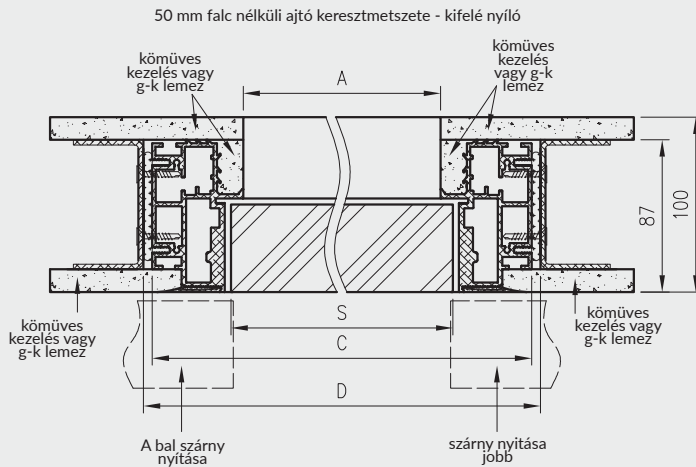

50 mm falc nélküli ajtó függőleges metszete - kifelé nyíló

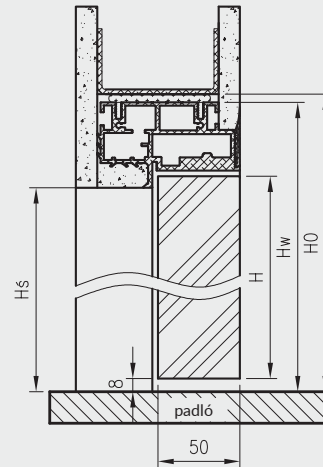

Profi ajtó szélességi méretek

	S	A	C	D
"60"	600	586	690	700
"70"	700	686	790	800
"80"	800	786	890	900
"90"	900	886	990	1000
"100"	1000	986	1090	1100

Falcolatlan szárny magassági méretei

szabvány	H	Hs	Hw	H0
2043	2043	2044	2096	2101
2240	2240	2241	2293	2298

FORDÍTOTT FALCOLÁSÚ - BEFELÉ NYÍLÁS 2043, 2240-ES NORMA SZERINT

fordított falcolású 50 mm ajtó keresztmetszete - befelé nyíló ajtó

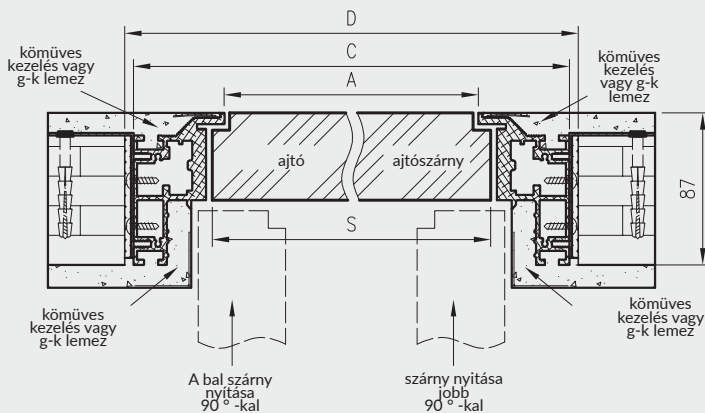

fordított falcolású 50 mm ajtó függőleges metszete - befelé nyíló

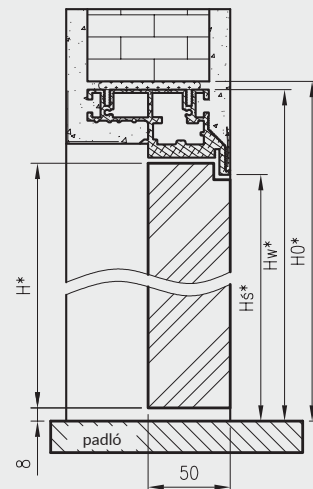

Profi ajtó szélességi méretek

	S	A	C	D
"60"	600	586	690	700
"70"	700	686	790	800
"80"	800	786	890	900
"90"	900	886	990	1000
"100"	1000	986	1090	1100

Falcolt szárny magassági méretei

szabvány	H	Hs	Hw	H0
2043	2053	2054	2106	2111
2240	2250	2251	2303	2308

- S - az ajtólap szélessége
- A - az ajtókeret átjárhatósága
- C - a keret külső szélessége (tokmag)
- D - szükséges falnyílás szélesség
- H0 - követelt (optimális) falnyílás

FALC NÉLKÜLI - KIFELE NYÍLÓ ÉS FORDÍTOTT FALCOLÁSÚ - BEFELÉ NYÍLÓ

A Sara Eco egy innovatív megoldás, mely lehetővé teszi a kreatív megoldásokat, kihasználva a láthatatlan ajtókat, melyek bevakolhatók és a fal színével azonos színre festhető.

A SARA ECO 2 AJTÓK SZERKEZETE A KÖVETKEZŐKET TARTALMAZZA:

Beépítéskor láthatatlan alumínium ajtókat, a nyílásokba beépítve vagy gipszkartonnal borítva. A falazási munkálatok után csak az ajtókat háttere látszik, és festésre kész, például a falak színére.

Lemezes falcnélküli és a fordított falcolású ajtószárny kétféle kivitelben:

- » Az ajtószárny felülete alapozott és festésre vagy tapétázásra előkészített (pl. a falak színében). Az ajtószárny szegélyezett széleit lehet festeni. A festést önállóan kell elvégezni, vagy festett dekort kell választani.
- » Ajtószárny felülete a DRE-Cell, 3D, CP fekete ST csoportú fóliával vagy a festett dekorok csoportjában festőfóliával borított, az ajtószárny széleit fólia éllel borítják (antik réz és betonoxid színeken kívül).

MESZELT VÁLTOZAT FELÁRA

- » alsó szellőző bevágás
- » rekuperatív rövidítés -15 mm
- » forgácslap a 202 szabványban
- » forgácslap a 202 szabványban
- » forgácslap a 202 szabványban

ALAP KIVITELBEN

- » tömör fenyőfa keret
- » aljzatok 2 vagy 3 süllyesztett zsanérhoz, a fehér és fekete ajtókat színeiben, új, 60 kg-ig megnövelt teherbírású zsanérokkal szerelve.
- » méhsejt szerkezetű papírrácsbetéttel
- » mágneses zár fehér vagy acél színben hagyományos kulcshoz, fürdőszobai zárhoz, zárbetétes zárhoz vagy gazdaságos zárhoz

FELÁRAS TÉTEL A DRE-CELL, 3D ÉS FESTETT

- » alsó szellőző bevágás
- » rekuperatív rövidítés -15 mm
- » műanyag szellőzőrács
- » alumínium szellőzőrács
- » automata küszöb
- » forgácslap a 202 szabványban
- » forgácslap a 202 szabványban
- » forgácslap a 202 szabványban

Az ajtókeret ára 2 vagy 3 süllyesztett csuklót is tartalmaz.

Megjegyzés: 3 csuklópánt szükséges furatolt forgácsbetétes ajtóhoz.

FALCOLÁS NÉLKÜLI - KIFELE NYÍLÓ DRE AJTÓK

Keresztmetszet a Sara Eco2 falcolatlan - kifelé nyíló

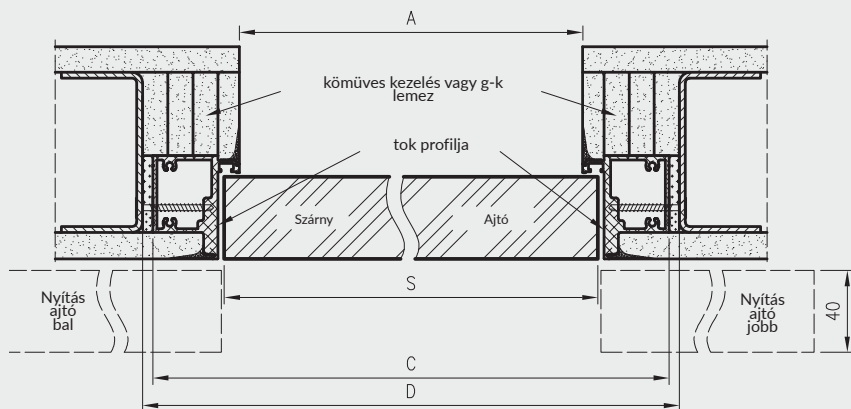

Függőleges keresztmetszet Sara Eco 2 falcolatlan - kifelé nyíló

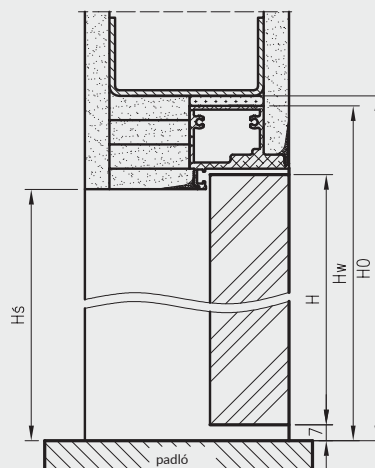

A Sara Eco 2 ajtószélességének méretei

	S	A	C	D
"60"	620	605	690	700
"70"	720	705	790	800
"80"	820	805	890	900
"90"	920	905	990	1000
"100"	1020	1005	1090	1100

Falcolt szárny magassági méretei

szabvány	H	Hs	Hw	H0
202X	2020	2020	2062	2070
220X	2200	2200	2242	2250
240X	2400	2400	2442	2450

FORDÍTOTT FALCOLÁSI - BEFELE NYÍLÓ DRE AJTÓK

A Sara Eco 2 fordított falcolású ajtók keresztmetszete - befelé nyíló ajtó

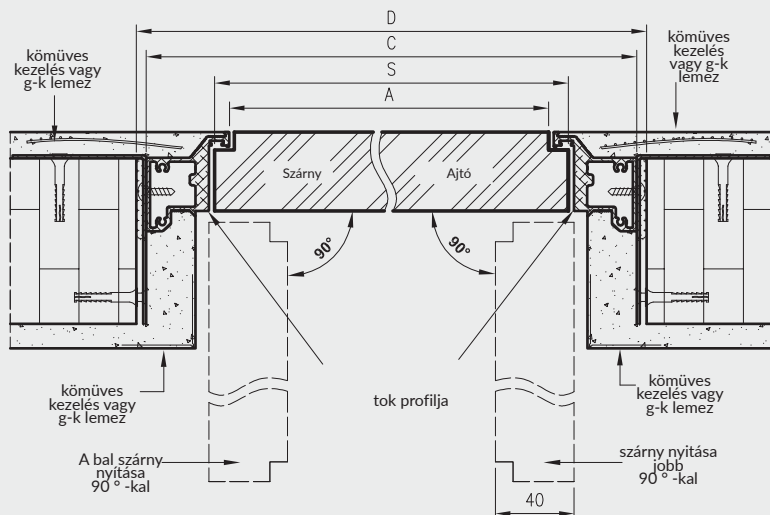

Függőleges metszete a Sara Eco 2 fordított falcolású ajtókhöz - befelé nyíló

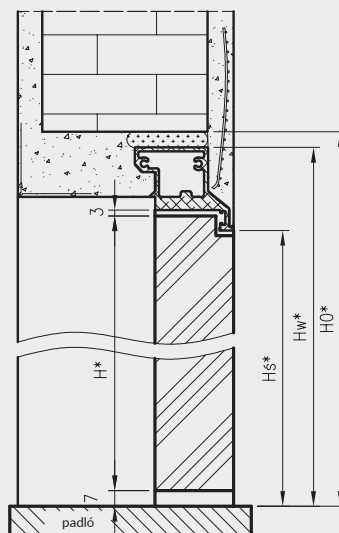

A Sara Eco 2 ajtószélességének méretei

	S	A	C	D
"60"	620	605	690	700
"70"	720	705	790	800
"80"	820	805	890	900
"90"	920	905	990	1000
"100"	1020	1005	1090	1100

S - az ajtólap szélessége
A - az ajtókeret átjárhatósága
C - a keret külső szélessége (tokmag)
D - szükséges falnyílás szélesség

Falcolt szárny magassági méretei

szabvány	H*	Hs	Hw	H0*
202X	2030	2030	2072	2080
220X	2210	2210	2252	2260
240X	2410	2410	2452	2460



FOLDE 10 hajtogatott ajtó - matt fehér

Dekor DRE-Cell	 fehér matt	 fehér (strukturált)	 fehér fenyő	 szilfa szibériai	 ezüst	 tölgy homok	 fehérített tölgy erezett	 vintage tölgy	 dió karamel
	 arany tölgy erezett	 dió	 szilfa antacit	 wenge sötét	 tölgy KARAMELL	 marrone gesztenye (strukturált)	 világosszürke matt	 evoke tölgy	
3D Dekor	 grand tölgy	 szilfa	 dió amerikai	 ében*	 lengyel tölgy 3D				

*** vízszinteserezésű dekor

*a dekor a készlet erejéig kapható

A hajtogatható ajtórendszert az jellemzi, hogy az ajtó kinyitásakor a szárnyak egymáshoz képest párhuzamos helyzetbe hajtódnak. A hajtogatható ajtórendszer az alábbi elemeket tartalmaz:

- » két részes ajtószárny mely 3 rejtett pánttal van összekapcsolva (az ajtószárnyak árai az előző oldalon a táblázatban)
- » Harmonika ajtó átfogó tok árai (lap alsó táblázatában)

ALAP KIVITEL

- » tömör fenyőfa keret
- » méhsejt szerkezetű papírrácsbetéttel
- » egyenes él **1.rajz**
- » BB zár, WC zár, PZ zár, takarékos zár - csak kilincs
- » 3 rejtet ISTAR pánt a két szárnyrész között

FELÁRAS TÉTELEK

- » furatolt forgácsbetét
- » "90" és "100" ajtószárnyak

1. rajz



Átlós keresztmetszet zárt opciónál
(jobb ajtó, bal ajtó tükrös képe)

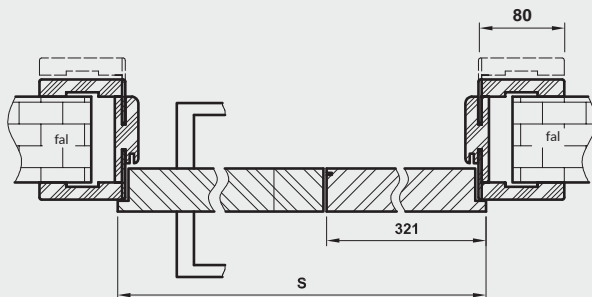

ajtó átlós keresztmetszete
harmonika nyitott opciónál *

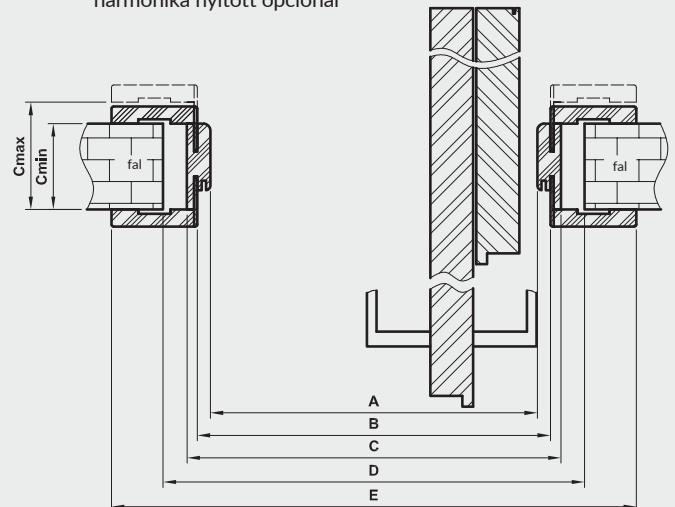

* **FIGYELEM:** nyitott pozícióban a teljes szélességből 10 cm-t vesz el az összecukott ajtó (ebben nincs benne a kilincs)

Táb. Méretek

	S	A	B	C	D	E
"80"	844	806	830	850	880	990
"90"	944	906	930	950	980	1090
"100"	1044	1006	1030	1050	1080	1190

D - szükséges falnyílás szélesség

FIGYELEM: nincsen lehetőség a szárny visszavágására, rövidítésére.

Függőleges keresztmetszet

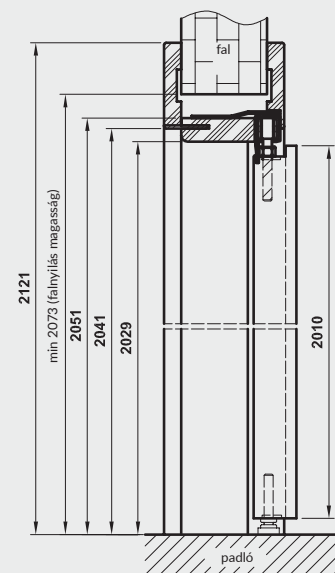

ALAP KVÍTEL

- » fa alapú panelekból készült ajtó elemek
- » 4 mm-es üveg: MAT DRE, decormat bronz, decormat grafit vagy átlátszó
- » 3 ezüst színű pánt
- » zsanér lemez és két csavar
- » egyenes él **1.rajz**

1. rajz



FELÁRAS TÉTELEK

- » tok segédszárnyas ajtókhöz +30%

FIGYELEM: a segédszárny ára megegyezik a megfelelő ajtószárny árával.

Minden modelhez lehetséges "40" szegédszárny kivitelezése keretes szerkezetű ajfókhoz mely kombinálható „60+40”; „70+40”; „80+40”; „90+40”; „100+40”

FIGYELEM: a segédszárnyakat nem lehet visszavágni, rövidíteni .



fehér (strukturált)	fehér matt	fehér fenyő	világosszürke matt	szilfa szibériai	tölgy homok	fehérített tölgy erezett	marrone gesztenye (strukturált)	Dekor DRE-Cell	
	erezett arany tölgy	szilfa antacit	evoked tölgy	fekete matt 2	sötét wenge	dió karamel	vintage tölgy		
				szilfa	dió amerikai	ében*	lengyel tölgy 3D	grand tölgy	3D Dekor

*a dekor a készlet erejéig kapható

FELÜL / ODLALVILÁGÍTÓ



Lehetséges variációk



FELÜL / OLDALT VILÁGÍTÓ

A felülvilágítók / rávilágítók a helyiségek között nem nyitható, üvegezett válaszfalak, amelyek lehetnek önálló szerkezetek, vagy kiegészíthetnek egy belső ajtót (kivéve az üvegajtókat) egyenes ajtókkal. A felülvilágítokat / rávilágítokat beépítésre szánt elemként gyártják és szállítják.

A készlet a következő elemeket tartalmazza:

- » Két vízszintes és két függőleges tokrészből
- » takaróléc és szerelőlécz szettet
- » gumi tömítés szett
- » fő tokrészek kacsoló elemi

Az oldal/felülvilágítokat palló/blokkokkal ellátott belső ajtóknak használják DRE-Cell dekorokkal, 3D fóliával, Finish fóliával, CPL laminátum vastagsággal. 0,15-0,20 mm és festett.

FIGYELEM: A kínált termék nem tartalmaz üvegtáblát, azt önállóan kell megvásárolni. Javasoljuk a 4 mm vastagságú edzett üveg használatát. A felülvilágítók / rávilágítók beépítését a „nedves” építési munkák befejezése után kell elvégezni.

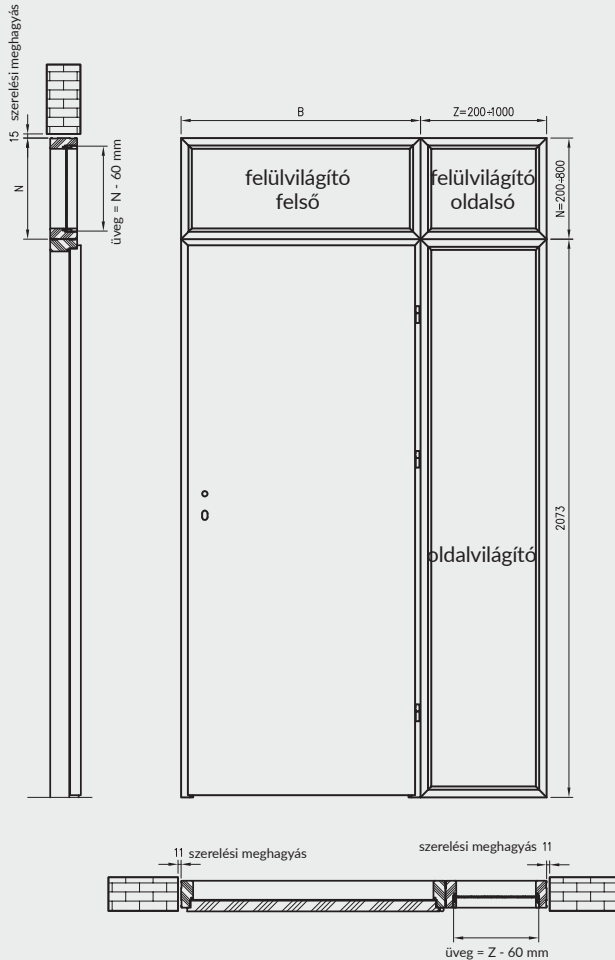

Rajz felül- és oldalvilágítók keresztmetszete

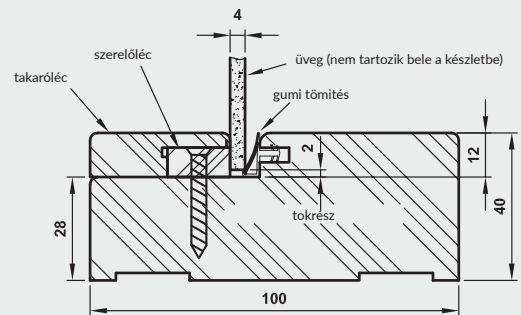

Termék méret táblázat

választék	magasság teljes	szélesség teljes	hossz körkerülete
oldalvilágító	2073 mm	Z	$2 \cdot 2073 + 2 \cdot Z$
oldalsó felülvilágító	N	Z	$2 \cdot N + 2 \cdot Z$
felső felülvilágító	N	B	$2 \cdot N + 2 \cdot B$

Kapható termék magasságai

„N” = 200-800 mm.

Oldalvilágítók szélességei

„Z” = 200-1000 mm.

Felülvilágítók szélességei a következő táblázatban:

Egyszárnyú ajtón lehet felszerelni a felülvilágítót

	„60”	„70”	„80”	„90”	„100”	„110”
B	688	788	888	988	1088	1188

Kétszárnyú ajton szerelt felülvilágító

	„100d”	„110d”	„120”	„130”	„140”	„150”	„160”	„170”	„180”	„190”	„200”
B	1123	1223	1323	1423	1523	1623	1723	1823	1923	2023	2123

Ára folyométerben.

Az ár 1 futó méter kerületű felülvilágítóra / rávilágítóra: Cell, 3D, CPL dekorban valamint festettben. A megrendelés leadásakor a méreteket mm-ben kell megadni.

Rendelés leadás céljából hívja kapcsolattartóját.

MEGJEGYZÉS: A felülvilágító magassága az egyenes keret szabványos magasságához igazodik. Ezzel kapcsolatban nem javasoljuk az ajtók megrövidítését rávilágító konfigurációban.

ALAP KIVITEL

- » a keret MDF lemezből két acél léccel erősítve
- » furatolt forgácsbetét
- » külső HDF lemez, lapos vagy dekoratív.
- » 3 ezüst színű pánt
- » egyenes él **1. ábra** vagy R 2,5 mm él (CPL laminátumokban, kivéve fehér, tejfehér, hamu) **2. ábra**

FALCOLT AJTÓSZÁRNY ENTER:

- » alsó tolózár PZ betéttel
- » PZ záras felső toló zár
- » "90E" beruházási dimenzióban kapható ajtók (teljes átjárhatóság 90 fokos nyílás szögben)

FALCOLT AJTÓSZÁRNY SOLID

- » heveder zár
- » erősített betörésgátló pánt
- » "90E" beruházási dimenzióban kapható ajtók (teljes átjárhatóság 90 fokos nyílás szögben)

ALKALMAZÁSA

AZ ENTER és SOLID bejárati ajtók alkalmazhatóak beltéri lakásokhoz és közhelyen is.

SZERKEZET

Az MDF-ből készült szárnykeret két acél lapos rúddal van megerősítve. Kitérés - üreges forgácslap. Az ajtó fokozott hangszigeteléssel rendelkezik (Rw=32dB), feltéve, hogy küszöböt vagy takaró tömitést használnak. DRE-Cell Decor furnérral felületkezelt külső HDF-lap - sima felületkezeléssel vagy díszes bemarással. Az Enter/Solid 0 modellekhez 0,7 mm-es CPL laminátum anyag is kapható - kérjük, rendelés leadásához vegye fel a kapcsolatot a Szerződés Osztállyal. **MEGJEGYZÉS:** ENTER 0 és SOLID 0 modell - a CPL laminátumban ajtószárnyak alapfelszereltségként R-2,5 mm-es éllel rendelkeznek, kivéve a fehér, tejfehér, hamu színek.

Az ENTER /SOLID kollekciónak ajánljuk a pallótokokat. ENTER/SOLID vagy acél tok.

1. rajz



egyenes él

2. rajz



R 2,5 él

*kilincs és felső rozetta METRO eg kulcsos rendszer betét



ENTER/SOLID 0



ENTER/SOLID 1



ENTER/SOLID 2



ENTER/SOLID 3



ENTER/SOLID 4



ENTER/SOLID 5



ENTER/SOLID 6



ENTER/SOLID 7



ENTER/SOLID 8



ENTER/SOLID 9



ENTER/SOLID 10



ENTER/SOLID 11



FELÁRAS TÉTELEK

- » Kitekintő - külön csatolva
- » Digitális kitekintő DDS1 - külön csatolva
- » Digitális kitekintő DDS2 - külön csatolva
- » rozsdamentes acélküszöb - 70mm széles
- » másik zárról lemondás
- » automata küszöb

*** csak vízszintes dekor
*a dekor a készlet erejéig kapható

					világosszürke matt	fehér matt	ezüst	Dekor DRE-Cell 1
fehér (strukturált)	fehér fenyő	szilfa szibériai	tölgy homok	fehérített tölgy erezett	vintage tölgy	dió karamel		Dekor DRE-Cell 2
dió	tölgy KARAMELL	marroné gesztenye (strukturált)	evolve tölgy	arany tölgy erezett	szilfa antacit	wenge sötét		
		grand tölgy	szilfa	dió amerikai	ében*	lengyel tölgy 3D		3D Dekor
fehér	tejfehér	hamu	szürke sötét	beton 2	gray tölgy	walesi tölgy		Laminált CPL
akác	celini dió	dió	mézés tölgy	gesztenye	égetett dió	fekete ST		

***kilincs és felső rozetta METRO, egy kulcsos rendszer

ALAP KIVITEL

- » a keret MDF lemezből két acél léccel erősítve
- » furatolt forgácsbetét
- » külső HDF lemez, lapos vagy dekoratív.
- » 3 ezüst színű pánt
- » egyenes él **1. ábra** vagy R 2,5 mm él (CPL laminátumokban, kivéve fehér, tejfehér, hamu) **2. ábra**

FALCOLT AJTÓSZÁRNY ENTER:

- » alsó tolózár PZ betéttel
- » PZ záras felső toló zár
- » "90E" beruházási dimenzióban kapható ajtók (teljes átjárhatóság 90 fokos nyílás szögben)

FALCOLT AJTÓSZÁRNY SOLID

- » heveder zár
- » erősített betörésgátló pánt
- » "90E" beruházási dimenzióban kapható ajtók (teljes átjárhatóság 90 fokos nyílás szögben)

ALKALMAZÁSA

AZ ENTER és SOLID bejárati ajtók alkalmazhatóak beltéri lakásokhoz és közhelyen is.

Az ENTER /SOLID kollektciókhoz ajánljuk a pallótokokat. ENTER/SOLID vagy acél tok.

SZERKEZET

Az MDF-ből készült szárnykeret két acél lapos rúddal van megerősítve. Kitérés - üreges forgácslap. Az ajtó fokozott hangszigeteléssel rendelkezik (Rw=32dB), feltéve, hogy küszöböt vagy takaró tömitést használnak. DRE-Cell Decor furnérral felületkezelt külső HDF-lap - sima felületkezeléssel vagy díszes bemarással.

1. rajz



egyeses él

2. rajz



R 2,5 él



ENTER/SOLID 12



ENTER/SOLID 13



ENTER/SOLID 14



ENTER/SOLID 15



ENTER/SOLID 16



ENTER/SOLID 17



ENTER/SOLID 18



ENTER/SOLID 19*



ENTER/SOLID 20*



ENTER/SOLID 21**



ENTER/SOLID 22**



ENTER/SOLID 23**

* A 19 és 20 modellekben a felület változó irányú erezéssel készül.

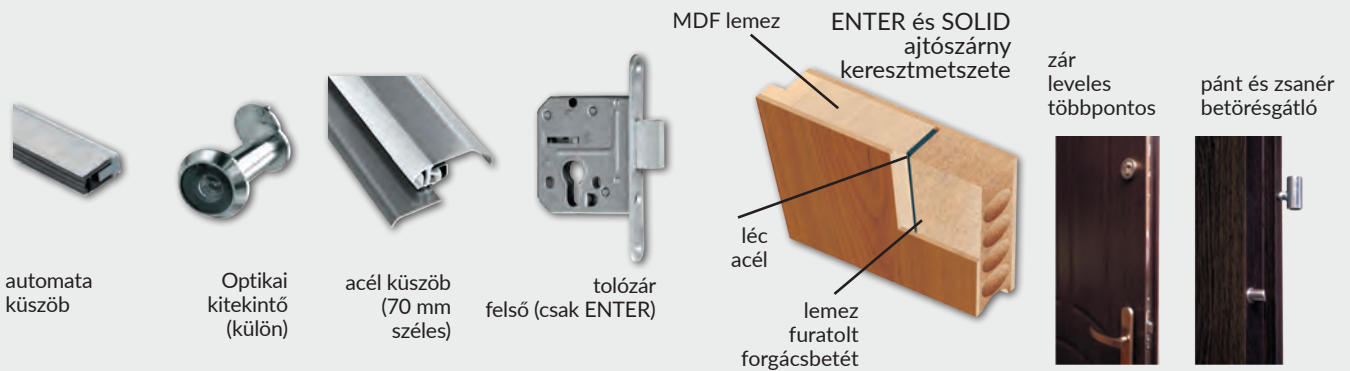

VIGYÁZAT: Az ENTER 21-23 és SOLID 21-23 modellek - szárnyak CPL-laminátumokban alap kivitelben, 2,5 mm-es sugárral.

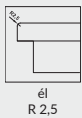

R 2,5 él
CPL laminátummal



** A 21-23-as modellekben mindkét oldalon 8 mm széles, az ajtófelülettel síkban lévő sávok találhatóak



Digitális kitekintő DDS1 (külön) Digitális kitekintő DDS2 (külön)

*** csak vízszintes dekor
*a dekor a készlet erejéig kapható

							világosszürke matt	fehér matt	ezüst	Dekor DRE-Cell 1
fehér (strukturált)	fehér fenyő	szilfa szibériai	tölgy homok	fehérített tölgy erezett	vintage tölgy	dió karamel				Dekor DRE-Cell 2
dió	tölgy KARAMELL	marrone gesztenye (strukturált)	evoke tölgy	arany tölgy erezett	szilfa antacit	wenge sötét				
		grand tölgy	szilfa	dió amerikai	ében*	lengyel tölgy 3D				3D Dekor
fehér	tejszín	hamu	szürke sötét	beton 2	gray tölgy	walesi tölgy				Laminált CPL
akác	celini dió	dió	mézés tölgy	gesztenye	égetett dió	fekete ST				



SOLID RC2 - szürke CPL tölgy

ALAP KIVITELBEN:

- » furnér fenyő keret
- » furatolt forgácslemezzel
- » egyenes él
- » heveder zár
- » betörésgátló reteszek
- » 3 pánt
- » HDF külső lap alumíniumlemezzel

A SOLID RC2 ajtók hangszigetelési osztálya $R_w=32\text{dB}$ és a PN-EN 1627:2012 szabvány szerinti RC2 osztályú betörésállósággal rendelkeznek feltéve, hogy az ajtószárny acélkerettel, acél küszöbvel és külön megvásárolt, erre a célra szolgáló vasalókkal (kilincs, kilincs rozetta és zárbetét) van felszerelve. A kilincs és a kilincs rozetta képe 166. o.

ALKALMAZÁSA

SOLID RC 2 ajtók beltéri, belépítészeti alkalmazású. A következő ajtókkal együtt használhatóak:

- » OSS (állandó szélességű acél ajtótok) információk és árak - 150. oldal
- » OSR (állítható acél ajtótok) információk és árak - 152. oldal
- » OSH (hibrid acél ajtótok) információk és árak - 156. oldal

FELÁRAS TÉTELEK

- » kereső - külön rögzítve
- » "100" ajtólap
- » acél küszöb
- » ONTARIO kilincs
- » ONTARIO rozetta
- » pz betét (ár 2 tételre)

FELÁR NELKÜLI TÉTELEK

"90E" beruházási opcióként kapható ajtók (teljes átjárhatóság 90 fokos nyílás szögben)
90 fokos szögben = 900 mm)



SOLID RC2

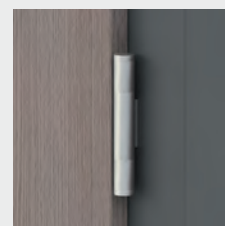

osztott pánt E878

							fehér	tejfehér	hamu	szürke sötét	beton 2	gray tölgy	walesi tölgy	Laminált CPL
							akác	celini dió	dió	mézes tölgy	gesztenye	égetett dió	fekete ST	
fehér matt	világosszürke matt	sötét szürke matt	bronz matt	fehér félfényes	világos szürke félfényes	sötét szürke félfényes	bronz félfényes	bézs félfényes	fekete matt	Fekete félfényes	színek ajtókeretek acél-			
RAL 9003	RAL 7047	RAL 7024	RAL 8017	RAL 9003	RAL 7047	RAL 7024	RAL 8017	RAL 1001	RAL 9005	RAL 9005				

A keret színei kétfényű (matt / finom szerkezetű, félig fényes / sima).

TŰZGÁTLÓ ATHOS AJTÓK

FALCOLT

beltéri bejárati ajtószárnyak



ATHOS TECHNIKAI AJTÓ MEGFELEL:

- » tűzállósági osztály: EI₂30 acélvázal
- » tűzállósági osztály: EI₁30 fa ajtókerettel
- » füstgátló osztály: Sa, S₂₀₀
- » mechanikai szilárdsági osztály: 3
- » hangszigetelés: Rw=32 dB
- » hangszigetelési osztály: Rw=37 dB faajtókkal és faküszöbvel

ALKALMAZÁSA

Beltéri, belépítészeti ajtó, lakások, társasházak, technikai és gazdasági helyiségekben használható.

ALAP KIVITELBEN

- » furnér fenyő keret
- » furatolt forgácslemezzel
- » egyenes él
- » rejtett zár patent betétben
- » 3 pánt

TOKOK

- » állandó szélességű acél ajtótok 151. oldal
- » állítható acél ajtótok 153. o
- » hibrid acél ajtótok 157. o
- » fa ajtókeret 125. o

FELÁRAS TÉTELEK

- » DORMA TS-71 ajtócsukó
- » DORMA TS-90 ajtócsukó
- » GEZE TS 2000 ajtócsukó
- » „100” ajtószárny (0,7 mm-es laminátumhoz)
- » „100” „110” ajtószárny (0,15-0,2 mm-es laminátumhoz)
- » Optikai kitekintő
- » fa küszöb

Az EI 30 és EI60 tűzállósággal rendelkező ajtók nemzeti műszaki értékelésének feltételeinek teljesítése érdekében önzáró eszközt kell használni.

VIGYÁZAT: A ajtólap árát hozzá kell adni az acélkeret árához.

„110” szélességű ajtószárny 0,7 mm-es laminátumban, elérhetősége a Szerződés Osztállyal egyedi árajánlat egyeztetését követően.



ATHOS 10

Laminált
CPL

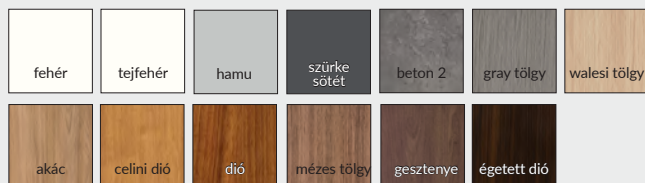

SZERKEZET

Az OD ATHOS ajtók ragasztott fenyőből készül, az expozíciós oldalon CPL O, 15-0,2 mm-es laminátum bevonattal. A 100 mm-es, rögzített szélességű ajtók gerenda 90°-ban vágott.

A gerendafal síkjába mart csatorna nyílásokba tűzgátló tulajdonossággal rendelkező duzzadó tömítés van beragasztva.

ALKALMAZÁSA

Az OD ATHOS ajtókat az Athos ajtóhoz készült, amelyekkel együtt felszerelve a 2018/0633 számú Nemzeti Műszaki Értékelésnek megfelelően EI₃₀ tűzállóságú válaszfal alkotnak. Ezen túlmenően fix küszöbvel felszerelve az Rw = 37 dB osztálynak megfelelő hangszigetelési kritériumokat teljesítik, fix küszöb nélküli takaró tömítéssel ellátott konfigurációban pedig Rw = 32 dB

A KÉSZLET TARTALMA

» Főgerendák (áthidaló, kampós portálar beépített főzár reteszével és a járom nyílásokkal ellátott zsanértartó I háromrészes zsanér, valamint beépített betörésgátló csapok foglalatokkal), falctömítés, háromrészes zsanér (a háromrészes zsanér középső része) + zsanérjárom, az ajtók összeszereléséhez szükséges alkatrész készlet a mellékelt útmutató szerint.

Az ajtók kartondobozba csomagolt.

Fából készült ajtók választék:

- » OD ATHOS - fix küszöbű Athos ajtóhoz
- » OD ATHOS UO - az Athos takaró tömítéssel ellátott ajtóhoz

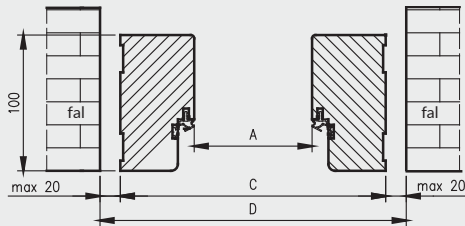

OD méretek Athos ajtóhoz

Szél.	A	C	D
"80"	802	910	934
"90"	902	1010	1034
"90E"	917	1025	1049
"100"	1002	1110	1134
"110"	1102	1210	1234

D - a szerelőnyílás szélessége

Athos ajtó fa ajtók
fix küszöbvel

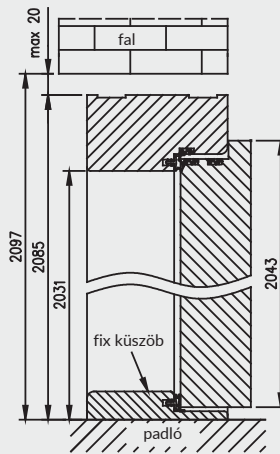

Athos ajtó fa ajtók
Takaró tömítéssel*

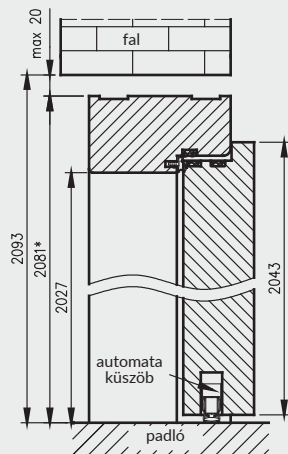

Laminált
CPL



FORCA TECHNIKAI AJTÓK TELJESITIK A:

- » betörés elleni osztály: RC3 (a PN-EN 1627: 2012 szerint)
- » tűzállósági osztály: EI₃₀
- » füstgátló osztály: Sa, S₂₀₀
- » mechanikai szilárdsági osztály: 3
- » hangszigetelési osztály: Rw=37 dB acél ajtókkal és fém küszöbvel

ALKALMAZÁSA

Tűz- és betörésbiztos belső bejárati ajtók, amelyek a lakóépületekben, középületekben, társasházakban, valamint gazdasági- és műszaki helyiségekben szerelhetők be. Az ajtó kizárólag acél ajtókkal, acél küszöbvel, kilincsel, kilincs rozettával és két zárbetéttel együtt kerül forgalomba.

ALAP KIVITELBEN

- » fenyő furnér keret
- » furatolt forgácslemezzel
- » egyenes él
- » acél zsinór
- » 5 pontos leveles zár
- » 3 hármás zsanér

TOKOK

- » állandó szélességű acél ajtók 151. oldal
- » állítható acél ajtók 153. o
- » hibrid acél ajtók 157. o

FELÁRAS TÉTELEK

- » acél küszöb
- » kilincszett szín F1*
- » hosszúkás rozettaszín F1*
- » patent betét x 2 db.
- » DORMA TS-71 ajtócsukó
- » DORMA TS-90 ajtócsukó
- » GEZE TS 2000 ajtócsukó
- » "100"-as ajtólap
- » Optikai kitekintő

Az EI 30 tűzállóságú és betörésbiztos ajtókra vonatkozó Nemzeti Műszaki Értékelésnek való megfelelés érdekében ajtócsukót és DIVA kilincset kell használni. A kilincs és a rozetta fényképe - 166. oldal.

* - F8 fekete anód színű, szerződéses megrendelésre, a Beruházási Osztállyal való egyeztetés és egyedi árajánlatkérését követően.



FORCA 10

Laminált
CPL

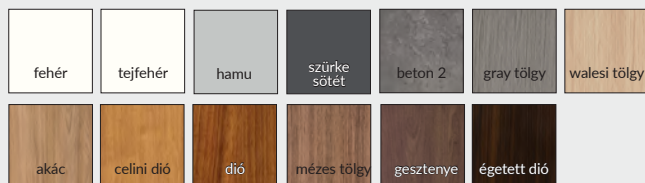

A FORCA B MŰSZAKI AJTÓK MEGFELELNEK:

- » betörés elleni osztály: RC3 (a PN-EN 1627: 2012 szerint)
- » mechanikai szilárdsági osztály: 3
- » hangszigetelési osztály: $R_w=37$ dB acél ajtókkal és fém küszöbvel

ALKALMAZÁSA

Betörésbiztos belső bejárati ajtók, amelyek a lakóépületekben, középületekben, társasházakban, valamint gazdasági- és műszaki helyiségekben szerelhetők be. Az ajtót kizárólag acéltokkal, acél küszöbvel, kilincsel, rozettával együtt értékesítjük és két szabadalmi betét.

ALAP KIVITELBEN

- » fenyő furnér keret
- » furatolt forgácslemezzel
- » egyenes él
- » acél zsinór
- » 5 pontos leveles zár
- » 3 pánt

TOKOK

- » állandó szélességű acél ajtótok 151. oldal
- » állítható acél ajtótok 153. o
- » hibrid acél ajtótok 157. o

FELÁRAS TÉTELEK

- » acél küszöb
- » kilincszett szín F1*
- » hosszúkás rozettaszín F1*
- » patent betét x 2 db.
- » "100"-as ajtólap
- » Optikai kitekintő

Figyelem: az ajtólap árához a tokot, küszöböt, kilincset rozettát és patent betéteket külön kell számolni.

* - F8 fekete anód színű, szerződéses megrendelésre, a Beruházási Osztállyal való egyeztetés és egyedi árajánlatkérését követően.



FORCA B 10

Laminált
CPL



OLIMP 10 - fehér matt

Laminált
CPL

fehér	tejszín	hamu	szürke sötét	beton 2	gray tölgy	walesi tölgy
akác	celini dió	dió	mézses tölgy	gesztenye	égetett dió	

ALAP KVÍTEL

- » 44 mm-es furatolt finírlmezzel bélelt vagy 54 mm-es fenyő keretből
- » egyenel él, ivelt üvegezőléc **1. rajz**
- » tűzgátló üveggel (változó szélességű)
- » füstgátló tömitéssel
- » 3 zsanér
- » PZ zárral
- » automata küszöb

1. rajzél
egyeslekerekített
üvegezőléc

tűzgátló szellőző rács.



GEZE TS 2000 AJTÓCSUKÓ

DORMA ajtócsukó
TS-71

DORMA TS-90 impulzus ajtócsukó



Egyszárnyú ajtó hangszigetelése $R_w = 32$ dB
Kétszárnyú ajtó hangszigetelése $R_w = 27$ dB

MEGJEGYZÉS: Az EI30 szárnyak három háromrészes csuklópántokkal rendelkeznek, míg az EI60 szárnyban a "100" szélességből 3 db VX7939 csukló található.



OLIMP 10



OLIMP 20



OLIMP 30

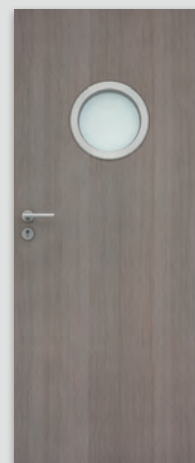

OLIMP 40

OLIMP EI 60 ÁLLANDÓ ACÉL AJTÓTOK

SZERKEZET

Fém ajtótokok 1,5 mm vastag szerkezeti szénacél lemezből készül, hegesztett szerkezet, porszórtan bevonva.

ALKALMAZÁSA

Az ajtókeretet az OLIMP EI60 belső tűzvédelmi ajtókhöz használják.

ALAP KVÉTEL

- » 3 zsanér
- » emelt tűzgátló képességű tömítés

Az OLIMP ajtó függőleges metszete

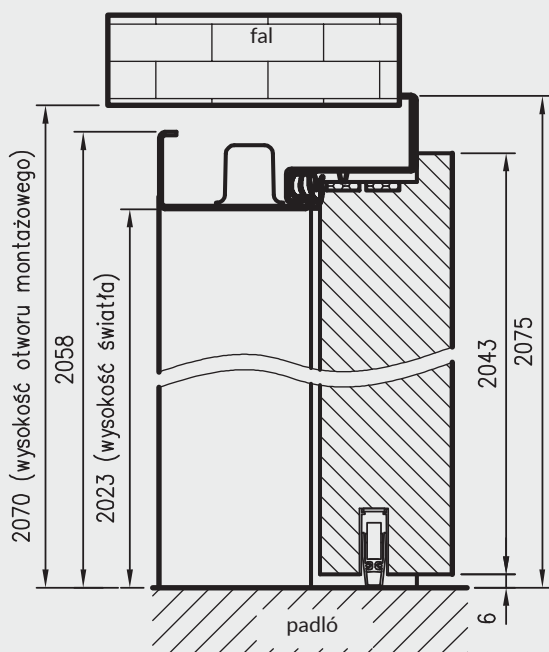

függőleges keresztmetszetet a falban

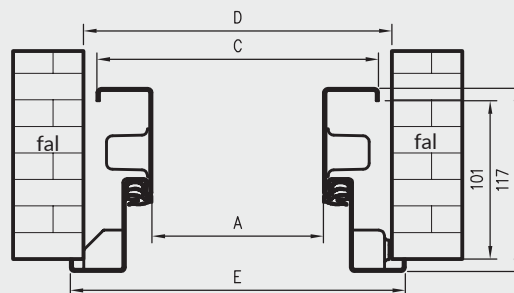

D - követelt falnyílás

tok profilja

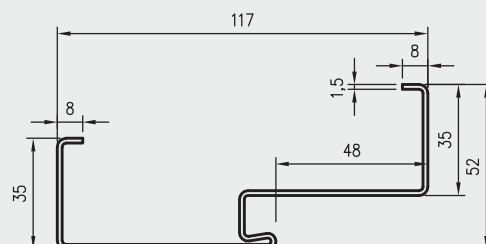

Olimp EI60 méretek egyszárnyú ajtókhöz

	A	C	D	E
"80"	797	867	884	901
"90"	897	967	984	1001
"90E"	926	996	1013	1030
"100"	997	1067	1084	1101
"110"	1097	1167	1184	1201

Olimp EI60 méretek kétszárnyú ajtókhöz

	A	C	D	E
"160"	1633	1703	1720	1737
"170"	1733	1803	1820	1837
"180" = "90" + "90"	1833	1903	1920	1937
"200" = "100" "100"	2033	2103	2120	2137
"210"	2133	2203	2220	2237
"220"	2233	2303	2320	2337



hármaspánt

osztású

SIMONSWERK VX 7939/160 zsanér ("100" és "110" ajtószélességekhez)

SZÍNEK

Az ajtókeretek porfestékkel vannak ellátva: matt / finom szerkezet vagy félig fényes / sima, a következő színekben kaphatók:



*** bézs színű, csak félig fényes

FA TŰZGÁTLÓ AJTÓTOK

OLIMP EI 30 és EI60 ajtókhöz

SZERKEZET

Fa állandó ajtótok 54x100 mm keresztmetszetű (54x120 mm az Olympus EI 60 ajtó esetében), tülevelű falemezből kivitelezett, az ajtószárny színben 0,2 mm vastag CPL laminátummal borított.

ALKALMAZÁSA

Az ajtótok belső tűzgátló bejárati ajtókhöz alkalmazható:
OD OLIMP EI30 - az OLIMP EI 30 ajtókhöz
OD OLIMP EI60 - az OLIMP EI 60 ajtókhöz

ALAP KVÍTEL

- » 3 zsanér
- » emelt tűzgátló képességű tömítés
- » zsanér
- » összeszerelő készlet

AJTÓTOKOK ÁRAI AZ OLIMP FA TŰZGÁTLÓ AJTÓKHOZ

OLIMP EI30 ajtókhöz való fa ajtótok keresztmetszete

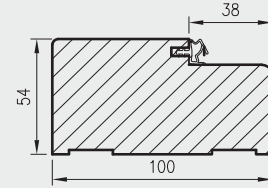

OLIMP EI60 ajtókhöz való fa ajtótok keresztmetszete

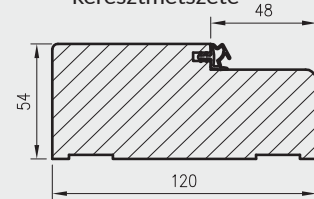

Viszszintes keresztmetszet falban szerelt tok

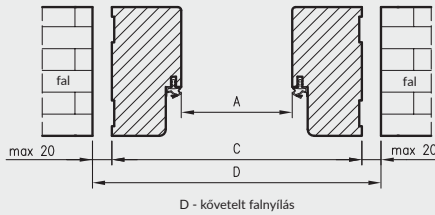

Függőleges keresztmetszet tűzgátló ajtó.

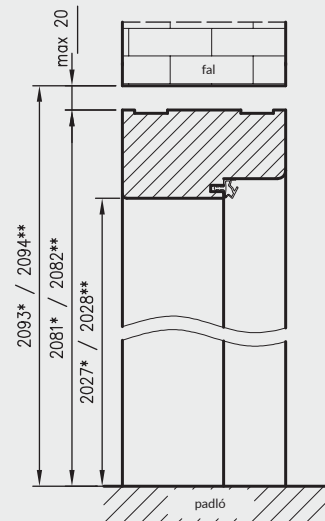

* méretek OD OLIMP EI 30

** méretek OD OLIMP EI 60

OD OLIMP EI30 egyszárnyú ajtókhöz

	A	C	D
80	802	910	934
90	902	1010	1034
90E	917	1025	1049
100	1002	1110	1134
110	1102	1210	1234

OD OLIMP EI30 kétszárnyú ajtókhöz

	A	C	D
160	1637	1745	1769
170	1737	1845	1869
180	1837	1945	1969
190	1937	2045	2069
200	2037	2145	2169

OD OLIMP EI60 egyszárnyú ajtókhöz

	A	C	D
80	804	912	936
90	904	1012	1036
90E	933	1041	1065
100	1004	1112	1136
110	1104	1212	1236

OD OLIMP EI60 kétszárnyú ajtókhöz

	A	C	D
160	1640	1748	1772
170	1740	1848	1872
180	1840	1948	1972
200	2040	2148	2172



Laminált CPL



GALLA 1
átátszó



GALLA 1
decormat



GALLA 1
savmart bronz



GALLA 1
savmart grafit



GALLA 2
homok üveg
átátszó csíkok



GALLA 3
homok üveg
átátszó csíkok



GALLA 10
savmart üveg
mart mintákkal



GALLA 10
átátszó üveggel
mart mintákkal



GALLA 11
savmart üveg
mart mintákkal



GALLA 11
átátszó üveggel
mart mintákkal



GALLA 12
savmart üveg
mart mintákkal



GALLA 13
savmart üveg
mart mintákkal

Ajtószárnyak sík tábla formájában, 8 mm vastag edzett üvegből.

FELÁRAS TÉTELEK

- » nyitható ajtószárnyak alsó szellőző bevágása
(a „80” és „90” változatban szellőzési követelményeknek megfelel)

FIGYELEM: a megadott ár a nyitható és toló ajtókra egyaránt értendő.

ÜVEGAJTÓ VASALATOK

NYILÓ

ZÁR VÁLASZTÁSA ÜVEGAJTÓKHOZ

Az üvegajtózárak univerzális kivitelezésű, és bal vagy jobb oldali ajtókhöz is konfigurálhatók.

A „wc” változatban zár esetében (fürdőszobai fogantyúval) - a „bal” vagy „jobb” kifejezés az ajtónyitás irányára utal: a fürdőszoba felé - bal oldali zár, vagy a folyosó felé - jobb oldali zár (lásd az 1-4. ábrát):

1-2. ábra Fürdőszoba felé ajtónyitás esetében bal oldali zár kiválasztása 3-4. ábra. A folyosóra nyíló ajtók, jobb oldali zár kiválasztása

1. ábra jobb oldali ajtó / retesz kifelé

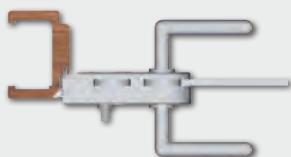

2. rajz bal ajtó / külső blokád

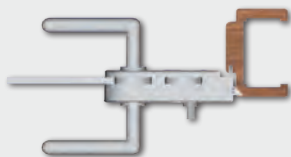

3. rajz jobb ajtó / belső blokád

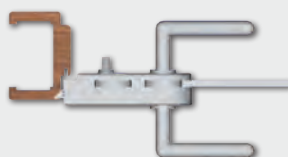

4. rajz bal ajtó / belső blokád

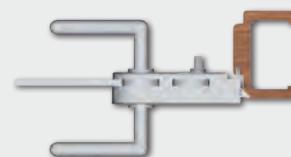

VASALATOK



ezüst zár

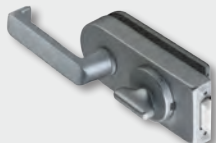

ezüst zár
fürdőszobai***

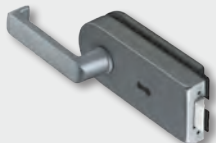

ezüst zár
BB kulcsos

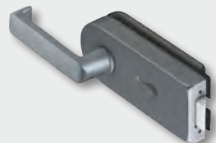

ezüst zár
betétes**



ezüst zsanér



acél zár



acél zár
fürdőszobai***



acél zár
BB kulcsos



acél zár
betétes **



acél pánt



fekete zár



fekete zár
fürdőszobai***



fekete zár
BB kulcsos



fekete zár
betétes **



zsanér
fekete

**a petent betétet 21/26 külön kell megrendelni (lásd fenti táblázat)

*** WC zár - zár kiválasztása lásd feljebb

$$\text{cena kompletu} = \text{cena tafli szklanej} + \text{cena ościeżnicy} + \text{cena kpl. okuc}$$

AJTÓSZÁRNYAK MÉRETE ÉS A VASALATOK ELHELYEZÉSE

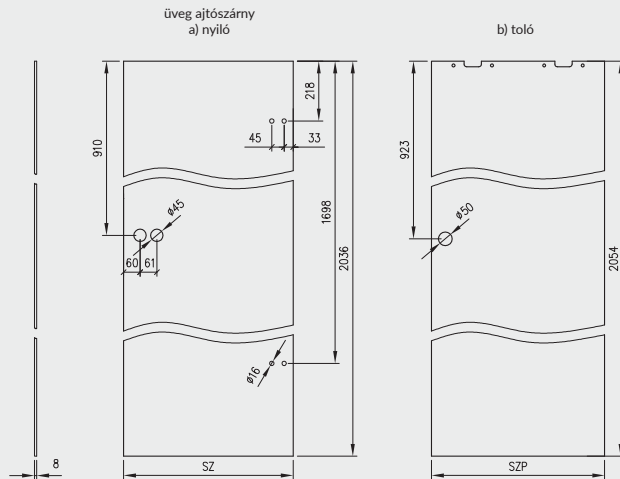

A szárny egy 8 mm vastag, egyenes edzett biztonsági üvegből készült üvegtáblából áll, amely rögzítéshez szükséges nyílásokkal van ellátva:

- » pántok/zsanérok és kilincsek illetve zárok nyíló ajtóhoz
- » kerek fogantyúhoz és a felső tartókhoz toló ajtóknál

ALKALMAZÁSA

Beltéri, belépítészeti felhasználású ajtók.

ÜVEGAJTÓK OLDALAI

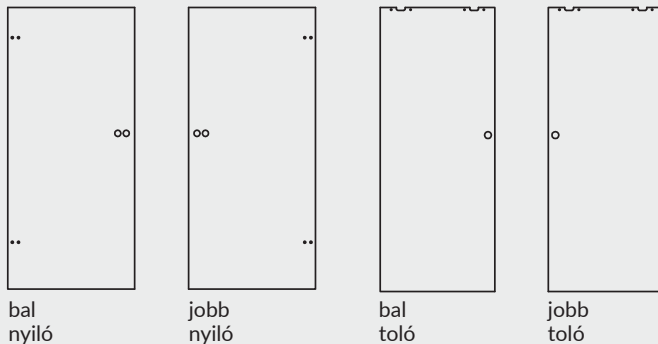

A Galla ajtóknak az üvegek különböző oldala van (a Galla 1 átlátszóra nem vonatkozik).

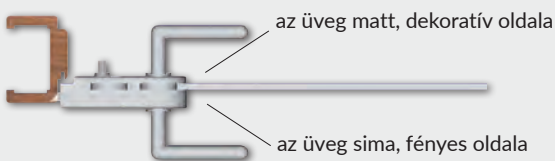

AJTÓLAPOK SZÉLESSÉGE

Ajtó méret szimbólum	SZ	SZP
"60"	617	630
"70"	717	730
"80"	817	830
"90"	917	930

SZ - nyíló üvegajtószárny szélesség

SZP - toló üvegajtószárny szélesség

AJTÓLAP MAGASSÁG

2036 mm - nyíló üvegajtószárny magasság

2054 mm - toló üvegajtószárny magasság

FIGYELEM: az üvegajtószárnyakat nem lehet rövidíteni, visszavágni.

SZELLŐZTETŐ RÉS

A alap légrés ami az ajtólap és a padló között van 8 mm.

PÁNT MEGYJEGYZÉSEK

Az üvegajtók tokjai 2 ø 15mm-es kúpos pánttal vannak szerelve .

Szellőztetési felület biztosítása nyíló üvegajtóknál

szimbólum méret. ajtó	nyíló ajtó alsó szellőző bevágással	
	bevágás és légrés szellőző felülete 8 mm [m2]	követelt légrés a szellőző követelmény teljesítésére [w mm]
"90"	0,027	2
"80"	0,024	5,5
"70"	0,021	10*
"60"	0,017	16*

* - "60" és "70" ajtószárnyak nem felelnek meg a szellőztetési követelményeknek .

Alsó szellőző bevágás (csak nyíló ajtóknál)

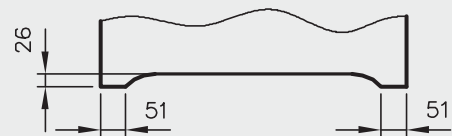

A "80" - "90" széles üvegajtóban és a 8 mm-es szabványos szellőzőbevágás használata biztosítja a szellőztetési követelményeinek való megfelelést - 0,022 m² teljes szellőztetési terület.

PALLÓ/BLOK/GERÉBTOKOK

FALCOLT

SZERKEZET

A bloktok/pallótok kiváló minőségű MDF lemezből készül, és ökológiai, fa-szerű dekoratív fóliával DRE-Cell, 3D-s fóliával, 0,15 - 0,2 mm CPL laminátummal, Finish fóliával vagy festéssel.

A tok állandó szélessége 100 mm .

ALKALMAZÁSA

A pallótok a következő ajtókhöz alkalmazható:

- » bejárati ENTER (3 pánntal szerelve \varnothing 13,5 mm és további felső pánntal) felső zsanér)
- » bejárati SOLID (3 pánntal szerelve \varnothing 13,5 mm, 4 pánt a fékszárnyhoz, pánt a szalag zárhoz)
- » üvegajtók ("OPC" két pánntal szerelve \varnothing 15 mm, különleges pánt és tömítés)
- » többi falcolt ajtóhoz (2 vagy 3 pánt alkalmazásával \varnothing 13,5 mm, 3 pánt "90" és szélesebb pánntos illetve lemezes ajtókhöz)

A pallótokhoz és a pallótok SOFT nhoz takarólécet alkalmazunk és a natura SOFT pallótokhoz pedig mobilborítást .

A KÉSZLET TARTALMA

Főgerenda (vízszintes és két függőleges elem), ajtó tömítés, zsanérkészlet, az ajtók a mellékelt útmutató szerinti összeszereléséhez szükséges alkatrész készlet. A termék kartondobozba csomagolva érkezik .

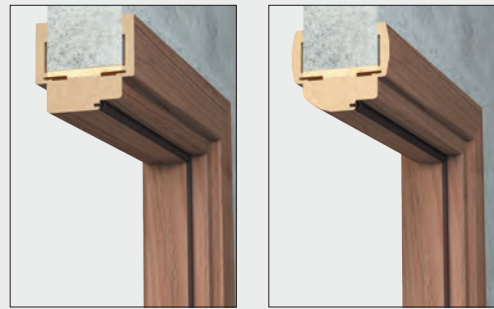

OP profil

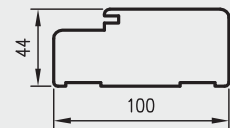

OP SOFT profil

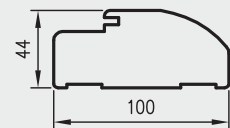

Függőleges keresztmetszet OP falcolt ajtók

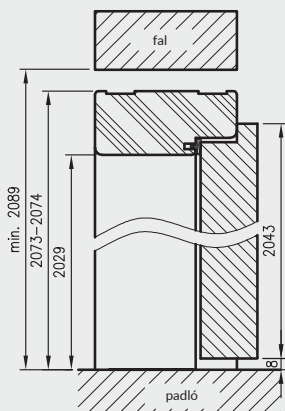

szükséges falnyílás magasság 2089 mm
(üveg ajtóknak 2095 mm)

Függőleges keresztmetszet OP Üveg ajtók

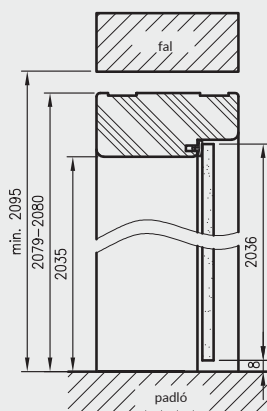

Vízszintes keresztmetszet OP

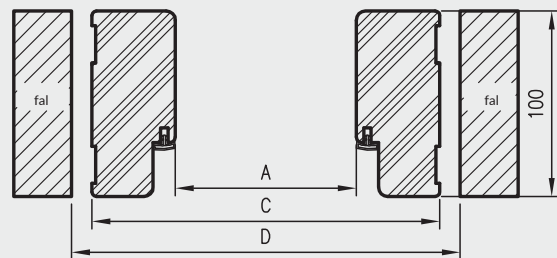

egyszárnyú ajtókhöz *

	A	C	D
"60"	600	688	712
"70"	700	788	812
"80"	800	888	912
"90"	900	988	1012
"90E"	904	992	1016
"100"	1000	1088	1112
"110"	1100	1188	1212

falcolt ajtók kétszárnyú

	A	C	D
„100d”	1035	1123	1147
„110d”	1135	1223	1247
„120”	1235	1323	1347
„130”	1335	1423	1447
„140”	1435	1523	1547
„150”	1535	1623	1647
„160”	1635	1723	1747
„170”	1735	1823	1847
„180”	1835	1923	1947
„190”	1935	2023	2047
„200”	2035	2123	2147

* üveg ajtókeretek, szélesség "60" - "90"
D - szükséges falnyílás szélesség

FELÁRAS TÉTELEK

- » ENTER tok (horgos zár nyelvvel)
- » SOLID tok
- » tok kétszárnyú ajtókhöz:

+30%

SZERKEZET

A falcolatlan bloktok kiváló minőségű MDF-ből készül, és ökológiai, faszzerű dekoratív DRE-Cell fóliával, 3D fóliával, 0,15 - 0,2 mm CPL-laminátummal vagy festett festékekkel van bevonva. A tok állandó szélessége 100 mm.

ALKALMAZÁSA

A falcolatlan bloktok alkalmazandó az összes DRE kollekcóra a nem engedményes ajtó változatban.

A KÉSZLET TARTALMA

Főgerenda (vízszintes és két függőleges elem), ajtó tömítés, zsanérkészlet, az ajtótok mellékelt útmutató szerinti összeszereléséhez szükséges alkatrész készlet. A termék kartondobozba csomagolva érkezik.

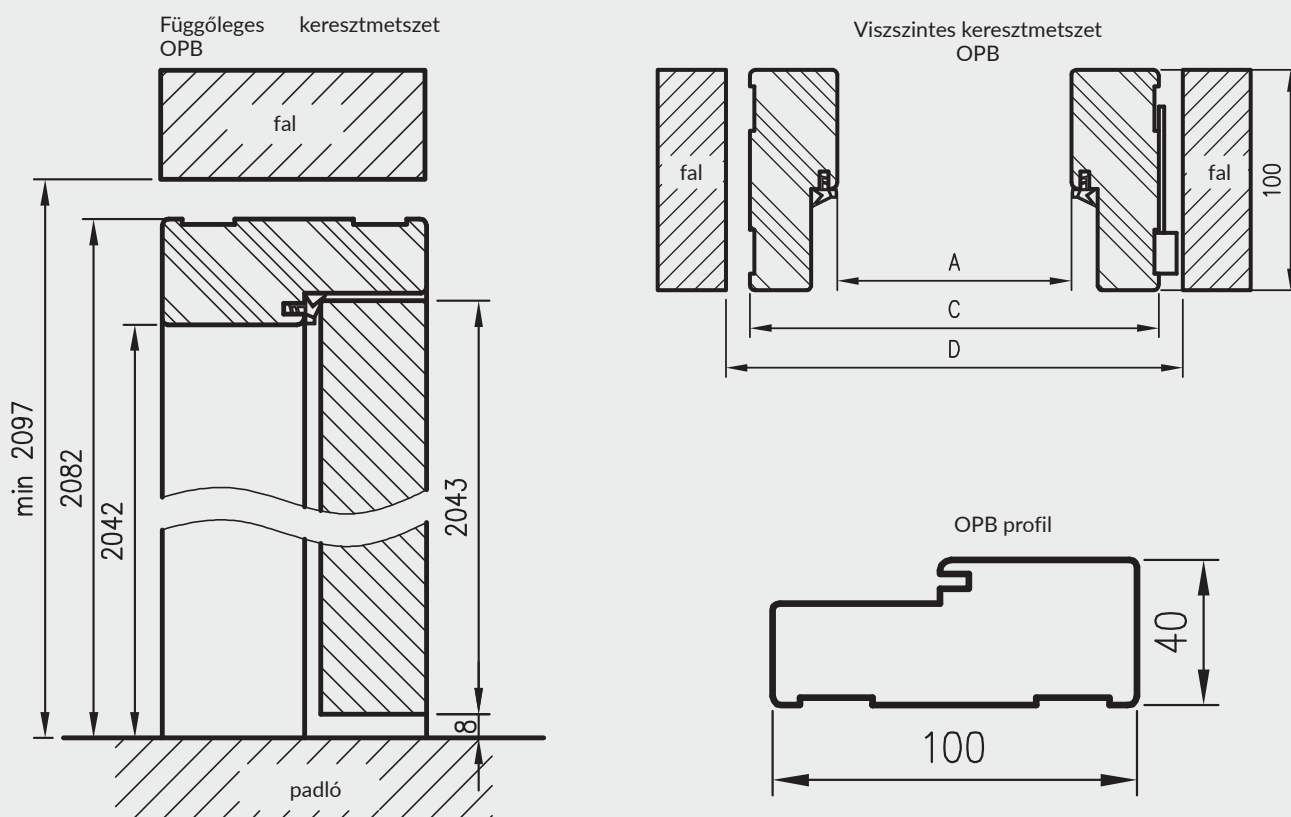

A falnyílás szükséges magassága 2097 mm

D - szükséges falnyílás szélesség

egyszárnyú ajtókhöz

	A	C	D
"60"	627	707	730
"70"	727	807	830
"80"	827	907	930
"90"	927	1007	1030
"100"	1027	1107	1130

kétszárnyú ajtókhöz

	A	C	D
„120"	1274	1354	1380
„130"	1374	1454	1480
„140"	1474	1554	1580
„150"	1574	1654	1680
„160"	1674	1754	1780
„170"	1774	1854	1880
„180"	1874	1954	1980

2. csoport CPL - természetes halifax tölgy CPL laminátum.

Az árak tartalmazzák 2 rögzítőlemez zsanérok.

Ajtókeret ára kétszárnyú ajtók esetén: + 50% (3 csuklópánt használata esetén további felár)

» A harmadik Estetic 80-as rejtett zsanér felár!

ÁTFOGÓ TOKOK

T80 VAGY T63 FALCOS ZÁRÓPROFILLAL

SZERKEZET

A T80 vagy T63 záróprofilal ellátott állítható ajtók a keresztprofil kis sugarú lekerekítésével ellátott záróprofilal van felszerelve. Kiváló minőségű faalapú lapból készül. Az expozíciós oldalon teljes egészében DRE-Cell Decor fadíszes fóliával, 3D fóliával, CPL 0,15 - 0,2 mm-es laminátummal borítva vagy festett **. Kialakításának köszönhetően 60-320 mm vastagságú falakhoz használható. Összeillesztés 90-es szögben ° T80 záróprofilal, **fehér matt, fekete matt 2, fehér UV akril festett, fehér fenyő, homok tölgy, lengyel tölgy 3D** színekben kapható.

**A magas minőség fenntartása érdekében, festés előtt különleges bevonattal van kezelve, mely egységes felületet képez a felszínén.

ALKALMAZÁSA

Átfogó tok alkalmazható:

- » beltéri ajtók - falcolt ajtók és üvegajtók (ORC)
- » ENTER bejárati ajtó (3 zsanérral szerelve \varnothing 13,5mm, plussz zsanér)

A KÉSZLET TARTALMA

A tokfelső és két tokálló, tömítés, pánt és zsanér készlet, szerelő csomag mely a szerelési útmutató szerint kell használni.

A termék kartondobozba csomagolva érkezik .

A keretes ajtókollekciónak valamennyi ajtótoknak, valamint a 90 és annál szélesebb ajtótokoknak 3 zsanérral kell rendelkezniük. Az üvegajtó ajtótokok 2 db \varnothing 15 mm-es zsanérral, egy speciális fogantyúval és egy tömítéssel vannak felszerelve.



OR T63-val



OR T80-val

Átfogó tok ára kétszárnyú ajtókhöz: +30%

*** A falra szerelhető 060-075-ös ajtótoknak a mozgó záróprofil oldalán sekélyebb nyílása van, a felszereléskor szükség lesz a záróprofil csapok önálló megrövidítésére.

Felár a 90-es csatlakozási szögért ° fehér matt, fekete matt 2, fehér UV akril lakk, fehér fenyő, homok tölgy, lengyel tölgy 3D színekben Az ajtócsukó megerősítésének felárát a 45-ös csatlakozási szögű ajtótokokra kell alkalmazni

OR/ORC metszet záróprofil T63

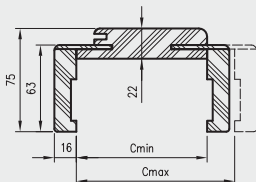

OR/ORC metszet záróprofil T80

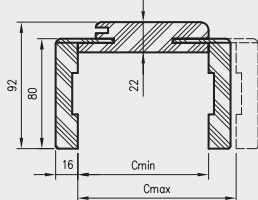

Vízszintes keresztmetszet OR/ORC

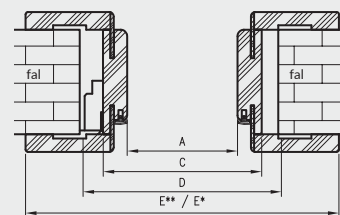

D - szükséges falnyílás szélesség

kétszárnyú ajtókhöz

	A	C	D	E**	E*
100d	1035	1079	1115	1219	1185
110d	1135	1179	1215	1319	1285
120	1235	1279	1315	1419	1385
130	1335	1379	1415	1519	1485
140	1435	1479	1515	1619	1585
150	1535	1579	1615	1719	1685
160	1635	1679	1715	1819	1785
170	1735	1779	1815	1919	1885
180	1835	1879	1915	2019	1985
190	1935	1979	2015	2119	2085
200	2035	2079	2115	2219	2185

* T63 mobilborítású tokot érinti

** T80 mobilborítású tokot érinti

egyszárnyú ajtókhöz

	A	C	D	E**	E*
60	602	646	680	786	752
70	702	746	780	886	852
80	802	846	880	986	952
90	902	946	980	1086	1052
90E	906	950	984	1090	1056
100	1002	1046	1080	1186	1152
110	1102	1146	1180	1286	1252

VAGY 90°-os csatlakozás^o T80 záróprofil

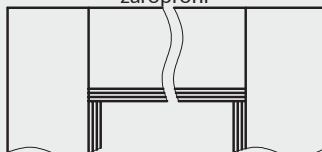

Összeillesztés 90 szögben^o, kapható fehér matt, fekete matt 2, fehér akril UV festett, fehér fényő, homoki tölgy, lengyel tölgy 3D színekben.

Függőleges keresztmetszet falcolt ajtók OR

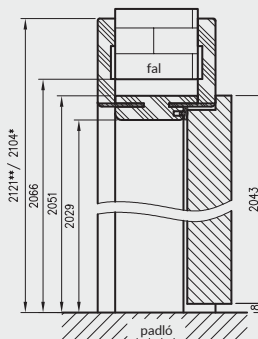

Függőleges keresztmetszet üvegajtók ORC

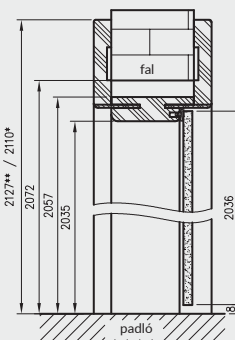

követelt falnyílás magasság 2066 mm (2072 mm üvegajtóknál)

ST fekete dekor csak T80 záróprofilal kapható

Átfogó tok ára kétszárnyú ajtókhöz: +30%

*** A falra szerelhető 060-075-ös ajtótoknak a mozgó záróprofil oldalán sekélyebb nyílása van, a felszereléskor szükség lesz a záróprofil csapok önálló megrövidítésére.

Felár a 90-es csatlakozási szögért^o, fehér matt, fekete matt 2, fehér UV akril lakk, fehér fényő, homok tölgy, lengyel tölgy 3D színekben

Az ajtócsukló megerősítésének felárát a 45-ös csatlakozási szögű ajtótokokra kell alkalmazni

2. csoport CPL - természetes halifax tölgy CPL laminátum.

ÁLLÍTHATÓ KERETEK

FALCOLAT NÉLKÜLI T80 VAGY T63 ZÁRÓPROFIL

SZERKEZET

Az állítható, falcolat nélküli ajtók kiváló minőségű faalapú lapból készültek. Az expozíciós oldaltól teljes egészében DRE-Cell Decor fadíszes fóliával, 3D fóliával, CPL laminátummal borított vagy festett**. Kialakítása a 40 mm-es szárnyvastagsághoz igazodik, és lehetővé teszi, hogy 75-320 mm vastagságú falakhoz is használható legyen. Fehér matt, fekete matt 2, fehérre festett akril UV, fehér fenyő, homok tölgy, lengyel tölgy 3D, színekben, **fehérre lakkozott, feketére lakkozott, a LUX és a WOOD kollektióból származó dekorral**, a gerendák és a T80 záróprofil összekötési szögét 90°-ban lehetséges kiválasztani.

** A magas minőség megőrzése érdekében festés előtt különleges bevonattal van kezelve, mely egységes felületet képez a felszínén.

ALKALMAZÁSA

Az Estetic 80 zsanérokkal ellátott, falolás nélküli állítható ajtókat az összes falcolat nélküli, nyíló és Estetic 80 zsanérokkal ellátott DRE kollektióra használható. Falolás nélküli állítható ajtókat lemezzsanérral a fekete matt 2, lam_ fehér, fehérített lam_craft tölgy borítású, Sigma kollektióra vonatkozik

A KÉSZLET TARTALMA

Főgerenda (vízszintes és két függőleges elem), beleértve a széles (80 mm) kis sugarú, lekerekített keresztmetszetű profil (R2), záróprofil, ajtó tömítés, zsanérkészlet, az ajtókat mellékelt útmutató szerinti összeszereléséhez szükséges alkatrész készlet. A termék kartondobozba csomagolva érkezik.



Az árak tartalmazzák 2 rögzítőlemez zsanérok.

- » Az ajtókat ára kétszárnyú ajtókhöz: +50% (3 db Estetic 80 zsanér használata esetén, további felár ellenében)
- » A harmadik Estetic 80 zsanér felára
- » Az ajtókat ára kétszárnyú ajtókhöz: +50% (3 db lemezzsanér használata esetén további felár ellenében)
- » Harmadik lemezzsanér felár
- » Felár 90°-os csatlakozási szög esetén fehér matt, fekete matt 2, fehér akril UV lak, fehér fenyő, homok tölgy, lengyel tölgy 3D, színekben, fehérre lakkozott, feketére lakkozott és LUX és WOOD kollektiókból származó dekorral
- » Az ajtócsukló megerősítésének felárát a 45-ös csatlakozási szögű ajtókatokra kell alkalmazni

ORB095-300 keresztmetszet

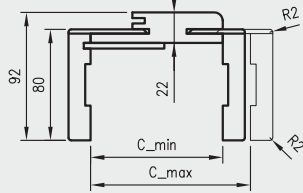

ORB 075 keresztmetszet

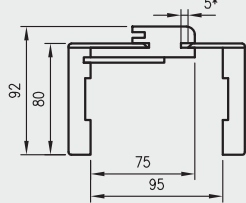

Függőleges ajtó keresztmetszet falcolatlan ORB

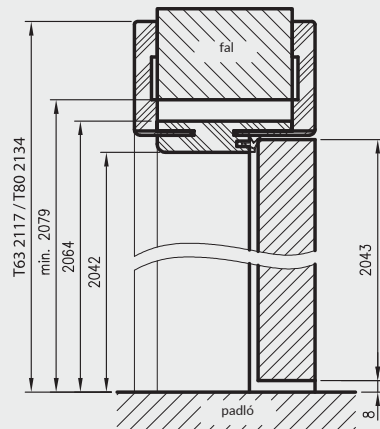

Optimális falnyílás magasság 2073mm

ORB csatlakozása 45 szögben^o

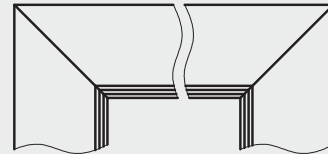

ORB 90°-os csatlakozás T80 záróprofil

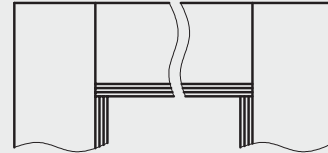

** 90° szögben történő csatlakozás fehér matt, fekete matt 2, fehér akril UV lak, fehér fenyő, homok tölgy, lengyel tölgy 3D, színekben, fehérre lakkozott, feketére lakkozott és LUX és WOOD kollektiókból származó dekorral elérhetőek

Vízszintes ORB keresztmetszet

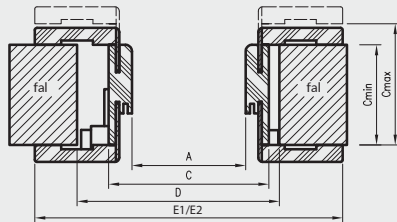

D - ideális falnyílás szélesség

E1 - méret a T63 záróprofilhoz
E2 - méret a T80 záróprofilhoz
A 075-095-ös tok más keresztmetszetű, 75-89 mm falhoz szükséges lesz a mobil borítás rövidítésére .

kétszárnyú ajtókhöz

	A	C	D	E1	E2
120	1274	1318	1350	1424	1458
130	1374	1418	1450	1524	1558
140	1474	1518	1550	1624	1658
150	1574	1618	1650	1724	1758
160	1674	1718	1750	1824	1858
170	1774	1818	1850	1924	1958
180	1874	1918	1950	2024	2058

egyszárnyú ajtókhöz

	A	C	D	E1	E2
60	627	671	700	777	811
70	727	771	800	877	911
80	827	871	900	977	1011
90	927	971	1000	1077	1111
100	1027	1071	1100	1177	1211

Az árak tartalmazzák 2 rögzítőlemez zsanérok.

» Az ajtótok ára kétszárnyú ajtókhöz: +50% (3 db Estetic 80 zsanér használata esetén, további felár ellenében)

» A harmadik Estetic 80 zsanér felára

» Az ajtótok ára kétszárnyú ajtókhöz: +50% (3 db lemezzsanér használata esetén további felár ellenében)

» Harmadik lemezzsanér felár

» Felár 90° -os csatlakozási szög esetén fehér matt, fekete matt 2, fehér akril UV lak,

fehér fenyő, homok tölgy, lengyel tölgy 3D, színekben, fehérre lakkozott, feketére lakkozott és LUX és WOOD kollektiókból származó dekorral

» Az ajtócsukó megerősítésének felárát a 45-ös csatlakozási szögű ajtótokokra kell alkalmazni

2. csoport CPL - természetes halifax tölgy CPL laminátum.

ÁTFOGÓ TOKOK

FALCOS, VÁLTOZTATHATÓ MAGASSÁGÚ, T80 ZÁRÓPROFILLAL

Több magassági méretben kapható ajtók a Modern, Plus és a Standard 10 átfogó tokkal T80-as mobil borítással.

ALKALMAZÁSA

A több méretrendű átfogó tok T80-as mobil borítással alkalmazható falcolatlan ajtókhöz Standard 10, Modern, Plus három fajta magassági méretben: 1983mm, 2110 mm és 2240 mm (ezek ajtólap magasságok!).

A KÉSZLET TARTALMA

A tokfelső és két tokálló, tömítés, pánt és zsanér készlet, szerelő csomag mely a szerelési útmutató szerint kell használni.
A termék kartondobozba csomagolva érkezik.

Minden további 3 magassági opcióban elhelyezett ajtókeretet 3 zsanérral kell felszerelni.

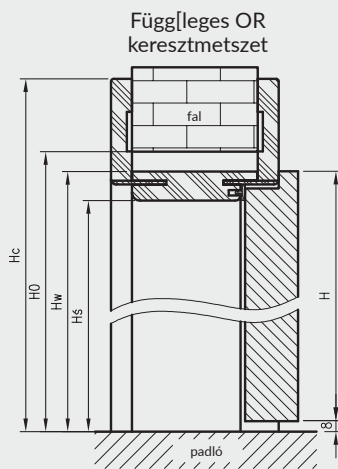

egyszárnyú ajtókhöz

	A	C	D	E
60	602	646	680	786
70	702	746	780	886
80	802	846	880	986
90	902	946	980	1086
100	1002	1046	1080	1186

kétszárnyú ajtókhöz

	A	C	D	E
120	1235	1279	1315	1419
130	1335	1379	1415	1519
140	1435	1479	1515	1619
150	1535	1579	1615	1719
160	1635	1679	1715	1819
170	1735	1779	1815	1919
180	1835	1879	1915	2019
190	1935	1979	2015	2119
200	2035	2079	2115	2219

H	Hs	Hw	H0	Hc
1983	1969	1991	2006	2061
2110	2096	2118	2133	2188
2240	2226	2248	2263	2318

ST fekete dekor csak T80 záróprofillal kapható

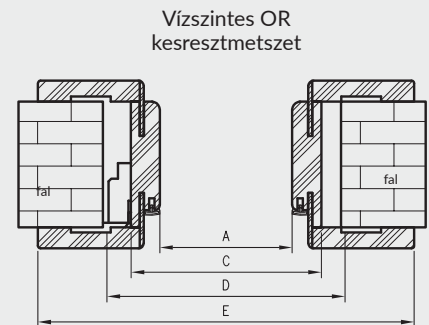
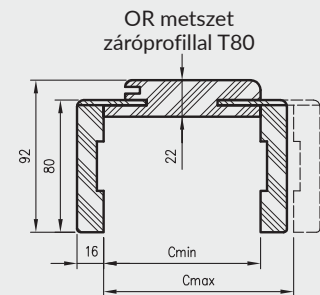

D - szükséges falnyílás szélesség
H - ajtólap magasság
H0 - optimális falnyílás magasság

Az ajtócsukló megerősítésének felárát a 45-ös csatlakozási szögű ajtótokokra kell alkalmazni

ÁLLÍTHATÓ KERETEK

FALC NÉLKÜLI, VÁLTOZTATHATÓ MAGASSÁGÚ, T80 ZÁRÓPROFILLAL

A nem szabványos méretű fal nélküli ajtók iránti vásárlói érdeklődésre tekintettel bevezettünk a Modern és Plus kollektiót, valamint a Standard 10 ajtószárny modelljét az állítható fal nélküli ajtókkal 3 további magasság változatban. Az ajtók felépítése megegyezik a fal nélküli állítható ajtókkal (csak a magassága különbözik).

ALKALMAZÁSA

A több méretrendű falc nélküli átfogók alkalmazható Standard 10, Modern, Plus falc nélküli ajtószárnyaknál három magassági opciónál 1983 mm, 2110 mm és 2240 mm.

A KÉSZLET TARTALMA

A tokfelső és két tokálló, tömítés, pánt és zsanér készlet, szerelő csomag mely a szerelési útmutató szerint kell használni.

A termék kartondobozba csomagolva érkezik.

Minden több méretrendű tok választható 2 illetve 3 zsanéros verzióban.



ORB095-300 keresztmetszet

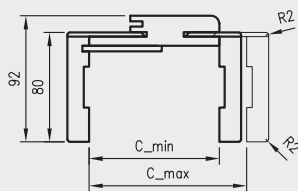

ORB 075 keresztmetszet 5*

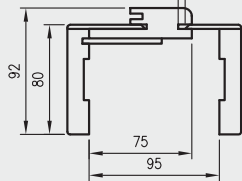

Függőleges ORB keresztmetszet

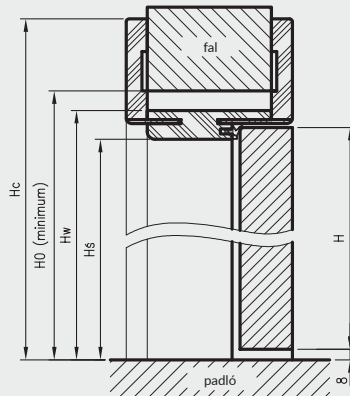

kétszárnyú ajtókhoz

	A	C	D	E
120	1274	1318	1350	1458
130	1374	1418	1450	1558
140	1474	1518	1550	1658
150	1574	1618	1650	1758
160	1674	1718	1750	1858
170	1774	1818	1850	1958
180	1874	1918	1950	2058

egyszárnyú ajtókhoz

	A	C	D	E
60	627	671	700	811
70	727	771	800	911
80	827	871	900	1011
90	927	971	1000	1111
100	1027	1071	1100	1211

H	Hs	Hw	H0	Hc
1983	1982	2004	2019	2074
2110	2109	2131	2146	2201
2240	2239	2261	2276	2331

H0 - optimális falnyílás magasság

Vízszintes ORB keresztmetszet

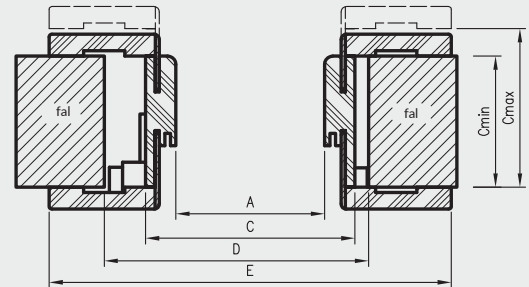

*Figyelem: a 75-89 mm fal vastagsághoz a mobilborítás rövidítésére lesz szükség

D - szükséges falnyílás szélesség

ST fekete dekor csak T80 záróprofilal kapható

Az árak tartalmazzák 2 rögzítőlemezes zsanérok.

Ajtókeret ára kétszárnyú ajtók esetén: + 50% (3 csuklópánt használata esetén további felár)

» A harmadik Estetic 80-as rejtett zsanér feláras!

» Az ajtócsukló megerősítésének felárát a 45-ös csatlakozási szögű ajtótokokra kell alkalmazni

ÁLLÍTHATÓ KERETEK

FORDÍTOTT FALCÚ TOKOK (TOKBANYILÓ AJTÓKHOZ)

SZERKEZET

Az állítható, fordított falcolású ajtótok kiváló minőségű faalapú lapból készült. Az expozíciós oldaltól környezetbarát, faszzerű DRE Cell, CP fekete ST dekorfóliával bevont, vagy a legjobb minőségű akril UV lakkokkal festettek. A festett ajtótok magas minőségének biztosítása érdekében festés előtt speciális anyaggal vonják be, amely egységes alapot képez. Kialakítása a 40 mm-es szárnyvastagsághoz igazodik, és lehetővé teszi, hogy 90-290 mm vastagságú falakhoz is használható legyen. Csatlakozás 45°.

ALKALMAZÁSA

A fordított falcolású ajtótok a kiválasztott kollektciókra alkalmazható: Estra, Nestor, Nova Cell Uni, Binito, Fargo.

A KÉSZLET TARTALMA

Főgerenda (vízszintes és két függőleges elem), T80 záróprofil (vízszintes és két függőleges elem), ajtó tömítés, két darab Estetic 1821-es zsanérkészlet, mágneszár ellendarabja, az ajtótok összeszereléséhez szükséges elemek készlete a mellékelt útmutató szerint. A termék kartondobozba csomagolva érkezik.

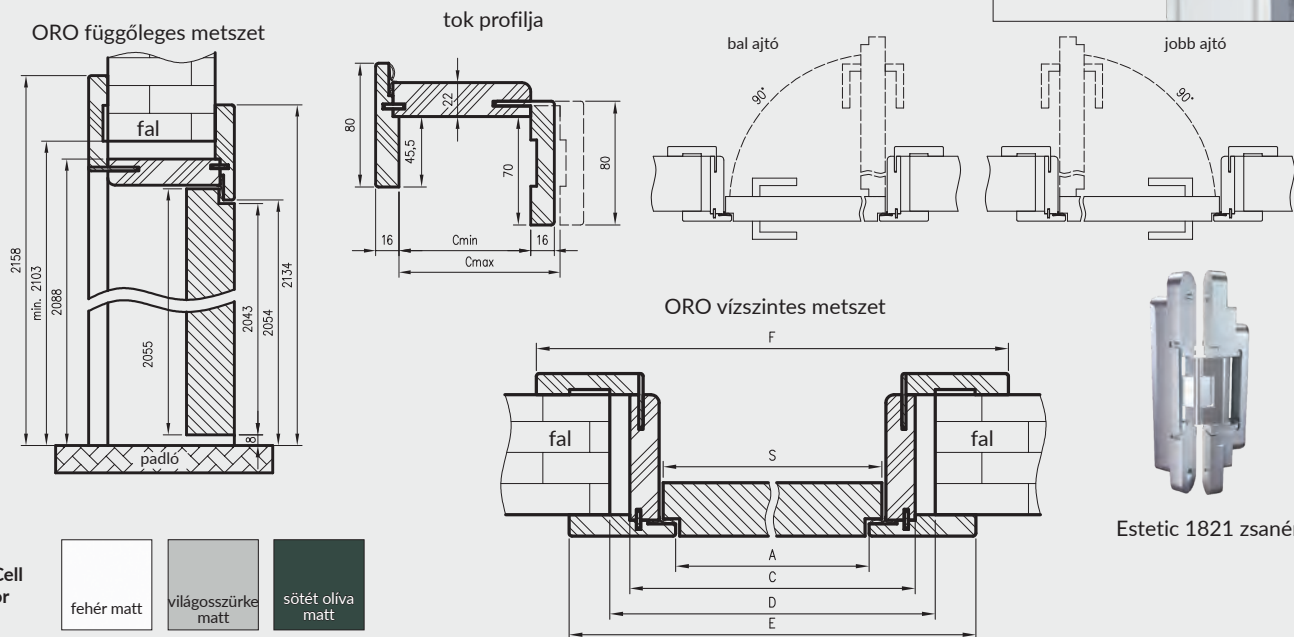

DRE-Cell
dekor

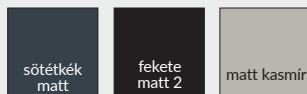
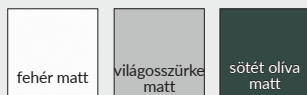

CPL
dekor



Dekor
festett

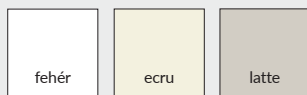

fehér UV akrilfesték - RAL 9003
ecru - RAL 9001
latte - Flugger 4362, NCS S1505-Y50R
hamu - RAL 7035

Szükséges falnyílás magassága = 2103 mm
D - ideális falnyílás szélesség

	A	C	D	E	F	S
60	625	694	724	785	834	644
70	725	794	824	885	934	744
80	825	894	924	985	1034	844
90	925	994	1024	1085	1134	944
100	1025	1094	1124	1185	1234	1044

Harmadik Estetic 1821 zsanér felára

Az állítható átjárótok a falban lévő átjáró dekoratív kialakítása. Használható önálló megoldásként vagy az NT falra szerelhető tolórendszer szerves részeként.

Az átjárótok vizuálisan hasonlít a átfogó tokhoz, néhány különbséggel:

- » nincs lehetőség pánt felszerelésére
- » zsanér lemez hiánya
- » tömítő bevarás nélkül, borítás különböző méretei (táblázat E és F)

TUN záróprofilal metszete T80

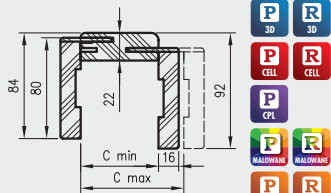

TUN záróprofilal metszete T63

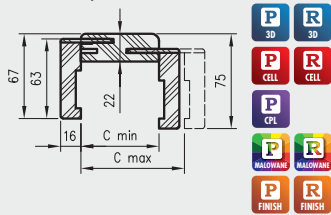

FIGYELEM: a magas minőség megőrzése érdekében a festett átjáró tok különleges fóliával van betakarva, mely egységes felületet képez a felszínén.

Az állítható átjárótok záróprofilal függőleges metszete T80

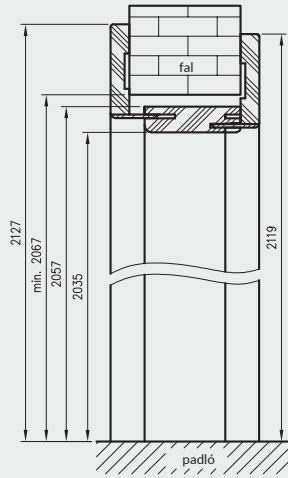

szükséges falnyílás magasság 2067 mm

Az állítható átjárótok záróprofilal függőleges metszete T63

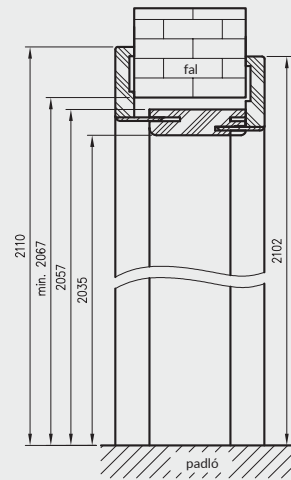

Egyes állítható átjárótok

szimbolum	60	70	80	90	100
A	602	702	802	902	1002
C	646	746	846	946	1046
D	664	764	864	964	1064
E*	752	852	952	1052	1152
E**	786	886	986	1086	1186
F*	736	836	936	1036	1136
F**	770	870	970	1070	1170

ST fekete dekor csak T80 záróprofilal kapható

átlós TUN keresztmetszet

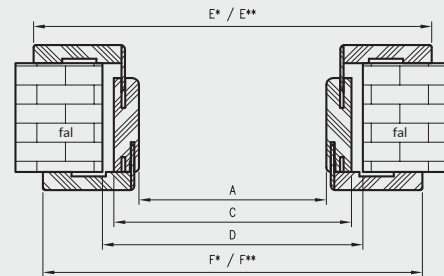

D - szükséges falnyílás szélesség
 * az Állítható Átjárótok záróprofilra vonatkozik. T63
 ** az Állítható Átjárótokra záróprofilra vonatkozik. T80

Dupla állítható átjárótok

szimbolum	120	130	140	150	160	170	180	190	200
A	1200	1300	1400	1500	1600	1700	1800	1900	2000
C	1244	1344	1444	1544	1644	1744	1844	1944	2044
D	1264	1364	1464	1564	1664	1764	1864	1964	2064
E*	1350	1450	1550	1650	1750	1850	1950	2050	2150

szimbolum	120	130	140	150	160	170	180	190	200
E**	1384	1484	1584	1684	1784	1884	1984	2084	2184
F*	1334	1434	1534	1634	1734	1834	1934	2034	2134
F**	1368	1468	1568	1668	1768	1868	1968	2068	2168

2. csoport CPL - természetes halifax tölgy CPL laminátum.

FELÁRÁSTÉTELEK

dupla ajtós átjáró tok: +30%



UNI 10 - fehér

Két függőleges gerenda ára

Falvastagság	
Cmin	Cmax
75	95
95	115
120	140
140	160
160	180
180	200
200	220
220	240
240	260
260	280
280	300
300	320

Az árak tartalmazzák 2 rögzítőlemez zsanérok.
A harmadik Estetic 80-as rejtett zsanér feláras!

A sarokpanellekkel rendelkező felső gerendák árai

A felső panelek mérete	A oldal	B oldal
80 mm(x2)	80	80
180 mm(x2)	180	180
900 mm(x2)	900	900
80/180 mm (1/1)	80	180
180/80 mm (1/1)	180	80
80/900 mm (1/1)	80	900
900/80 mm (1/1)	900	80
180/900 mm (1/1)	180	900
900/180 mm (1/1)	900	180

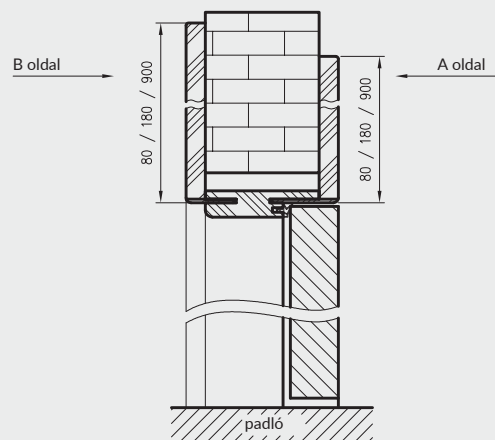

Dekor



fehér - UV akrilfesték - RAL 9003
ecru - RAL 9001
latte - Flugger 4362, NCS S1505-Y50R
hamu - RAL 7035

Komplett ár = két függőleges gerenda ára + a sarokpanellek ellátott felső gerenda ára

SZERKEZET

Az állítható, fal nélküli ajtókeret kiváló minőségű faalapú lapból készült. Az expozíciós oldalát teljesen bevonják egy speciális fóliával, majd lefestik. Kialakítása a 40 mm-es szárnyvastagsághoz igazodik, és lehetővé teszi, hogy 75-320 mm vastagságú falakhoz is használható legyen. Az ajtókeret mindkét oldalán speciális szögletes panelek találhatók az áthidalón, többféle méretben: 80 mm, 180 mm vagy 900 mm.

ALKALMAZÁSA

A falcolatlan állítható ajtókeret szögletes panelekkel alkalmazható a DRE festett gyűjteményekre falcolatlan nyíló változatban.

A KÉSZLET TARTALMA

Függőleges gerendák széles záróprofilal (80 mm), a keresztmetszeti profil kis lekerekítési sugarával (R2), felső gerenda választható szögpanellel, ajtótomítás, zsanérkészlet, elemkészlet az ajtókeret összeszereléséhez a mellékelt utasítás szerint. A termék kartondobozba csomagolva érkezik.

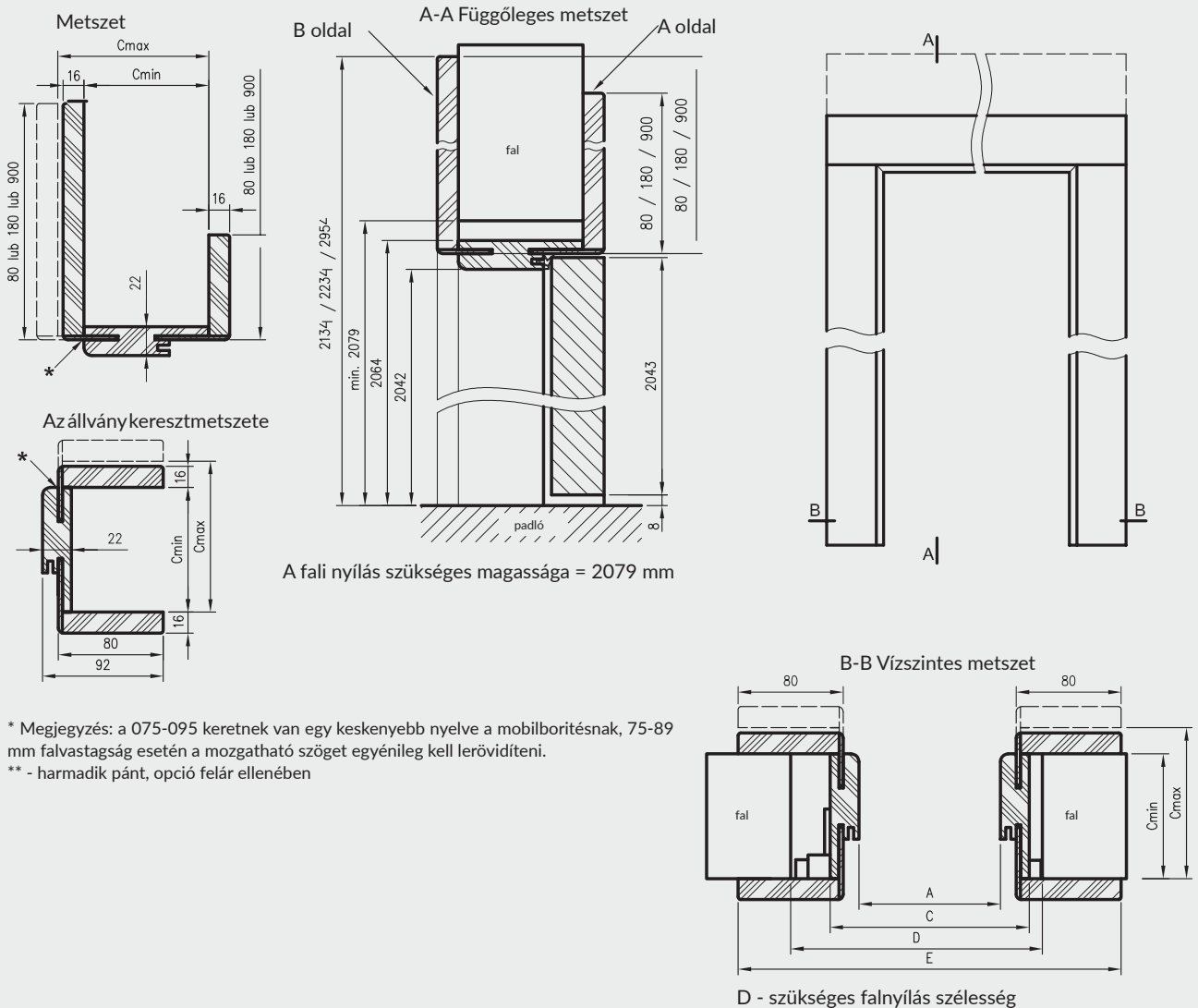

* Megjegyzés: a 075-095 keretnek van egy keskenyebb nyelve a mobilborításnak, 75-89 mm falvastagság esetén a mozgatható szöglet egyénileg kell lerövidíteni.

** - harmadik pánt, opció felár ellenében

egyszárnyú ajtókhöz

	A	C	D	E
60	627	671	700	811
70	727	771	800	911
80	827	871	900	1011
90	927	971	1000	1111
100	1027	1071	1100	1211

TOKTOLDÓ PANELEK

ALKALMAZÁSA

A készítő panel a dekoratív falazott átjáró eleme vagy a 320 mm-nél vastagabb falú ajtótokok beépítési lehetőségeinek bővítése. A panel az állítható záróprofilok és az állítható átjárótokok középső részeinek meghosszabbítása. Állítható záróprofilal, előre megrendelt ajtótokból vagy átjárótokra 45°-szöggel alkalmazható.

Több méretrendű toktoldó panelek, csak a Cell és CPL csoportban találhatóak.

A KÉSZLET TARTALMA

- » két tokálló
- » egy tokfelső
- » három sorolólemez
- » tartozékok a tokrészek összekapcsolásához

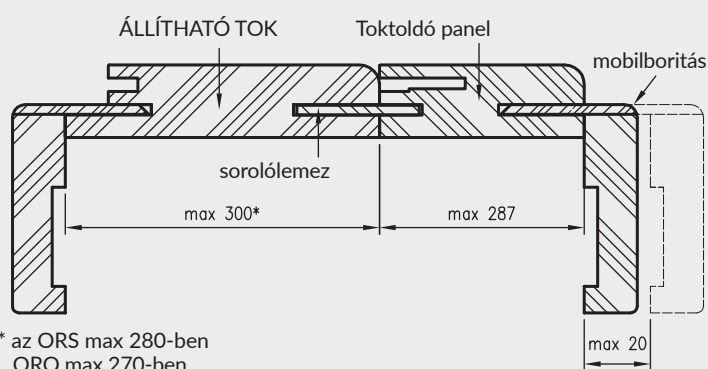
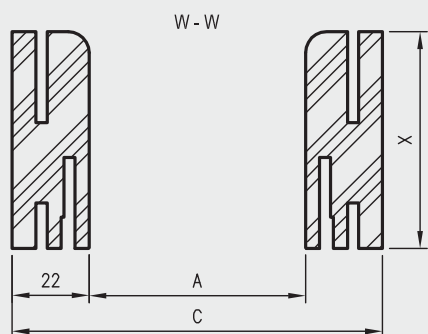
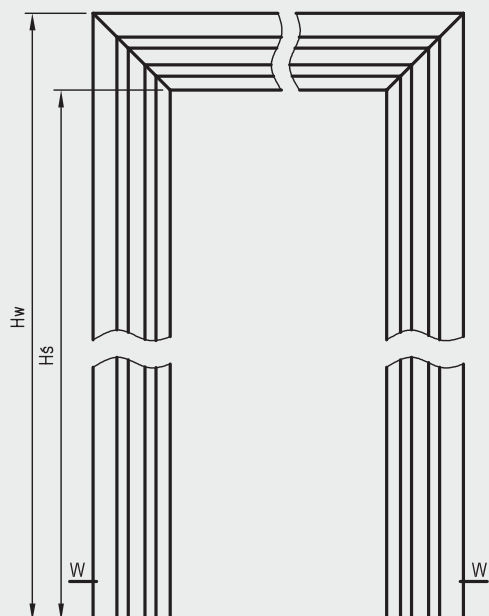

* az ORS max 280-ben
ORO max 270-ben
TUN max 287

panel keresztmetszeti szélesség változatok

X	062	082	107	127	147	167	187	207	227	247	267	287
---	-----	-----	-----	-----	-----	-----	-----	-----	-----	-----	-----	-----

TOKTOLDÓ PANELEK

A bővítőpanelek méretei VAGY - állítható tokokhoz falcolt ajtókhöz

magassági opciók					egyszárnyú ajtókhöz							kétszárnyú ajtókhöz										
	PL	198X	211x	224X	"60"	"70"	"80"	"90"	"100"	"110"	"100d"	"110d"	"120"	"130"	"140"	"150"	"160"	"170"	"180"	"190"	"200"	
Hs	2029	1969	2096	2226	A	602	702	802	902	1002	1102	1035	1135	1235	1335	1435	1535	1635	1735	1835	1935	2035
Hw	2051	1991	2118	2248	C	646	746	846	946	1046	1146	1079	1179	1279	1379	1479	1579	1679	1779	1879	1979	2079

Toktoldó panelek méretei ORB_45° - állítható falcolatlan tokokhoz 45°

magassági opciók					egyszárnyú ajtókhöz						kétszárnyú ajtókhöz						
	PL	198X	211x	224X	"60"	"70"	"80"	"90"	"100"	"120"	"130"	"140"	"150"	"160"	"170"	"180"	
Hs	2042	1982	2109	2239	A	627	727	827	927	1027	1274	1374	1474	1574	1674	1774	1874
Hw	2064	2004	2131	2261	C	671	771	871	971	1071	1318	1418	1518	1618	1718	1818	1918

A TUN toktoldópanelek méretei - átjárótok

		egyszárnyú ajtókhöz						kétszárnyú ajtókhöz							
	PL	"60"	"70"	"80"	"90"	"100"	"120"	"130"	"140"	"150"	"160"	"170"	"180"	"190"	"200"
Hs	2035	A	602	702	802	902	1200	1300	1400	1500	1600	1700	1800	1900	2000
Hw	2057	C	646	746	846	946	1244	1344	1444	1544	1644	1744	1844	1944	2044

Toktoldó panelek ORC-hez (üvegajtó átfogótokhoz)- állítható ajtótokok üvegajtókhöz

	PL	"60"	"70"	"80"	"90"	
Hs	2035	A	600	700	800	900
Hw	2057	C	644	744	844	944

Toktoldó panelek méretei ORS - állítható átfogótok az harmónika ajtókhöz

	PL	"80"	"90"	"100"	
Hs	2029	A	806	906	1006
Hw	2051	C	850	950	1050

Az ORO bővítőpanelek méretei - állítható ajtókeretek fordított falccal (tokbanyiló)

	PL	"60"	"70"	"80"	"90"	"100"	
Hs	2066	A	650	750	850	950	1050
Hw	2088	C	694	794	894	994	1094

FELÁRASTÉTELEK

Kétszárnyú ajtók toktoldó panelje: +30%

ACÉL BLOKTOK

SZERKEZET

Az acélkeretek 1,5 mm vastag, alacsony széntartalmú acéllemezből készültek, amelyet szerves lakkozott védőbevonat véd. Az ajtók két támaszból, zárdali és zsanérdali (a kétszárnyú ajtók esetében az ajtók mindkét támasza zsanéros) és egy kereszttartóból áll, amelyek hegesztéssel tartósan összekapcsolódnak egymással. A zsanéros támasz zsanéraljazatokkal van felszerelve, míg a zárdali támasz kivágásokkal rendelkezik az ajtószárny zárnyelvének és a retesz számára (a készlet tartalmaz egy szárnytömítőt). Az ajtók profilja, méretei, szerelvényei és színezése a kiválasztott változattól függenek - attól, hogy milyen típusú ajtóhoz kívánjuk használni.

ALKALMAZÁS / OSS KERET TÍPUSAI (RÖGZÍTETT ACÉL AJTÓKERETEK)

OSS_STAND	belső lépcsőházi ajtókhöz
OSSB_STAND	OSS a falcolás nélküli belső ajtóhoz
OSS_ÜVEG	OSS üvegajtókhöz
OSS_ENTER	OSS az ajtóhoz Enter, Enter Akustik, Revos
OSS_SOLID	OSS Solid ajtókhöz
OSS_SOLID_RC2	OSS a Solid RC2-hez
OSS_ATHOS	OSS az Athos ajtóhoz
OSS_FORCA	OSS Forca vagy Forca B ajtókhöz
OSS_OLIMP_EI30	OSS az Olimp EI-30 ajtóhoz

Minden keretet kész padlóra történő beépítésre terveztek.

STANDARD OSS SZABVÁNY

- » aljzatok 2, 3, 4 vagy 6 zsanérhoz
- » főzár reteszelő aljzata

OSSB STAND SZTENDERDHEZ

- » 2 vagy 4 zsanér aljzat
- » mágneses zár zárólemez

STANDARD OSS ÜVEG

- » aljzatok 2 zsanérhoz
- » főzár reteszelő aljzata

ALAP KIVITELBEN ENTER TOKHOZ

- » 3 pánt
- » Horogcsatlakozó a főzárhoz vagy ezen felül a felső zárhoz

ALAP KIVITÉEBEN SOLID TOK

- » aljzatok 3 csuklópánthoz
- » kiegészítő kiemelésgátló csapokkal
- » SOLID zárkerezet

ALAP KIVITELBEN SOLID RC2 TOK

- » aljzatok 3 hármás csuklópánthoz
- » kiegészítő kiemelésgátló csapokkal
- » SOLID zárkerezet

STANDARD OSS ATHOS, FORCA, FORCA B

- » aljzatok 3 hármás csuklópánthoz
- » kiegészítő kiemelésgátló csapokkal
- » Ötpontos szalagzáró aljzatok (FORCA, FORCA B)
- » főzár ütköző aljzat (ATHOS)

OSS SZABVÁNY OLIMP EI30

- » főzár reteszelő aljzata
- » aljzatok 3 vagy 6 hármás zsanérhoz (6 kétlevelű kerethez)

SZÍNEK

Az ajtókeretek porfestékkel vannak ellátva: matt / finom szerkezet vagy félig fényes / sima, a következő színekben kaphatók:

								
fehér matt	világosszürke matt	sötét szürke matt	bronz matt	fehér félfényes	világos szürke félfényes	sötét szürke félfényes	bronz félfényes	félig fényes bézs ***
RAL 9003	RAL 7047	RAL 7024	RAL 8017	RAL 9003	RAL 7047	RAL 7024	RAL 8017	RAL 1001

*** bézs színű, csak félig fényes



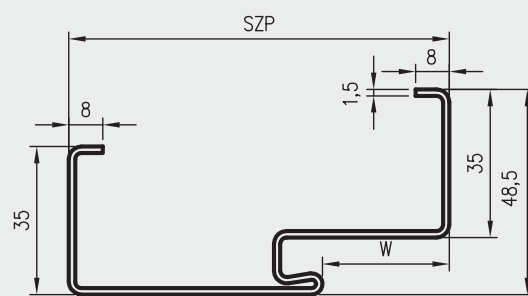
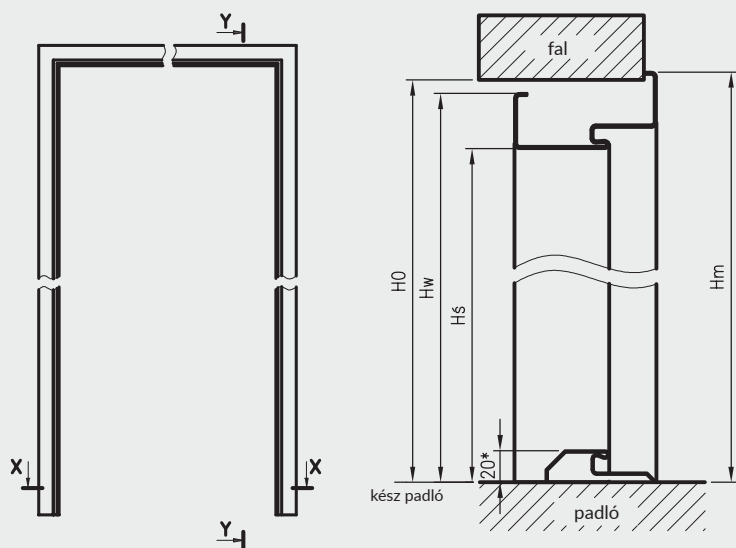

keretek típusai	H0	Hs	Hw	Hm	W	SZP
OSSB STAND	2084	2040,5	2075,5	2089	46	106
OSS_STAND						
OSS_ENTER						
OSS_SOLID	2071	2027,5*	2062,5	2076	30	90
OSS_SOLID_RC2						
OSS_ÜVEG	2077	2033,5	2068,5	2082	30	90
OSS_ATHOS	2073	2029,5*	2064,5	2078		
OSS_FORCA					38	117
OSS_OLIMP_EI30	2070	2025,5	2060,5	2074		

H0 - követelt (optimális) falnyílás

Hs - magasság a keret átjárásának fényében (átjárhatóság)

* - acél küszöb alkalmazásával - a tényleges magasság az átmenet fényében 20 mm-rel csökken az adott magasságtól

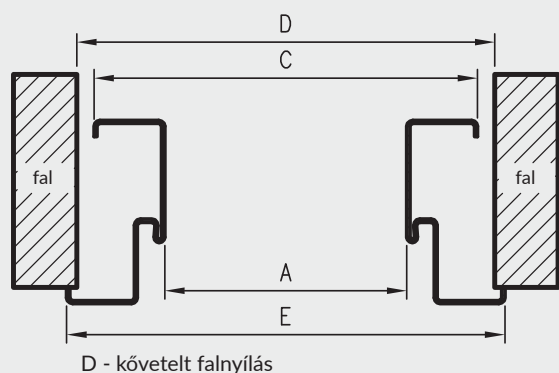

OSS szélességi méretek

szimbólum szélessége.	A	C	D	E	OSS_STAND	OSS_ÜVEG	OSS_ENTER	OSS_SOLID	OSS_SOLID_RC2	OSS_ATHOS	OSS_FORCA
"60"	600	670	687	697	•	•					
"70"	700	770	787	797	•	•	•				
"80"	800	870	887	897	•	•	•	•	•	•	•
"90"	900	970	987	997	•	•	•	•	•	•	•
"90E"****	904	974	991	1001	•		•	•	•		
"90E"****	915	985	1002	1012						•	•
"100"	1000	1070	1087	1097	•		•	•	•	•	•
"110"	1100	1170	1187	1197	•		•			•	

**** - a "90E" befektetési méret eltér műszaki és egyéb ajtókhöz

OSS_OLIMP_EI30 kétszárnyú ajtókhöz

szimbólum szélessége.	A	C	D	E
"160"	1637	1707	1724	1734
"170"	1737	1807	1824	1834
"180"	1837	1907	1924	1934
"190"	1937	2007	2024	2034
"200"	2037	2107	2124	2134
"210"	2137	2207	2224	2234
"220"	2237	2307	2324	2334

OSSB stand egyszárnyú ajtókhöz

szimbólum szélessége.	A	C	D	E
"60"	624	694	711	721
"70"	724	794	811	821
"80"	824	894	911	921
"90"	924	994	1011	1021
"100"	1024	1094	1111	1121

OSS STAND méretek kétszárnyú ajtókhöz

szimbólum szélessége.	A	C	D	E
"100d"	1032	1102	1119	1129
"110d"	1132	1202	1219	1229
"120"	1232	1302	1319	1329
"130"	1332	1402	1419	1429
"140"	1432	1502	1519	1529
"150"	1532	1602	1619	1629
"160"	1632	1702	1719	1729
"170"	1732	1802	1819	1829
"180"	1832	1902	1919	1929
"190"	1932	2002	2019	2029
"200"	2032	2102	2119	2129

OSS_OLIMP_EI30 egyszárnyú ajtókhöz

szimbólum szélessége.	A	C	D	E
"80"	802	872	889	899
"90"	902	972	989	999
"90E"	917	987	1004	1014
"100"	1002	1072	1089	1099
"110"	1102	1172	1189	1199

OSSB stand kétszárnyú ajtókhöz

szimbólum szélessége.	A	C	D	E
"120"	1271	1341	1358	1368
"130"	1371	1441	1458	1468
"140"	1471	1541	1558	1568
"150"	1571	1641	1658	1668
"160"	1671	1741	1758	1768
"170"	1771	1841	1858	1868
"180"	1871	1941	1958	1968

* - OSS STAND keretek kétszárnyú ajtókhöz, "100d" - "200" széles

** - OSS FORCA B - OSS FORCA változat Forca B ajtókhöz (tűzállóság nélkül)

*** - OSSB STAND egyszárnyú ajtókat 3 zsanérral felár, 6 zsanérral ellátott kétszárnyú ajtókat esetén felár

ÁLLITHATÓ ACÉL TOKOK

Az állítható ajtótok lényege, hogy lehetővé teszi az ajtónyílás végleges beépítését kőműves munkák nélkül. Az ajtótok záróprofiljának meghosszabbítása +30 mm-es tartományban történő beállítást tesz lehetővé

ALKALMAZÁS / OSS KERET TÍPUSAI (RÖGZÍTETT ACÉL AJTÓKERETEK)

OSS_STAND	OSR belső lépcsőházi falcolt ajtótokhoz
OSRB_STAND	OSR falcolás nélküli belső ajtótokhoz
OSR_ÜVEG	OSR üvegajtótokhoz
OSS_ENTER	OSS az ajtótokhoz Enter, Enter Akustik, Revos
OSS_SOLID	OSR Solid ajtótokhoz
OSR_SOLID_RC2	OSR a Solid RC2-hez
OSR_ATHOS	OSR az Athos ajtótokhoz
OSR_FORCA	OSR Forca vagy Forca B ajtótokhoz
OSR_OLIMP EI 30	OSR az Olimp EI 30 ajtótokhoz
OSR_OLIMP EI 60	OSR Olimp EI 60 ajtótokhoz

Minden keretet kész padlóra történő beépítésre terveztek.

Az OSR FORCA, OSR ATHOS és OSR OLIMP EI30 ajtótokok 95-305 mm, 103-313 mm falvastagságra, illetve az OSR OLIMP EI 60 esetében 113-323 mm falvastagságra alkalmasak. Egy adott falvastagsághoz ki kell választani a megfelelő ajtótok változatot, amelynek Cmin - Cmax tartománya magában foglalja a kész fal vastagságát

SZERKEZET

Az acél ajtótok 1,5 mm vastagságú, porszórta bevonat, alacsony széntartalmú acéllemezéből készült. Az ajtótok két támaszból, zárolási és zsanérolási (a kétszárnyú ajtók esetében az ajtótok mindkét támasza zsanéros) és egy kereszttartóval áll, amelyek hegesztéssel tartósan összekapcsolódnak egymással. A zsanéros támasz zsanérlátokkal van felszerelve, míg a zárolási támasz kivágásokkal rendelkezik az ajtószárny zárnyelvének és a retesz számára (a készlet tartalmaz egy szárnytömítőt). Az ajtótoknak külső és belső oldalát lakkozott, szerves védőbevonat védi. Az ajtótok profilja, annak méretei és tartozékai a kiválasztott változattól függ - attól, hogy milyen típusú ajtóhoz kívánjuk használni az ajtótokot



ALAP KIVITELBEN OSR STAND

- » aljzatok 2, 3, 4 vagy 6 zsanérhoz
- » főzár reteszelő aljzata

OSRB SZTENDERDBEN

- » 2 vagy 4 zsanér aljzat
- » mágneses zár zárólemez

STANDARD OSR ÜVEG

- » aljzatok 2 zsanérhoz
- » főzár reteszelő aljzata

ALAP KIVITELBEN ENTER TOK

- » 3 pánt
- » Horogcsatlakozó a főzárhoz vagy ezen felül a felső zárhoz

ALAP KIVITELBEN SOLID TOK

- » aljzatok 3 csuklópánthoz
- » kiegészítő kiemelésgátló csapokkal
- » SOLID zárkeret

ALAP KIVITELBEN SOLID RC2 TOK

- » aljzatok 3 hármás csuklópánthoz
- » kiegészítő kiemelésgátló csapokkal
- » SOLID zárkeret

STANDARD OSS ATHOS, FORCA, FORCA B

- » aljzatok 3 hármás csuklópánthoz
- » kiegészítő kiemelésgátló csapokkal
- » Ötpontos szalagzáró aljzatok (FORCA, FORCA B)
- » főzár ütköző aljzat (ATHOS)

STANDARD OSR OLIMP EI 30

- » aljzatok 3 háromrészes zsanérhoz
- » főzár reteszelő aljzata

OSR OLIMP EI 60 SZTENDERDBEN

- » Aljzat a 3 háromrészes zsanérra, vagy objektípánt
- » főzár reteszelő aljzata

SZÍNEK

Az ajtókeretek porfestékkel vannak ellátva: matt / finom szerkezet vagy félig fényes / sima, a következő színekben kaphatók:



*** bézs színű, csak félig fényes

Falcos Állítható Acél Ajtótokok - méretek

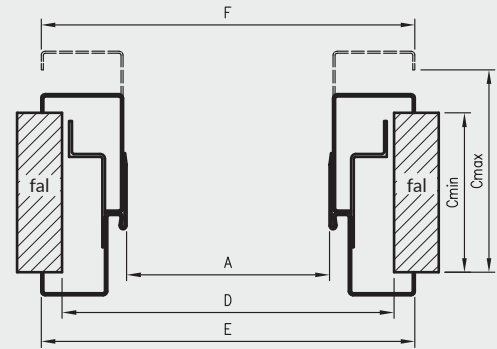
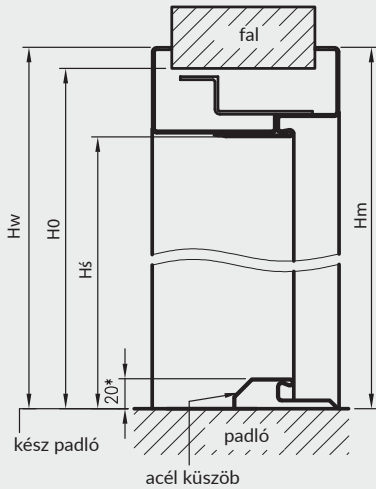

* - acél küszöb alkalmazásával - a tényleges magasság az átmenet fényében 20 mm-rel csökken az adott magasságtól

D - a falnyílás szélessége

Acélból állítható ajtókeretprofil T57 záró szöggel

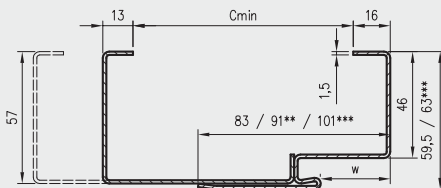

** 91 az OSR ATHOS, OSR FORCA, OSR FORCA B és OSR OLIMP EI 30 esetében

*** OSR Olimp EI 60-ra vonatkozik

OSR OLIMP EI30 egyszárnyú ajtókhöz

szimbólum szélessége.	A	D	E	F
"80"	802	892	921	921
"90"	902	992	1021	1021
"90E"	917	1007	1036	1036
"100"	1002	1092	1121	1121
"110"	1102	1192	1221	1221

OSR OLIMP EI60 egyszárnyú ajtókhöz

szimbólum szélessége.	A	D	E	F
"80"	797	894	923	916
"90"	897	994	1023	1016
"90E"	926	1023	1052	1045
"100"	997	1094	1123	1116
"110"	1097	1194	1223	1216

OSR szélességi méretek

szimbólum szélessége.	A	D	E	OSR STAND	OSR ÜVEG	OSR ENTER	OSR SOLID	OSR SOLID RC2	OSR ATHOS	OSR FORCA
"60"	600	690	719	•	•					
"70"	700	790	819	•	•	•				
"80"	800	890	919	•	•	•	•	•	•	•
"90"	900	990	1019	•	•	•	•	•	•	•
"90E"****	904	994	1023	•		•	•	•		
"90E"****	915	1005	1034						•	•
"100"	1000	1090	1119	•		•	•	•	•	•
"110"	1100	1190	1219	•	•				•	

**** - a "90E" befektetési méret eltér műszaki és egyéb ajtókhöz

OSR STAND méretek kétszárnyú ajtókhöz

szimbólum szélessége.	A	D	E	F
„100d"	1032	1122	1151	1151
"110d"	1132	1222	1251	1251
„120"	1232	1322	1351	1351
„130"	1332	1422	1451	1451
„140"	1432	1522	1551	1551
„150"	1532	1622	1651	1651
„160"	1632	1722	1751	1751
„170"	1732	1822	1851	1851
„180"	1832	1922	1951	1951
„190"	1932	2022	2051	2051
„200"	2032	2122	2151	2151

keretek típusai	H0	Hs	Hw	Hm	W
OSR STAND					
OSR ENTER	2073	2027,5*	2088	2087	30
OSR SOLID					
OSR SOLID RC2					
OSR ÜVEG					
OSR ÁTHOS	2073	2027,5*	2088	2087	38
OSR FORCA					
OSR OLIMP EI30	2073	2027,5	2088	2087	
OSR OLIMP EI 60	2072	2023	2083,5	2086	48

H0 - követelt (optimális) falnyílás

Hs - magasság a keret átjárásának fényében (átjárhatóság)

* - acél küszöb alkalmazásával - a tényleges magasság az átmenet fényében 20 mm-rel csökken az adott magasságtól

ÁLLITHATÓ ACÉL TOKOK

FALCOLT



Az állítható acél ajtótok árai

Falc nélküli állítható acél ajtótokok - méretei

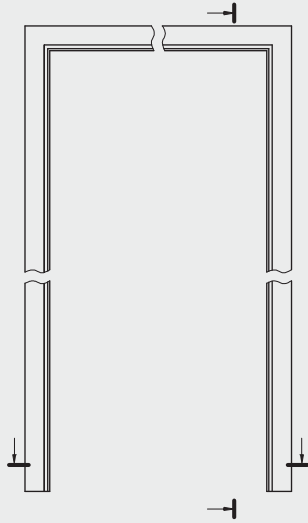

OSRB függőleges metszet

Y-Y

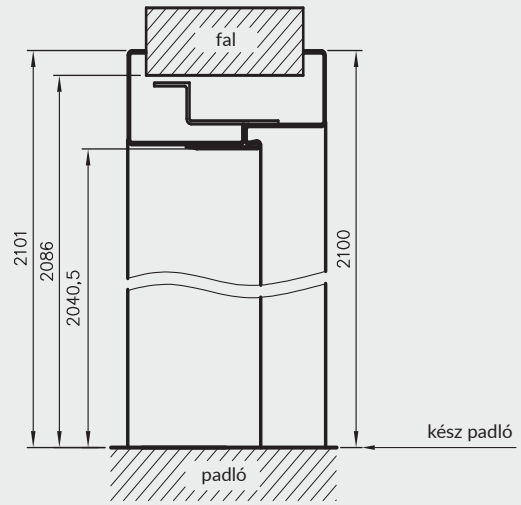

OSRB vízszintes metszet

X-X

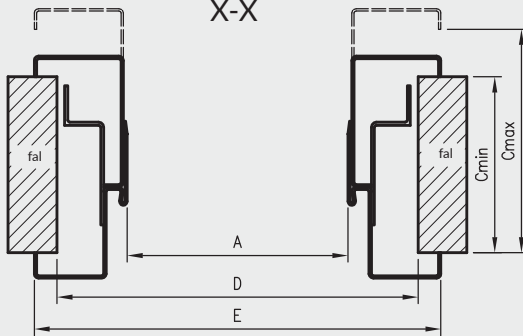

D - követelt falnyílás

OSRB ajtótok profilja

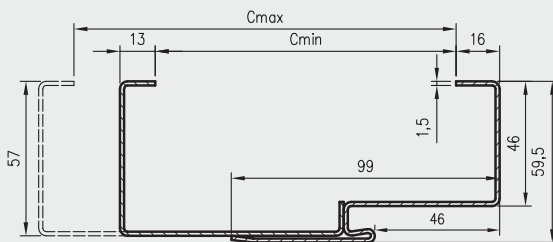

méretetek egyszárnyú ajtókhöz

szimbólum szélessége.	A	D	E
"60"	624	714	743
"70"	724	814	843
"80"	824	914	943
"90"	924	1014	1043
"100"	1024	1114	1143

méretetek kétszárnyú ajtókhöz

szimbólum szélessége.	A	D	E
„120”	1271	1361	1390
„130”	1371	1461	1490
„140”	1471	1561	1590
„150”	1571	1661	1690
„160”	1671	1761	1790
„170”	1771	1861	1890
„180”	1871	1961	1990

Megjegyzés: Felár az ajtócsukó megerősítéséért ,

*** - OSRB STAND egyszárnyú ajtótokok 3 zsanérral felár ,
6 zsanérral ellátott kétszárnyú ajtótokok esetén felár

HIBRID ACÉL-TOKOK

SZERKEZET

A hibrid acél ajtótok olyan megoldást jelent, amely a fémszerkezet szilárdságát kombinálja a kiegészítő funkcionalitással, amely lehetővé teszi az ajtónyílás teljes felépítését CPL laminátummal bevont faalapú ajtótok elemekkel. A hibrid ajtótok egy fix szélességű ajtótok, 11 szélességi változatban kapható faalapú panel és egy fedőzáróprofil kombinációja. Ez a megoldás 137-337 mm-es ajtónyílás vastagságot (145-345 műszaki ajtóknál és 155-355 EI60 Olympus ajtóknál) és akár 20 mm-es záróprofil beállítását tesz lehetővé.

A keretprofil, annak méretei és tartozékai a választott változattól - az ajtó típusától függenek, amelyhez a keretet használni kívánják.

ALKALMAZÁS / OSS KERET TÍPUSAI (RÖGZÍTETT ACÉLAJTÓKERETEK)

OSH_STAND	OSH falcolt belső ajtótokhoz
OSHB_STAND	OSH falcolás nélküli belső ajtótokhoz
OSH_ÜVEG	OSH belső üveгаjtótokhoz
OSH_ENTER	OSH az ajtótokhoz Enter, Enter Akustik, Revos
OSH_SOLID	OSH Solid ajtótokhoz
OSH_SOLID_RC2	OSH a SOLID RC2-hez
OSH_ATHOS	OSH az Athos ajtótokhoz
OSH_FORCA	OSH Forca vagy Forca B ajtótokhoz
OSH_OLIMP EI 30	OSH az Olimp EI 30 ajtótokhoz
OSH_OLIMP EI 60	OSH Olimp EI 60 ajtótokhoz

Minden keretet kész padlóra történő beépítésre terveztek.

ALAP KIVITEL

- » aljzatok 2 vagy 3 csuklóhoz
 - » főzár reteszelő aljzata
- A kétszárnyú ajtótok keretében - aljzatok 4 vagy 6 zsanérhoz

OSHB SZTENDERDBEN

- » 2 vagy 4 zsanér aljzat
- » mágneses zár zárólemez

OSH STANDARD ÜVEG

- » aljzatok 2 zsanérhoz
- » főzár reteszelő aljzata

STANDARD OSH ENTER

- » 3 pánt
- » Horogcsatlakozó a főzárhoz vagy ezen felül a felső zárhoz

ALAP KÍVITELBEN OSH SOLID

- » aljzatok 3 csuklópánthoz
- » kiegészítő kiemelésgátló csapokkal
- » SOLID zárkeret

ALAP KÍVITELBEN SOLID RC2 TOK

- » aljzatok 3 hármás csuklópánthoz
- » kiegészítő kiemelésgátló csapokkal
- » SOLID zárkeret

STANDARD OSH ATHOS, FORCA

- » aljzatok 3 hármás csuklópánthoz
- » kiegészítő kiemelésgátló csapokkal
- » Ötpontos szalagzáró aljzatok (FORCA, FORCA B)
- » főzár ütköző aljzat (ATHOS)

STANDARD OSH OLIMP EI30

- » főzár reteszelő aljzata
- » aljzatok 3 hármás csuklópánthoz

SZÍNEK

Az ajtókeretek porfestékkel vannak ellátva: matt / finom szerkezet vagy félig fényes / sima, a következő színekben kaphatók:





								
RAL 9003	RAL 7047	RAL 7024	RAL 8017	RAL 9003	RAL 7047	RAL 7024	RAL 8017	RAL 1001

	
feleke matt	Fekete félfényes
RAL 9005	RAL 9005

OSH OLIMP EI60 SZTENDERDBEN

- » főzár reteszelő aljzata
- » aljzatok 3 háromrészes vagy objektppánt

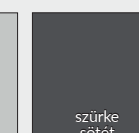
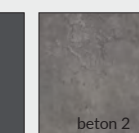
Állítható panel maszkolási szöggel, CPL laminátummal borítva az alábbi listából:

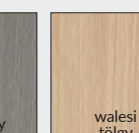
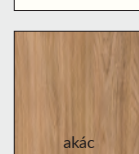
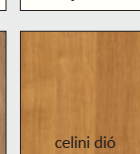
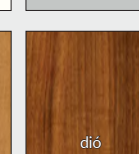
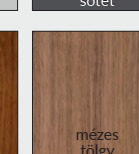
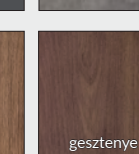
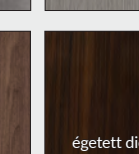
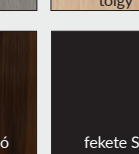
Laminált CPL							
	fehér	tejfehér	hamu	szürke sötét	beton 2	gray tölgy	walesi tölgy
							
	akác	celini dió	dió	mézes tölgy	gesztenye	égetett dió	fekete ST

*** bézs színű, csak félfényes

Falcos Hibrid Acél Ajtótok - méretek

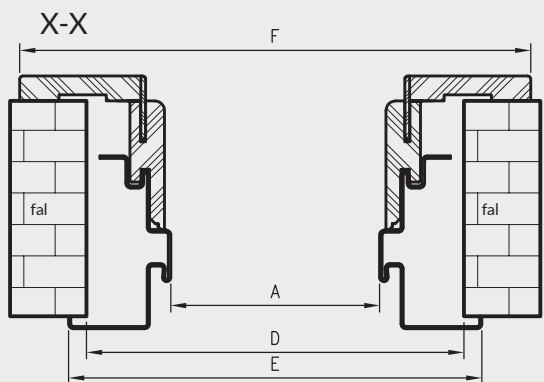
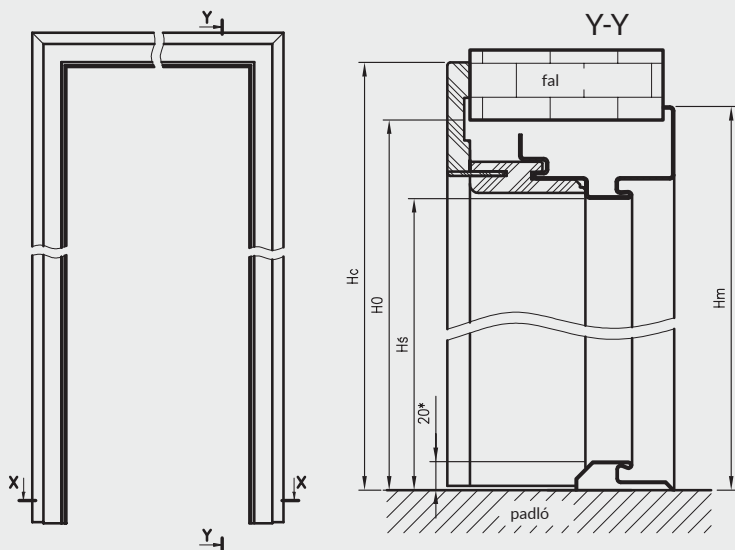

tok profilja

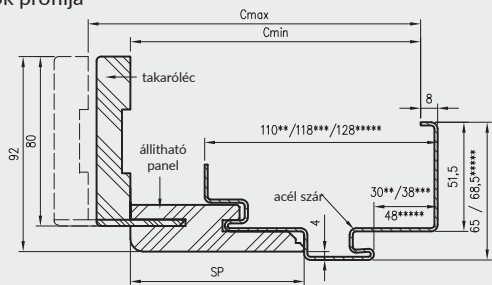

keretek típusai.	H0	Hs	Hm	Hc
OSH_STAND	2083	2027,5*	2092,5	2124
OSH_ENTER				
OSH_SOLID				
OSH SOLID RC2				
ÜVEG OSH	2089	2033,5	2098,5	2130
OSH_ATHOS	2085	2029,5*	2094,5	2126
OSH FORCA				
OSH OLIMP EI30	2081	2025,5	2090	2122
OSH OLIMP EI60	2082	2023	2091,5	2119

H0 - követelt (optimális) falnyílás

Hs - magasság a keret átjárásának fényében (átjárhatóság)

* - acél küszöbvel - tényleges

a szabad átjáró magassága 20 mm-rel csökken a megadottól

tok szélességi adatai

szimbólum szélessége.	A	D	E	F	OSH_STAND	ÜVEG OSH	OSH_ENTER	OSH_SOLID	OSH SOLID RC2	OSH_ATHOS	OSH FORCA
"60"	600	710	730	792	•	•					
"70"	700	810	830	892	•	•	•				
"80"	800	910	930	992	•	•	•	•	•	•	•
"90"	900	1010	1030	1092	•	•	•	•	•	•	•
"90E"****	904	1014	1034	1096	•		•	•			
"90E"****	915	1025	1045	1107						•	•
"100"	1000	1110	1130	1192	•		•	•	•	•	•
"110"	1100	1210	1230	1292	•	•	•	•	•	•	•

**** - a "90E" befektetési méret eltér műszaki és egyéb ajtókhöz

D - követelt falnyílás

Egy adott falvastagsághoz válassza ki az állítható panel megfelelő változatát maszkolási szöggel (Cmin)

Méretetek OSH OLIMP EI30 egyszárnyú ajtókhöz

szimbólum szélessége.	A	D	E	F
"80"	802	912	932	994
"90"	902	1012	1032	1094
"90E"	917	1027	1047	1109
"100"	1002	1112	1132	1194
"110"	1102	1212	1232	1294

Méretetek OSH OLIMP EI60 egyszárnyú ajtókhöz

szimbólum szélessége.	A	D	E	F
"80"	797	907	934	989
"90"	897	1007	1034	1089
"90E"	926	1036	1063	1118
"100"	997	1107	1134	1189
"110"	1097	1207	1234	1289

OSH STAND méretek kétszárnyú ajtókhöz

szimbólum szélessége.	A	D	E	F
"100d"	1032	1142	1162	1224
"110d"	1132	1242	1262	1324
"120"	1232	1342	1362	1424
"130"	1332	1442	1462	1524
"140"	1432	1542	1562	1624
"150"	1532	1642	1662	1724
"160"	1632	1742	1762	1824
"170"	1732	1842	1862	1924
"180"	1832	1942	1962	2024
"190"	1932	2042	2062	2124
"200"	2032	2142	2162	2224

falvastagság-tartomány						SP
OSH_ATHOS OSH FORCA OSH OLIMP EI 30		OSH STAND OSH ÜVEG OSH ENTER OSH SOLID OSH SOLID RC2		OSH OLIMP EI60		
variáns Cmin	Cmax	variáns Cmin	Cmax	variáns Cmin	Cmax	
145	165	137	157	155	175	82
165	185	157	177	175	195	102
185	205	177	197	195	215	122
205	225	197	217	215	235	142
225	245	217	237	235	255	162
245	265	237	257	255	275	182
265	285	257	277	275	295	202
285	305	277	297	295	315	222
305	325	297	317	315	335	242
325	345	317	337	335	355	262
345	365	337	357	355	375	282

Kétszárnyú ajtó ár: + 30%

** - más OSH keretek méretei

*** - méretek az OSH ATHOS, OSH FORCA és OSH OLIMP EI 30 esetében

**** - méretek az OSH OLIMP EI 60-hoz

Keretárak = a fém alkatrész ára + egy panel ára takaróléccel

Áraink: takaróléc állítható panelhez

Falc nélküli Hibrid Acél Ajtótokok - méretek

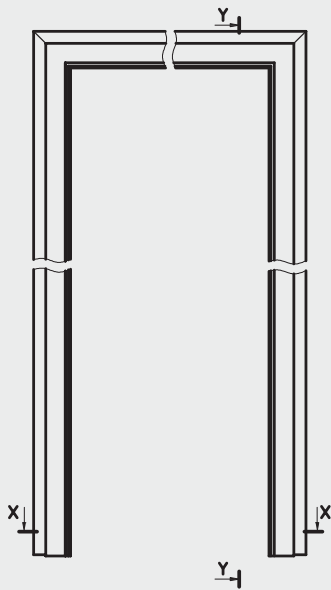

Y-Y OSHB függőleges metszet

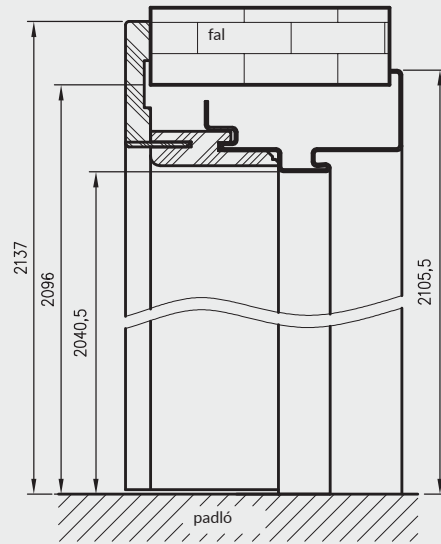

OSHB vízszintes metszet X-X

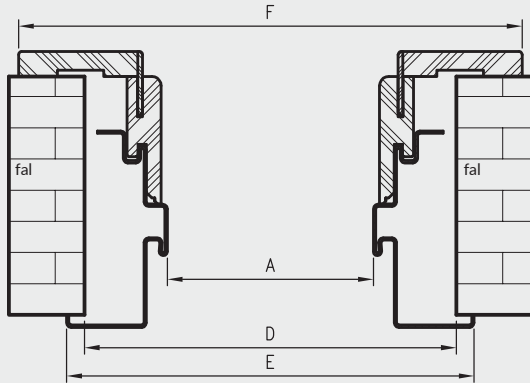

OSHB ajtótok profil

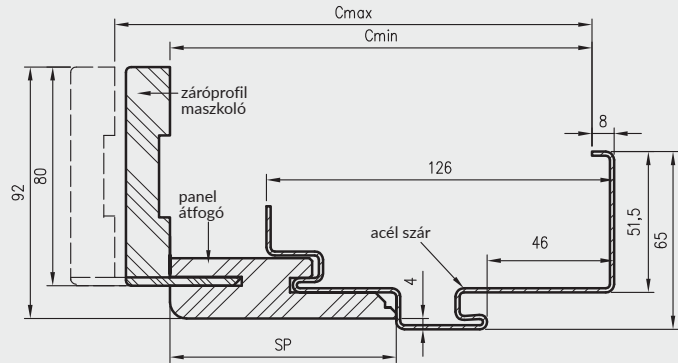

D - követelt falnyílás

Áraink: takaróléc állítható panelhez

OSHB STAND		SP
variáns = Cmin	Cmax	
153	173	82
173	193	102
193	213	122
213	233	142
233	253	162
253	273	182
273	293	202
293	313	222
313	333	242
333	353	262
353	373	282

Kétszárnyú ajtók ára: + 30%

2. csoport CPL - természetes halifax tölgy CPL laminátum.

*** - OSHB STAND egyszárnyú ajtótok 3 zsanérral felár, 6 zsanérral ellátott kétszárnyú ajtótok esetén felár

Egy adott falvastagsághoz válassza ki az állítható panel megfelelő változatát maszkolási szöggel (Cmin)

méretek egyszárnyú ajtótkhoz

szimbólum szélessége.	A	D	E	F
"60"	624	734	754	816
"70"	724	834	854	916
"80"	824	934	954	1016
"90"	924	1034	1054	1116
"100"	1024	1134	1154	1216

méretek kétszárnyú ajtótkhoz

szimbólum szélessége.	A	D	E	F
"120"	1271	1381	1401	1463
"130"	1371	1481	1501	1563
"140"	1471	1581	1601	1663
"150"	1571	1681	1701	1763
"160"	1671	1781	1801	1863
"170"	1771	1881	1901	1963
"180"	1871	1981	2001	2063

KIS SZÖGACÉL AJTÓTOK

SZERKEZET

Az acél ajtótokok az 1,2 mm vastag alacsony széntartalmú acéllemezről készültek, védő szerves lakk bevonattal. Az ajtótok két támaszból, zároltali és zsanéroltali és egy keresztartóból áll, amelyek hegesztéssel tartósan összekapcsolódnak egymással. A zsanéros támasz zsanéraljzatokkal (2-3 szt.) van felszerelve, míg a zároltali támasz kivágásokkal rendelkezik az ajtószárny zárnyelveinek és a retesz számára (a készlet tartalmaz egy szárnytömítőt).

ALKALMAZÁS

OSMK_STAND - ajtótok falcos nyíló belső ajtókhöz

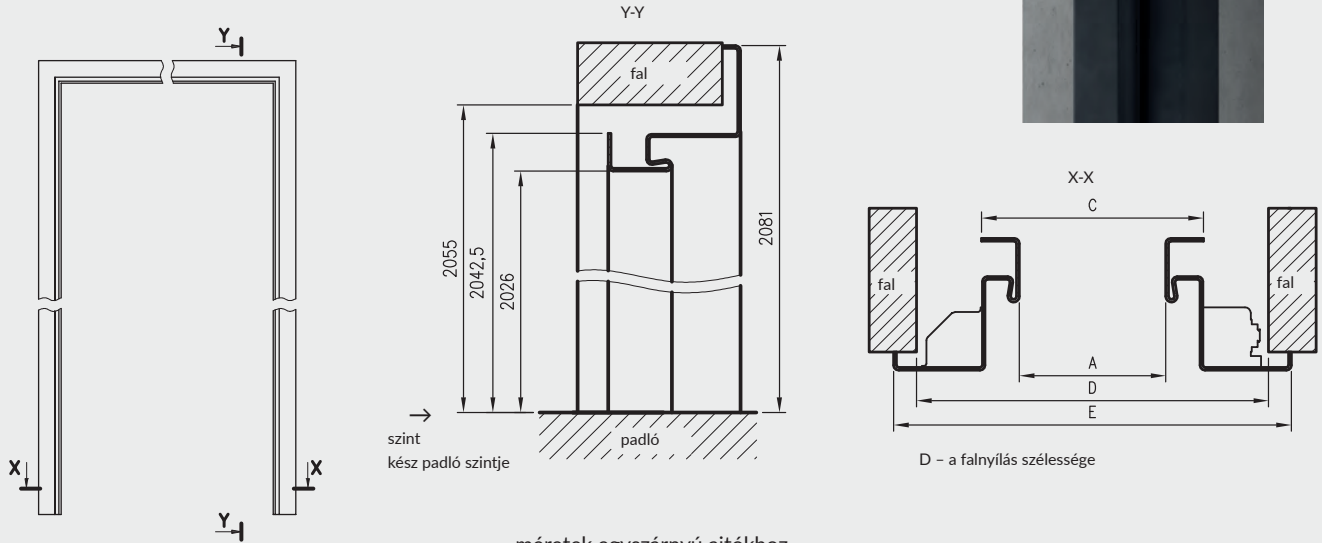

méretetek egyszárnyú ajtókhöz

szimbólum szélessége.	A	C	D	E
„60”	600	633	690	710
„70”	700	733	790	810
„80”	800	833	890	910
„90”	900	933	990	1010
„90E”	904	937	994	1014
„100”	1000	1033	1090	1110

OSMK ajtótok profil

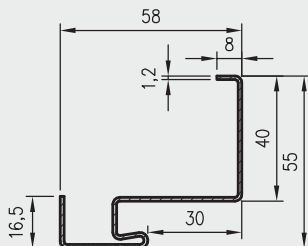

Megjegyzés: Felár az ajtócsukó megerősítéséért,

SZÍNEK

Az ajtókeretek porfestékkel vannak ellátva: matt / finom szerkezet vagy félig fényes / sima, a következő színekben kaphatók:



*** bézs színű, csak félig fényes

KILINCSEK



POLARIS kilincs - króm
betétek a DRE-Cell, 3D és CPL színekben



kulcs zárcíme



patent rozetta



WC rozetta



POLARIS kilincs - matt fekete
betétek DRE-Cell, 3D és CPL színekben



kulcs zárcíme



patent rozetta



WC rozetta

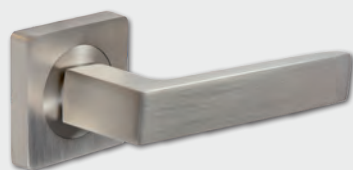

WEGA kilincs - szatén nikkell



kulcs zárcíme



patent rozetta



WC rozetta



WEGA fogantyú - fekete matt



kulcs zárcíme



patent rozetta



WC rozetta

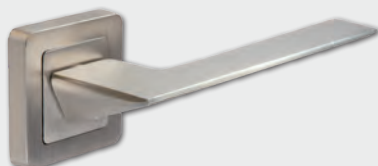

ATRIA kilincs - szatén nikkell



kulcs zárcíme



patent rozetta



WC rozetta

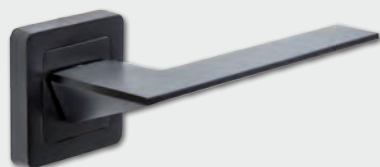

ATRIA kilincs - matt fekete



kulcs zárcíme



patent rozetta



WC rozetta



ORION kilincs - szatén nikkell



kulcs zárcíme



patent rozetta



WC rozetta

KILINCSEK



ORION kilincs - fekete matt



kulcs zárcíme



patent rozetta



WC rozetta



ARCTUS kilincs - szatén nikkell



kulcs zárcím



patent rozetta



WC rozetta



MEDA kilincs - fényes króm
diszléc DRE-Cell, 3D és CPL színekben



kulcs zárcíme



patent rozetta



WC rozetta

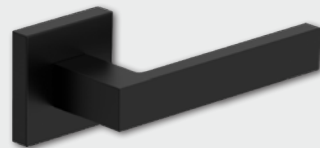

QUBIK kilincs - fekete, antibakteriális bevonattal *



kulcs zárcím



patent rozetta



WC rozetta

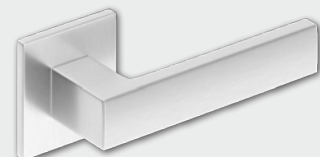

CUBE SLIM kilincs - csiszolt króm



kulcs zárcím



patent rozetta



WC rozetta

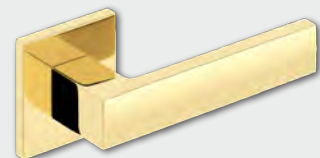

a CUBE SLIM fogantyú - fényes sárgaréz



kulcs zárcím



patent rozetta



WC rozetta

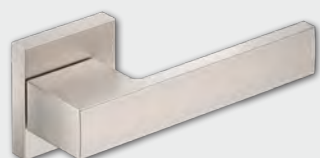

TOTAL kilincs - matt csiszolt nikkell



bb rozetta



patent rozetta



WC rozetta

* - a vasalat fogantyúja és a WC-gombok antibakteriális bevonattal vannak ellátva

KILINCSEK



IBIZA kilincs - matt fekete



kulcs zárcím



patent rozetta



WC rozetta

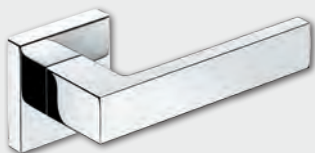

CUBE kilincs - fényes króm



bb rozetta



patent rozetta



WC rozetta

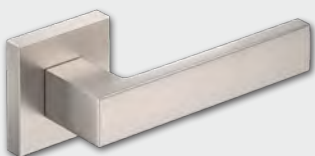

CUBE kilincs - kefélt nikkelt



bb rozetta



patent rozetta



WC rozetta

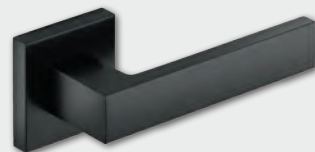

CUBE fogantyú - fekete matt



BB rozetta



patent rozetta



WC rozetta



MONDO kilincs - szatén nikkelt



kulcs rozetta



PZ rozetta



WC rozetta



Trend kilincs - szatén nikkelt



kulcs rozetta



PZ rozetta



WC rozetta



LINEA kilincs - fényes króm



kulcs zárcím



patent rozetta



WC rozetta



LINEA kilincs - nikkelt szatén



kulcs rozetta



PZ rozetta



WC rozetta

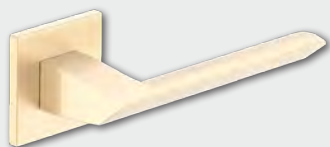

QUANTA Fit kilincs - csiszolt sárgaréz



kulcs zár cím



patent rozetta



WC rozetta



BELLA SLIM kilincs - fényes króm



BB rozetta



patent rozetta



WC rozetta



ZORBA kilincs - fényes/szatén króm



kulcs zár cím



PZ rozetta



WC rozetta

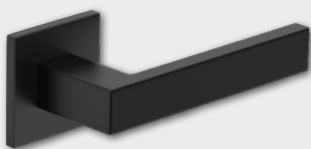

QUBIK Fit kilincs - fekete



kulcs zár cím



patent rozetta



WC rozetta



Nova kilincs - rozsdamentes acél



kulcs zár cím



patent rozetta



WC rozetta



PROXIMA kilincs - rozsdamentes acél



kulcs zár cím



patent rozetta



WC rozetta

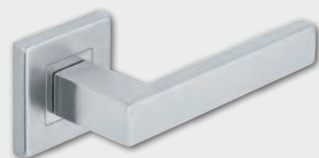

TOPAZ kilincs - rozsdamentes acél



kulcs zár cím



patent rozetta



WC rozetta



TOPAZ kilincs - rozsdamentes acél, fekete matt



bb rozetta



PZ rozetta



WC rozetta

KILINCSEK



JOWISZ kilincs - rozsdamentes acél



kulcs zárcím



PZ rozetta



WC rozetta



LUNA SLIM kilincs - csiszolt króm



BB rozetta



patent rozetta



WC rozetta



LUNA SLIM kilincs - fényes sárgaréz



BB rozetta



patent rozetta



WC rozetta



IBIZA kilincs - grafit/króm



kulcs zárcím



patent rozetta



WC rozetta



IBIZA kilincs - szatén nikkell



kulcs rozetta



PZ rozetta



WC rozetta



IBIZA kilincs - fényes króm



kulcs zárcím



patent rozetta



WC rozetta



BETA kilincs - szatén nikkell



kulcs zárcím



patent rozetta



WC rozetta



EUROPA kilincs - szatén nikkell



kulcs zárcím



patent rozetta



WC rozetta



TOMA kilincs - fekete



kulcs zárcím



patent rozetta



WC rozetta



STARK Fit kilincs - fekete



kulcs zárcím



patent rozetta



WC rozetta



WARNA kilincs - szatén nikkell



kulcs zárcím



patent rozetta



WC rozetta



ALVA LUX kilincs - matt fekete



kulcs zárcím



patent rozetta



WC rozetta



PEM LUX kilincs - matt fekete



kulcs zárcím



patent rozetta



WC rozetta



AS LUX kilincs - titán



kulcs zárcím



patent rozetta



WC rozetta



LEA LUX kilincs - arany matt



kulcs zárcím



patent rozetta



WC rozetta



FOKUS kilincs - szatén velvet nikkell



kulcs zárcím



patent rozetta



WC rozetta

KILINCSEK



UNO kilincs - rozsdamentes acél



BB rozetta



PZ rozetta



WC rozetta



ROMANA kilincs - króm/nikkel lakkozva



kulcs zár cím



patent rozetta



WC rozetta



TIK-QR kilincs - antracit



kulcs zár cím



patent rozetta



WC rozetta



QUBIK kilincs - lakkozott nikkel



kulcs zár cím



patent rozetta



WC rozetta



LIBRA kilincs - szatén nikkel



BB rozetta



patent rozetta



WC rozetta

Megjegyzés: a hosszúkás zár cím nem alkalmas mágneses zárral ellátott ajtóhoz



kilincs rozettával ZORBA hosszúkás - fényes króm /



ZORBA kilincs hosszanti zár címmel - fényes króm/szatén (72 mm-es távval)



kilincs rozettával ZORBA hossz patent - króm fényes/szatén (72 mm táv)



kilincs rozettával ZORBA hosszúkás fürdőszoba zár címmel - fényes króm / szatén (72 mm-es távval)



SHARK kilincs fekete és inox színben



SHARK rozetta fekete és inox

SHARK kilincs SOLID / ENTER ajtókhöz



DIVA fogantyú és rozetta FORCA 10 és FORCA B 10 ezüst F1 szárnyakhoz kilincs rozetta

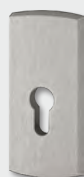

ONTARIO kilincs és rozetta SOLID RC2 ajtószárnyhoz ezüst színű F1 kilincs rozetta





technikai kilincs STAR TEC - IV osztály matt rozsdamentes acél készlet ára (kilincs + patent rozetta)

szárny szélesség 55 mm-ig



PZ rozetta



PEGAZ kilincs (72mm táv) patentos, fekete lakk matt



TOM kilincs hossz rozettával patent (72 mm táv) króm matt

külső kilincs nézet

belső kilincs nézet

FIGYELEM:
Bal vagy jobb kilincs*.
Kilincs rozettával két záras ajtóhoz alkalmazva kivéve a SOLID kollekciót.



METRO kilincs (72 mm táv) rozsdamentes acél patenttal



felső rozetta METRO rozsdamentes acél patenttal



TOTAL kilincs külső hosszú rozettával (72mm) inox plus -



felső rozetta TOTAL rövid inox plusz

FIGYELEM:
Kilincs rozettával két záras SOLID ajtóhoz.

Megjegyzés: a hosszúkás zárcím nem alkalmas mágneses zárral ellátott ajtóhoz

ZÁRBETÉTEK



26/41 betét - matt nikkelt



26/41 betét - szatén sárgaréz



zárbetét készlet ZN 30/40+30G/40 SN vagy ZN 30/40+40G/30 SN szatén nikkelt

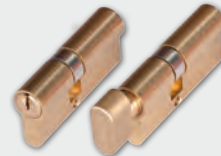

zárbetét készlet ZN 30/40+30G/40 SB vagy ZN 30/40+40G/30 SB réz szatén



ZN 27/40+27G/40 betétkészlet vagy ZN 27/40+40G/27 szatén nikkelt

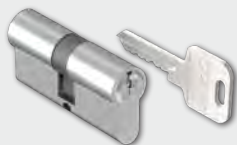

betét 30/30 - szatén nikkelt



betét 35/35 - szatén nikkelt



betét 30/40 - szatén

BEHÚZÓK

DORMA TS-90 impulzus ajtócsukó
Ár.....



DORMA TS-71 ajtócsukó
Ár.....



GEZE TS 2000 ajtócsukó
Ár.....



DEKOR

P CELL	fehér (erezések struktúrája)	fehér matt	fehér fenyő	szibériai szil	ezüst	homoktölgy
R CELL						
W CELL	erezett fehérített tölgy	vintage tölgy	világosszürke matt	marrone gesztenye (strukturált)	evoke tölgy	karamell tölgy*,***
	antracit szil	erezett arany tölgy	dió	dió karamel	sötét wenge	beton-oxid
	antik réz	fekete matt 2	sötét olíva matt	sötétkék matt	ÚJDONSÁG matt kasmír	ÚJDONSÁG warm grey matt
	ÚJDONSÁG zsálya tölgy (erezések struktúrája)					
P FINISH	alpesi fehér	craft tölgy fehérített	riviera tölgy	rusztikus tölgy		
P 3D	dió amerikai	ében*	szilfa			
R 3D						
W 3D	lengyel tölgy 3D	grand tölgy				
P SYNCHRO	szürke halifax tölgy	Vetro E - természetes halifax tölgy	halifax tabac tölgy	fehér szil	természetes szil	sötét szil
R SYNCHRO						

* a dekor a készlet erejéig kapható,
*** csak vízszintes ereszű dekorok



*ST fekete dekor - Tecocoil kétszer pigmentált matt lakkal védve. A dekor a CPL árcsoporthoz van rendelve, azonban ez nem CPL laminátum.



**ARAL, NCS, FLUGGER értékek hozzávetőlegesek, az ajtólap színéhez legközelebb álló színek

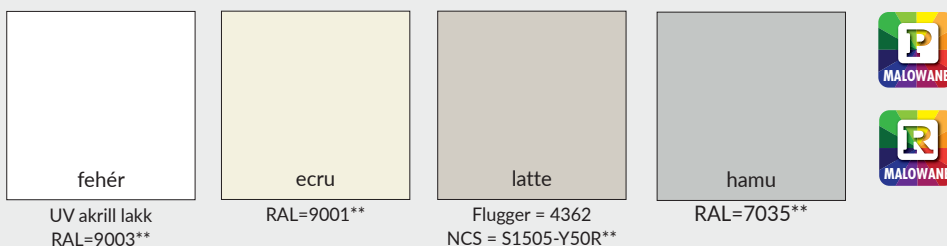

Dekorok a LUX kollekcióból

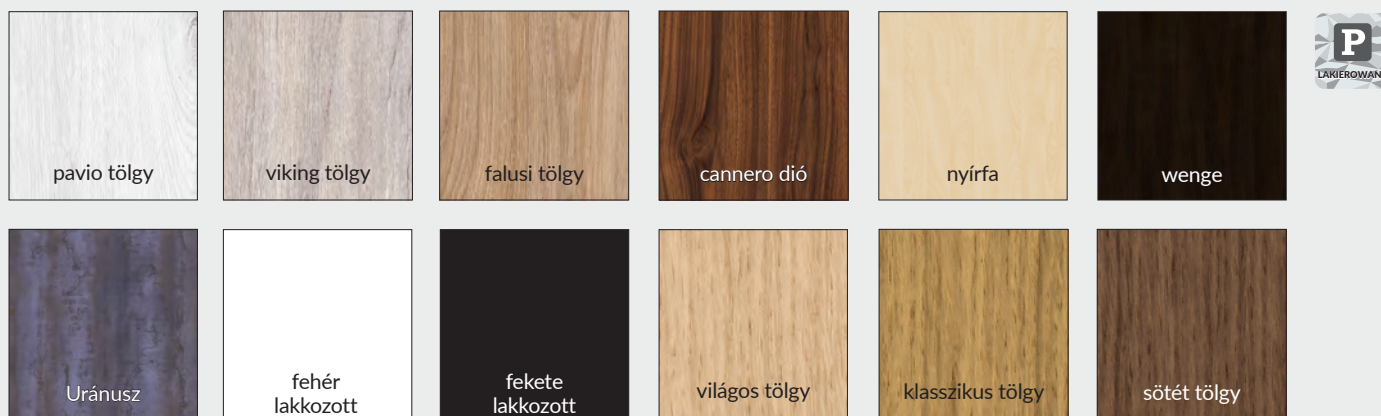

A CLARO, GRAFI kollekcióból származó dekorok,

Dekorok a WOOD kollekcióból



A G1 - G6 grafikák méretaránya a jobb oldali ajtólapok szélességében

G1 grafikus minta

G2 grafikus minta

G3 grafikus minta

G4 grafikus minta

G5 grafikus minta

G6 grafikus minta



"60"



"60"



"60"



"60"



"60"



"60"



"70"



"70"

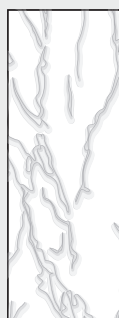

"70"



"70"



"70"



"70"



"90"



"90"



"90"

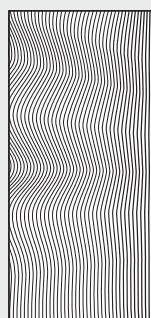

"90"

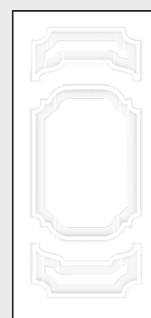

"90"



"90"



"100"

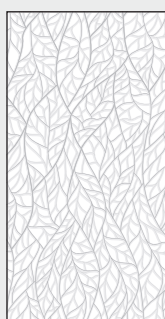

"100"

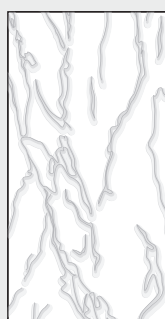

"100"

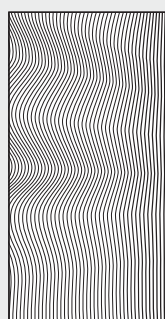

"100"

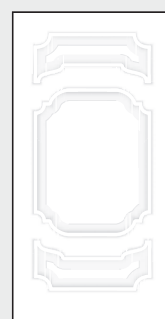

"100"



"100"

A grafikai minták méretezése a "80" ajtólap szélességében az 54. és 55. oldalon látható

A G7 - G12 grafikák méretaránya a jobb oldali ajtólapok szélességében

G7 grafikus minta



"60"

G8 grafikus minta

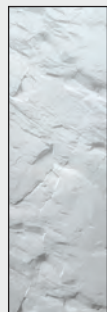

"60"

G9 grafikus minta



"60"

G10 grafikus minta

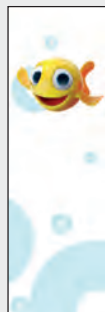

"60"

G11 grafikus minta



"60"

G12 grafikus minta



"60"

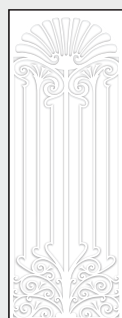

"70"



"70"



"70"

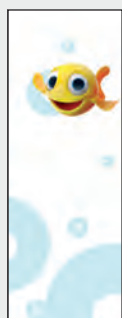

"70"



"70"

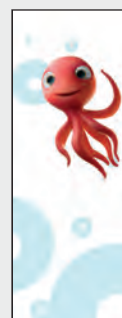

"70"



"90"



"90"



"90"

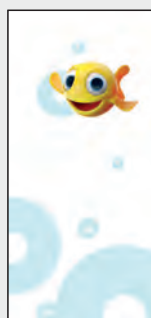

"90"

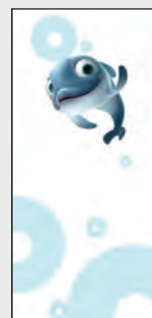

"90"

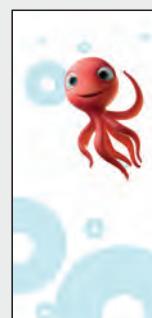

"90"

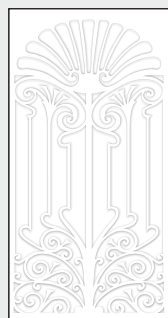

"100"

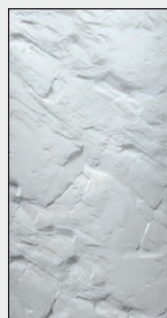

"100"



"100"

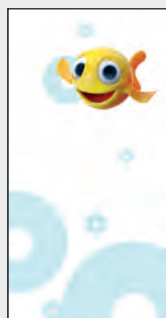

"100"

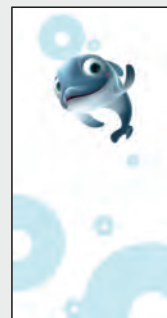

"100"

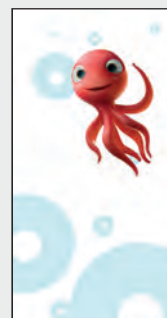

"100"

A grafikai minták méretezése a "80" ajtólap szélességében az 54. és 55. oldalon látható

A G13 - G18 grafikai méretaránya a jobb oldali ajtólapok szélességében

G13 grafikus minta

G14 grafikus minta

G15 grafikus minta

G16 grafikus minta

G17 grafikus minta *

G18 grafikus minta *



"60"



"60"



"60"



"60"



"60"



"60"

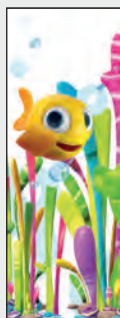

"70"



"70"



"70"



"70"



"70"



"70"



"90"



"90"



"90"



"90"

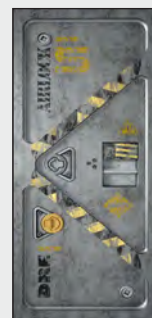

"90"



"90"



"100"



"100"

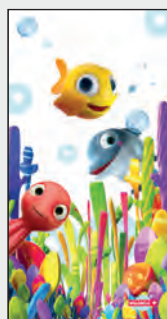

"100"



"100"

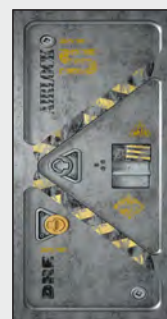

"100"



"100"

A grafikai minták méretezése a "80" ajtólap szélességében az 54. és 55. oldalon látható
* a mintának vannak változatai a jobb és a bal szárnyhoz

G19 - G25 grafikai méretaránya a jobb oldali ajtólapok szélességében

G19 grafikus minta G20 grafikus minta *G21 grafikus minta G22 grafikus minta G23 grafikus minta G24 grafikus minta *G25 grafikus minta



"60"

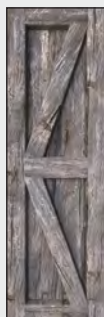

"60"



"60"

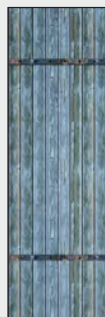

"60"

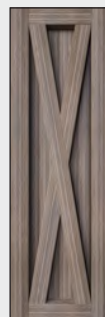

"60"



"60"



"60"



"70"



"70"



"70"

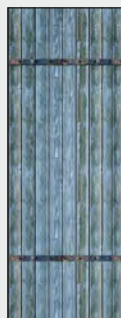

"70"

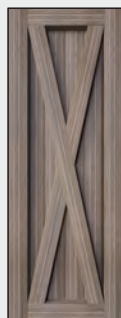

"70"

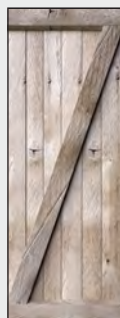

"70"



"70"



"90"

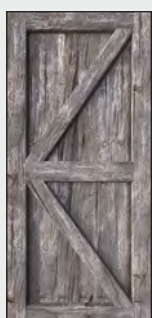

"90"



"90"



"90"



"90"



"90"



"90"



"100"



"100"



"100"



"100"

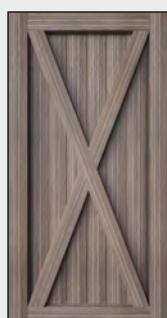

"100"



"100"



"100"

A grafikai minták méretezése a "80" ajtólap szélességében az 54. és 55. oldalon látható
* a mintának vannak változatai a jobb és a bal szárnyhoz

ÜVEGEK

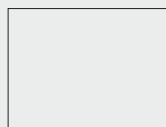

Vetro 1 modell
átlásztó

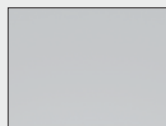

Vetro 1 modell
savmart

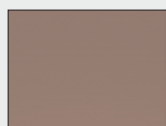

Vetro 1 modell
savmart bronz

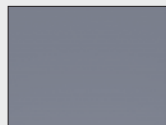

Vetro 1 modell
savmart grafit



VETRO E, VETRO D1
mintázat
fekete átlásztatlan laminált
üveg

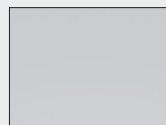

VETRO E minta
laminált üveg
decormat



Vetro 2 modell

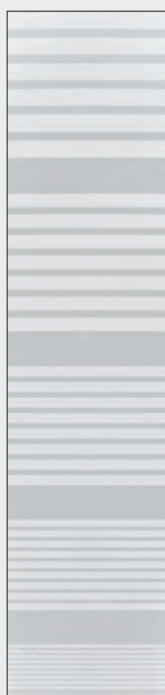

Vetro 3 modell



Vetro 4 modell

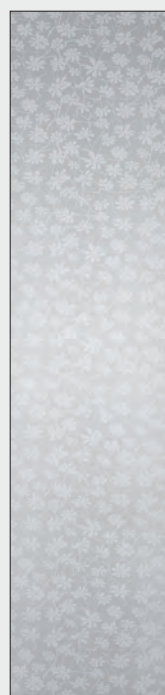

Vetro 5 modell



Vetro 10 modell



Vetro 11 modell

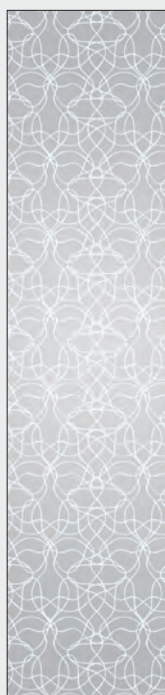

Vetro 12 modell

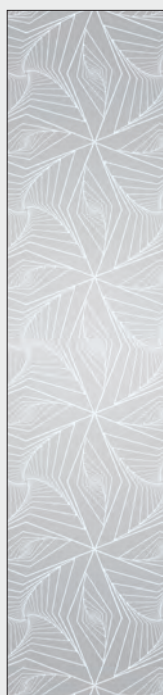

Vetro 13 modell

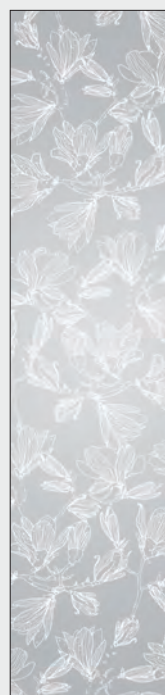

Vetro 14 modell

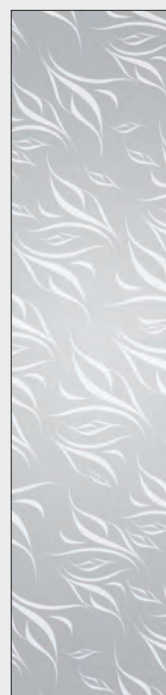

Vetro 15 modell

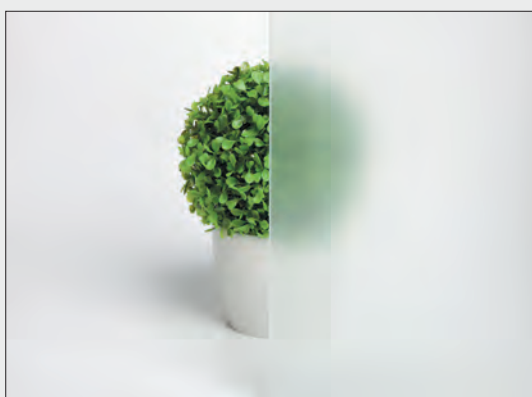

matt dre

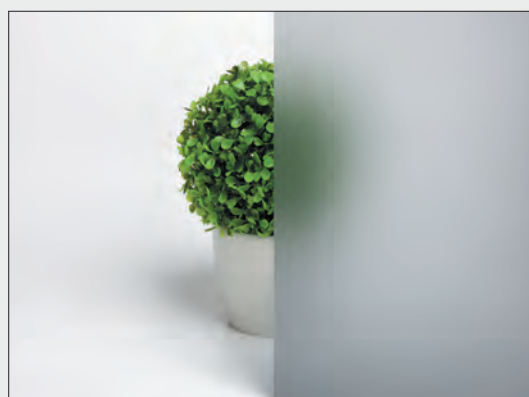

savmart grafit

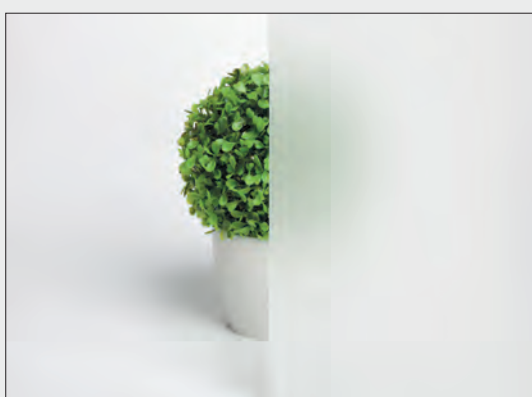

tejszerű laminált VSG 22.1, mindkét oldalán sima

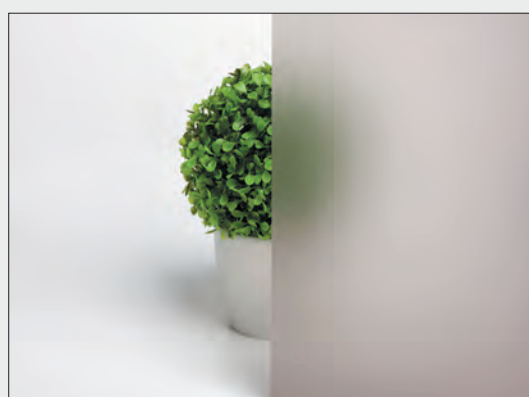

savmart bronz



zsalúzia



csincsilla



fehét fatörzs

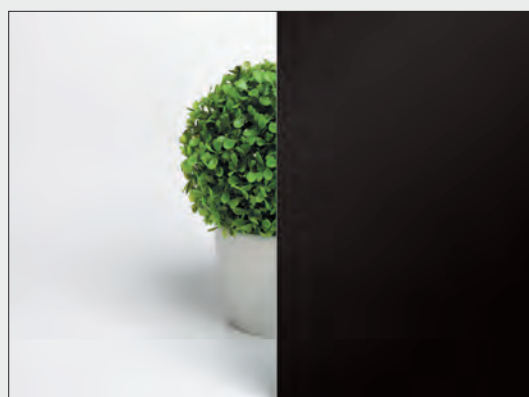

VSG fekete

ÁRAK

Az üvegek árai és elérhetőségei az ajtószárnyak oldalain találhatóak. A kollektcióink ajtajában lévő üvegeknek elő- és hátlapja van (VSG 22.1 és VETRO E, VETRO D1 kivéve).

TOKOK TAKARÓ ELEMEI / TAKARÓLÉCEK

KT2 ZÁRÓPROFIL

A KT2 80 mm-es és 63 mm-es záróprofil +15 mm-rel növelik a szabványos ajtók beállítási tartományát. A záróprofil külön tartozékként kell megrendelni. A záróprofil ár a Forgalmazótól kérhető.

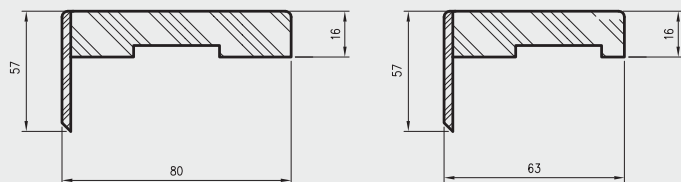

TAKARÓLÉCEK

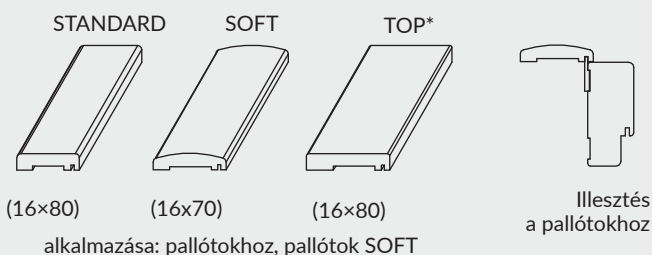

Készlet tartalma (az ajtó egy oldalára): vízszintes és két függőleges kötőelem, műanyag klipszek, dübök és szorítókapcsok. A maszkolószalag kartondobozba van csomagolva.

LEKEREKITETT SAROK TAKARÓLÉCEK

A negyedkörös lécc a fal és a keret közötti szögletes kapcsolat elfedésére szolgál. A kereskedelmi egység a darab. Lekerekített sarok takarólécc árjai

A negyedkörös léccet a beszerelés előtt le kell vágni.

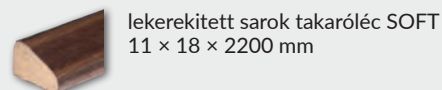
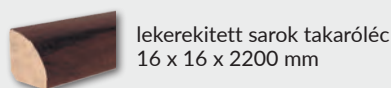

DISZLÉCEK



A díszlécc hossza 2,62 fm (kivéve LPP4W). A díszléccet beszerelés előtt le kell vágni.

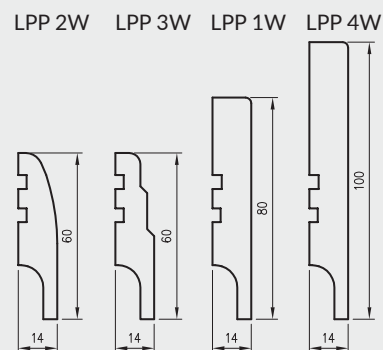

SZELLŐZŐRÁCS

Az ajtó felszerelhető a fürdőszoba műanyag szellőzőrácsával, amely a következő színekben kapható: fehér, bézs, calvados, barna, ezüst, krém, szürke, fekete és szürke (kivéve a keretet, csúszó, összecusukható, tűzvédelmi és SZILÁRD, ENTER ajtók) vagy alumínium

- » műanyag szellőzőrács
- » alumínium szellőzőrács

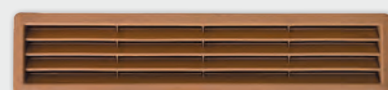

SZELLŐZŐK, TARTOZÉKOK

SZELLŐZŐKARIKÁK LAPSZERKEZETES AJTÓKHOZ

Rendelhető teljes / 5db. szellőzőkarika szett .
DRE-Cell Decor, 3D fólia, CPL laminátum.



fehér hamu krém tölgy dió világos calvados barna szürke fekete

SZELLŐZŐKARIKÁK KERETSZERKEZETES AJTÓKHOZ

Az ajtókeretekhez a VETRO kivételével műanyag perselyeket használunk (3 persely a „60” ajtókhöz, 4 persely a „70” ajtókhöz, 5 persely a „80”-„100” ajtókhöz)

MŰANYAGSZELLŐZŐKARIKÁK



MODEL

VERANO, NESTOR, AURI, ENA, SCALA, PIANO, PREMIUM, ELSA, FOSCA, TRIESTA, EVEN, REVA, SOLTE, VERSO

ára/1db.



ALSÓ SZELLŐZŐ BEVÁGÁS

Az összes kollekciónban (kivéve a SOLID, SOLID RC2, ENTER, TŰZ, csúszó, összecukható) kérésre szellőztetést lehet készíteni.

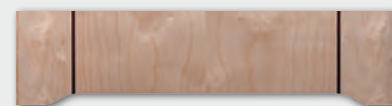

alsó szellőző bevágás

13,5 MM-ES ZSANÉR FALCOS AJTÓKHOZ

» (alsó és felső részből álló készlet)
13,5 mm átmérőjű zsanér fekete színben.



PÁNT TAKARÓK

» (2 db-os készlet 1 zsanérhoz)
» Műanyag kupakok 13,5 átmérőjű zsanérokhoz.

» Pánt kiegészítő(ár/db)



arany magasfényű króm magasfényű króm matt fekete fehér

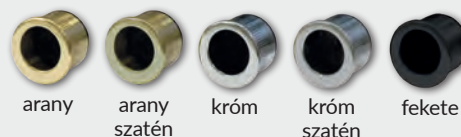

arany arany szatén króm króm szatén fekete

TECHNIKAI INFORMÁCIÓK

AJTÓLAPOK MÉRETEI ÉS A PÁNTOK LEHELYZÉSE

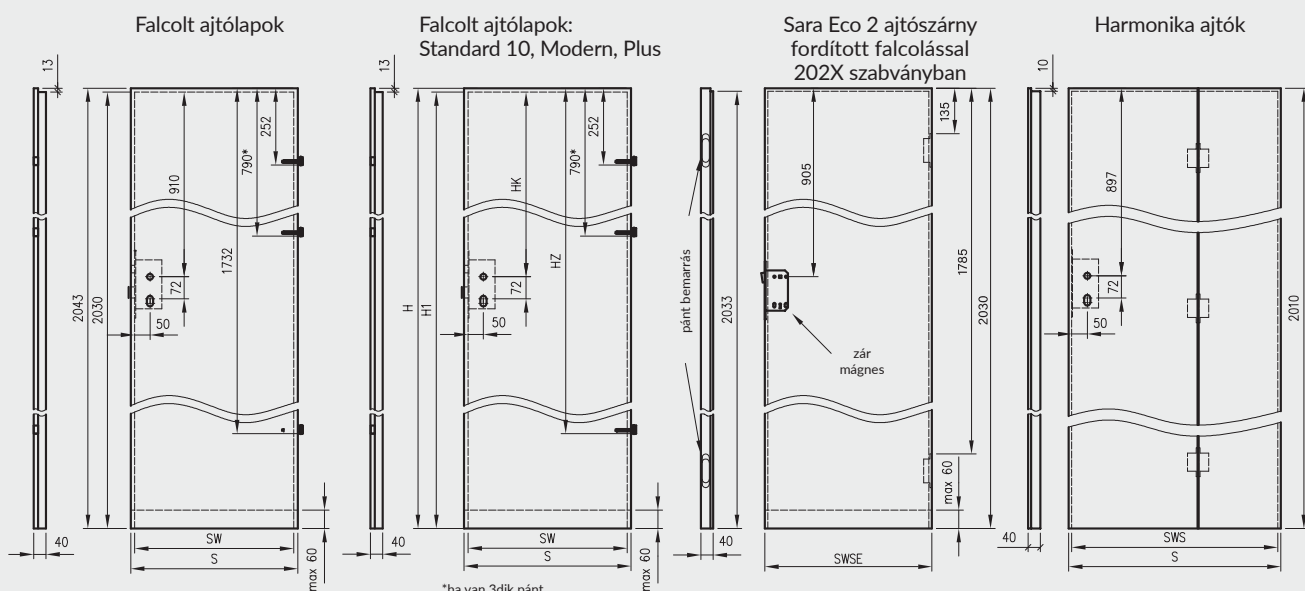

* ha van

Megjegyzés: mágneses zár két változatban: 85 mm-es zárbetétes zár vagy 90 mm-es normál kulcshoz és WC-hez

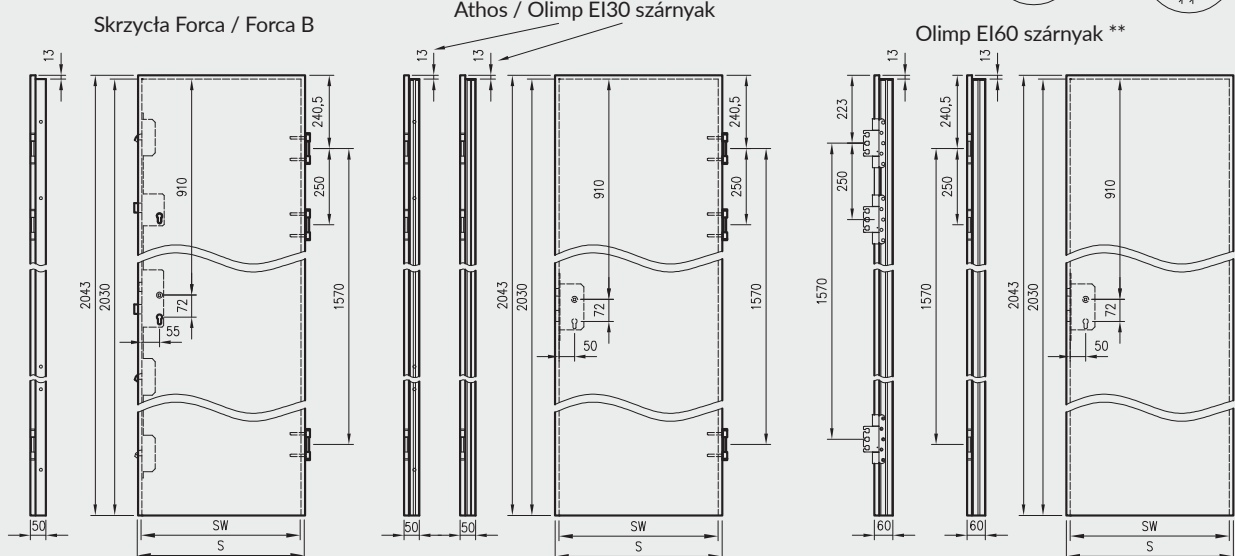
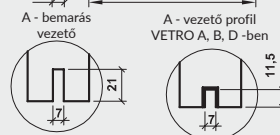

** Olimp EI60 kétféle csuklópánt (az ajtó szélességétől függően)

AJTÓLAPOK SZÉLESSÉGE

Ajtó méret szimbólum	S	SW	SWE	SWS
"60"	644	618	620	-
"70"	744	718	720	-
"80"	844	818	820	824
"90"	944	918	920	924
"100"	1044	1018	1020	1024
"110*"	1144	1118	-	-

S - teljes ajtólap szélesség
 SW - falc belső mérete (falcolt ajtólap esetén)
 SWSE - Sara Eco 2 szárny szélesség
 SWS - falc belső mérete harmonika ajtólap esetén
 * - "110" szélesség, csak szárnyakban kapható, Standard 10, Athos, Enter Akustik és Olimp

Figyelem: a "40" - es szegédszárny teljes mérete 444 mm

TOVÁBBI SZÁRNYSZÉLESSÉGEK

Ajtó méret szimbólum	S	SW
"90E" az OLIMP EI30 esetében, ATHOS, FORCA, FORCA B.	959	933
"90E" az OLIMP EI60-hoz	973	947
"90E": STANDARD, ENTER, ENTER AKUSTIK, SOLID, SOLID RC2	948	922

A "90E" beruházási szabvány 900 mm-es tiszta átjárást biztosít a keretben, a nyílólap 90 fokos szögben nyitva van

AJTÓLAP MÉRETEK 4 MAGASSÁGI OPCIONÁL

(érinti a STANDARD 10, a MODERN és PLUS kollektiót)

H	H1	HK	HZ	HZ2	HZ3
1983	1970	850	1672	606	1653
2043	2030	910	1732	626	1713
2110	2097	977	1799	647	1780
2240	2227	1107	1929	691	1910

H - telejes ajtólap magasság
 H1 - falc belső magassága
 HK - felső falc és a zár közti távolság
 HZ - a felső él és a harmadik pánt közötti távolság

AJTÓLAP MAGASSÁG

2043 mm - teljes falcolt ajtólap magasság és falcolatlan (2010 harmonikaajtóknál)

2030 mm - a nyíló falcos ajtószárny magassága a fal síkjában (2020 a Sara Eco 2, 2000 mm a hajtogható ajtószárny esetében)

2055 mm - a szárnyak teljes magassága fordított falccal - tokbanyíló

1983, 2043, 2110, 2240 mm - teljes lehetséges ajtólap magasság STANDARD 10-es, MODERN és PLUS kollektiónál (1970, 2030, 2097, 2227 mm - falc belső mérete)

AJTÓLAPOK VISSZAVÁGÁSA

Az ajtószárny akár 60 mm-rel megrövidíthető (a VETRO, TŰZGÁTLÓ, FORCA B, valamennyi tolóajtó kollektió, a passzív szárnyak, üvegszárnyak, a hajtogatható, és takaró tömítéssel ellátott szárnyak nem rövidíthetők).

Megjegyzés: Az ajtószárny rekuperatív rövidítés után - 15 mm-rel - önállóan, legfeljebb 45 mm-rel rövidíthető.

SZELLŐZTETŐ RÉSZ

A szárny és a kész padló közötti rés standard magassága 8 mm (15 mm a FOLDE ajtóban, 5-6 mm az OLIMP ajtóban).

PÁNT MEGYJEGYZÉSEK

A keretes, bejárati (Enter, Enter Akustik, Solid) falcos ajtószárny esetében és más, legalább „90” szélességű kollektiókra három Ø 13,5 mm-es csavarozható zsanér van felszerelve. A többi falcos belső ajtószárnynál 2 vagy 3 zsanér választható.

A SOLID RC2, a FORCA, a FORCA B, az ATHOS és az OLIMP EI30 szárnyak három háromrészes csuklópántokkal vannak felszerelve.

Az OLIMP EI60 szárnyak a szélességtől függően 3 háromrészes zsanérral vagy 3 SIMONSWERK zsanérral vannak ellátva.

A falcolatlan szárnyaknak két vagy három sülyesztett pántja van, amelyek a kerethez vannak csomagolva.

A Sara Eco 2 fordított falcolással és a falc nélküli szárnyak sülyesztett zsanérokhoz maratott ajtótokkal rendelkeznek, a zsanérok az ajtótokkal együtt vannak becsomagolva.

A harmonika ajtóknak 3 rejtett pántja van, melyek összekötik a két ajtó részt.

Fordított falccal rendelkező szárnyaknál 2 sülyesztett csuklópántok vannak marva-aljzatok, amelyek a kerettel együtt vannak csomagolva.

Falcolatlan ajtólap

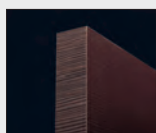

él
falc nélkül



zár
mágnes



pánt
rejtett

Falcolt ajtólap

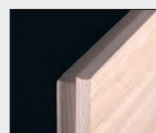

él
egyenes



pánt
csavarozott

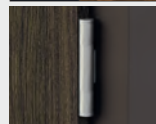

három osztású
pánt



három osztású pánt



SIMONSWERK VX 7939/160 zsanér

TECHNIKAI INFORMÁCIÓK

AJTÓLAP VASTAGSÁG ÉS A PATENT ZÁRBETÉT KIVÁLASZTÁSA

Ajtólap fajtája	Jatólapok vastagsága	arány ajtólapban (W0/Z0)	Ajánlott ** betét méret (W/Z)	Gömb fogantyús cilinderrárral	
				Gömb fogantyú a belső oldalon (W/Z)	Gömb fogantyú a külső oldalon (W/Z)
Falcolt ajtólapok	40	14 / 26	25/40 ; 26/36 26/41 ; 30/40	25G/40; 26G/36 26G/41; 30G/40 27G/40	25/40G ; 26/36G 26/41G ; 30/40G 27/40G
Sara Eco 2 fordított falcolású ajtószárnyak	40	24 / 16	35/30 ; 36/26 36/31 ; 40/30	35G/30; 36G/26 36G/31; 40G/30	35/30G ; 36/26G 36/31G ; 40/30G
Falcolatlan ajtólapok	40	20 / 20	31/31 ; 30/30 35 / 35	31G/31; 30G/30 35G / 35	
Profi falc nélküli ajtószárny	50	25/25	35/35 ; 36/36 40/40 ; 41/41	35G/35 ; 36G/36 41G/41 ; 40G/40	
Sara Eco 2 falc nélküli ajtószárny	40	16 / 24	30/35 ; 26/36 31/36 ; 30/40	30G/35; 26G/36 31G/36; 30G/40	30/35G ; 26/36G 31/36G ; 30/40G
A szárny fordított falcal	40	27 / 13	40/25 ; 41/26	40G/25; 41G/26	40/25G ; 41/26G
Profi fordított falcolású ajtószárny	50	30/20	40/30 ; 41/31 45/35	40G/30 ; 41G/31 45G/35	40/30G ; 41/31G 45/35G
Harmonika ajtók	40	17/23	30/35 ; 31/36 30/40	30G/35; 31G/36 30G / 40	30/35G ; 31/36G 30 / 40G
tűzgátló Athos	50	21 / 29	31/41 ; 35/40	31G/41; 35G/40	31/41G ; 35/40G
Olimp EI30	50	18 / 32	30/45 ; 31/46	30G/45; 31G/46	30/45G ; 31/46G
Olimp EI60	60	28 / 32	40/45 ; 41/46	40G/45; 41G/46	40/45G ; 41/46G
tűzgátló FORCA	50	22 / 28	35 / 40		
SOLID RC2	40,6	14 / 26,6	26/40 ; 26/41 30 / 40		

* a betétek megfordíthatók - pl.: 25/40 = 40/25, 26G/36 = 36/26G

** Ajánlott hengerezárbetét rozettán kívüli túlnyúlása nem több mint 5 mm, ha a rozetta vastagsága 10 mm .

Rajz . zárbetét méretének kiválasztása

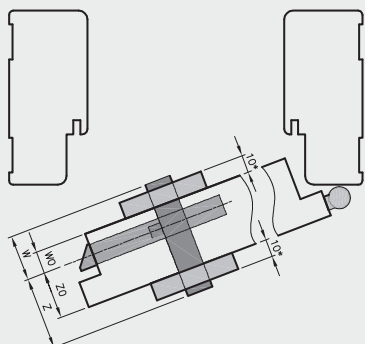

A zárbetét méretét a következő képlettel számoljuk:

$W0 + \text{rozetta vastagsága} + 2 \pm 3\text{mm} / Z0 + \text{rozetta vastagsága} + 2 \pm 3\text{mm}$

hol:

W0 és Z0 – értékek megadva a fent említett táblázatban
rozetta vastagság - 10 mm

Rajz . gömbös zárbetét méretének kiválasztása

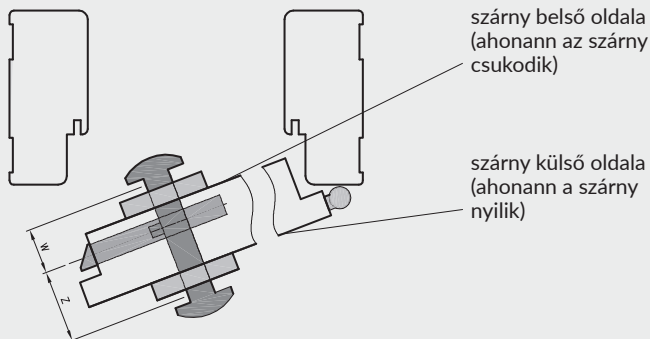

Gömb betét választása - ha akarunk gömböt felszerelni a:

- szárny belső oldalán - a gömb szimboluma "W" kell hogy legyen (lásd táblázat 5. oszlopát)

- szárny külső oldalán - a gömb szimboluma "Z-2" kell hogy legyen (lásd a táblázat 6. oszlopát)

EGYSZÁRNYÚ FALCOLT AJTÓLAPOK

Választható nyitásirányú ajtólapok: jobb, bal és középső

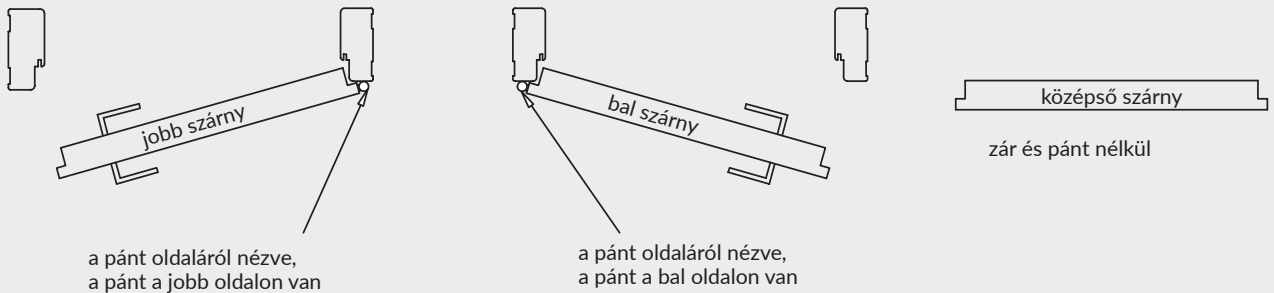

KÉTSZÁRNYÚ FALCOLT AJTÓLAPOK

Választható kétszárnyú ajtólapok: jobb - így a jobb szárny lesz az aktív a bal pedig az inaktív és kétszárnyú bal - így a bal lesz az aktív a jobb pedig az inaktív szárny .

Az aktív szárny alapfelszereltségéhez tartozik egy falc és egy zár. Kétszárnyú ajtók esetében az él azon az oldalon, ahol az aktív szárny zárja található, és a passzív szárny azon az oldalon, ahol a zárólemez található, mindig egyenes él.

Az aktív szárnyon (fogadó oldalon) szerelve van egy ajtószárny rögzítő, amely lehetővé teszi a szárny rögzítését a tokhoz és a padlóhoz (A)

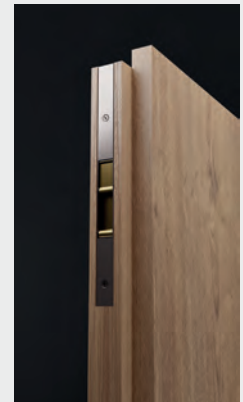

Ajtószárny rögzítő (A)

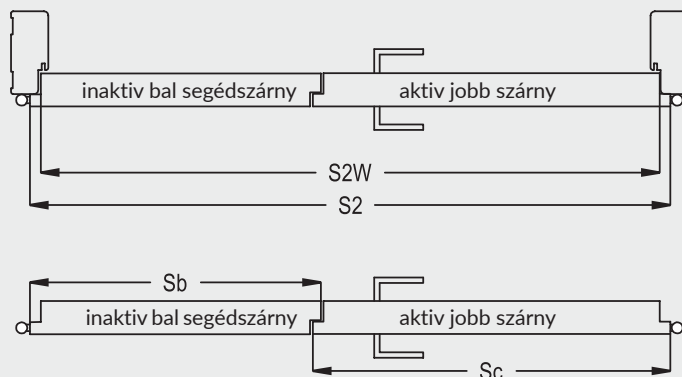

Csak az általunk gyártott ajtótokok illeszkednek a kétszárnyú ajtólapokhoz, így ajánljuk a készlet megvásárlását. A készlet tartalma két ajtólap és egy tok.

$$\boxed{\text{Ajtó árai kétszárnyú}} = \boxed{\text{szárny ára} \times 2} + \boxed{\text{tok ára}}$$

Névleges méret	méret mm - ben		
	S2	S2W	Sc + Sb kombinációi *
„100d”	1078	1052	644+444
„110d”	1178	1152	744+444
”120”	1278	1252	844+444; 644+644
”130”	1378	1352	944+444; 744+644; 644+744
”140”	1478	1452	1044+444; 844+644; 744+744; 644+844
”150”	1578	1552	944+644; 844+744; 744+844; 644+944
”160”	1678	1652	1044+644; 944+744; 844+844; 744+944; 644+1044
”170”	1778	1752	1044+744; 944+844; 844+944; 744+1044
”180”	1878	1852	1044+844; 944+944; 844+1044
”190”	1978	1952	1044+944; 944+1044
”200”	2078	2052	1044+1044

kombináció * - lehetséges aktív (Sc) és inaktív (Sb) szárny szélesség vegyítése

TECHNIKAI INFORMÁCIÓK

FALCOLATLAN TOLÓ - SZÁRNY

Választható szárnyak: jobb, bal és középső (a szárny zár és fogó nélkül)

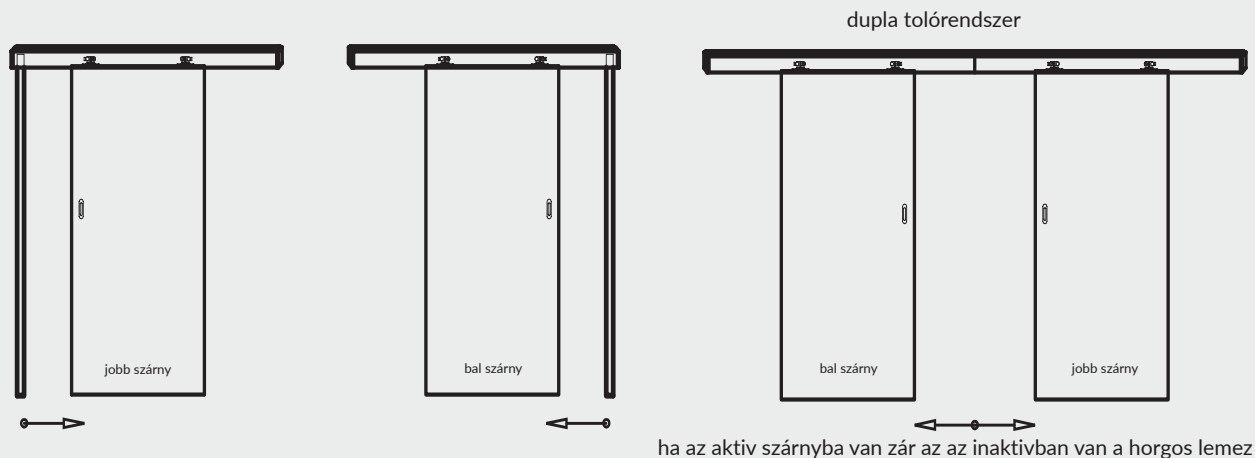

FALCOLATLAN EGYSZÁRNYÚ AJTÓLAP

Választható nyitásirányú ajtólapok: jobb, bal és középső

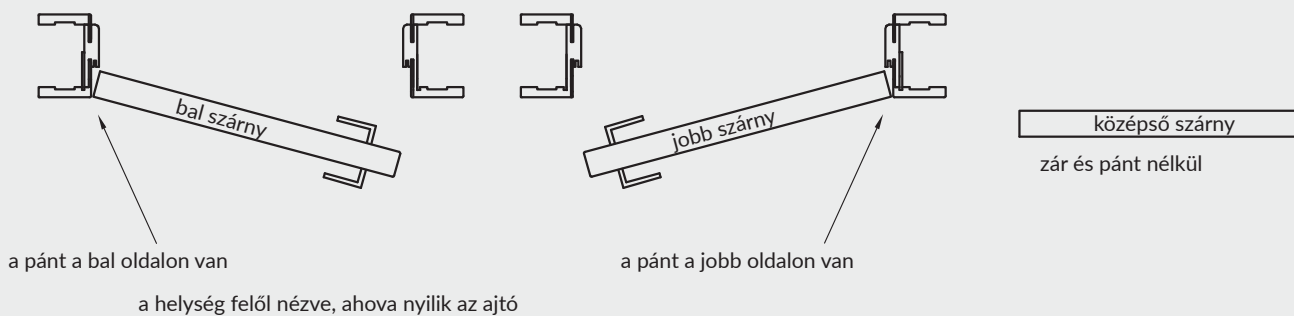

KÉTSZÁRNYÚ FALCOLATLAN AJTÓLAPOK

Választható kétszárnyú ajtólapok: jobb - így a jobb szárny lesz az aktív a bal pedig az inaktív és kétszárnyú bal - így a bal lesz az aktív a jobb pedig az inaktív szárny .

Az aktív szárnyban alap kivételben van zár, az inaktívban viszont horgos lemez és ajtószárny rögzítő .

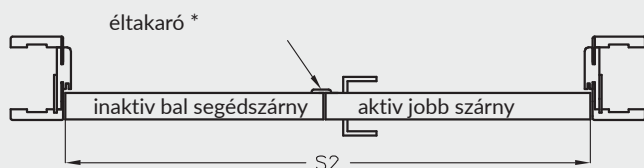

* kétszárnyú falcolatlan ajtókhöz lehet rendelni 30 mm széles szegélyléc

$$\boxed{\text{Ajtó árai kétszárnyú}} = \boxed{\text{szárny ára} \times 2} + \boxed{\text{tok ára}}$$

Névleges méret	méret mm - ben	
	S2	Sc + Sb kombinációi *
"120"	1291	644+644
"130"	1391	744+644; 644+744
"140"	1491	844+644; 744+744; 644+844
"150"	1591	944+644; 844+744; 744+844; 644+944
"160"	1691	1044+644; 944+744; 844+844; 744+944; 644+1044
"170"	1791	1044+744; 944+844; 844+944; 744+1044
"180"	1891	1044+844; 944+944; 844+1044

kombináció * - lehetséges aktív (Sc) és inaktív (Sb) szárny szélesség vegyítése

LAPSZERKETEZES AJTÓLAPOK FELÉPÍTÉSE

- » Az ajtólap kerete fenyőfa vagy MDF lemezből készül
- » Töltet: méhsejt szerkezetű papírrács betét (A), furatolt forgácslap (B) és tűzgátlóajtókban forgácslap
- » 3 mm-es HDF lap vagy 4 mm-es HDF külső lemez (Finea, Finea B, Enter, Enter Akustik, Solid)
- » Egyenes vagy falc nélküli él

Az ajtólapok külső lemeze kezelve van:

- a DRE-Cell dekorációs kollekciónban - polipropilén alapú dekoratív fólia
- 3D fóliában - dekoratív papír alapú 3D fólia
- CPL- laminátummal - 0,15-0,2 mm vagy 0,7 mm vastag CPL- laminátummal

Tűzajtó szárny Olimp EI30

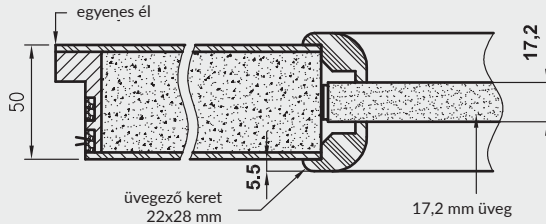

Tűzajtó szárny Olimp EI60

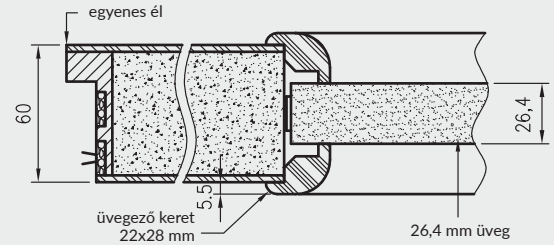

Lopásgátló ajtó és tűzvédelmi ajtó Forca EI30

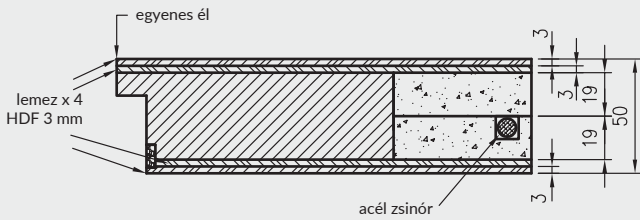

Forca B lopásgátló ajtólap

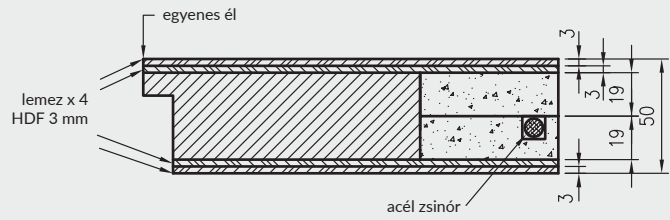

betörésgátló Solid RC2 ajtólap

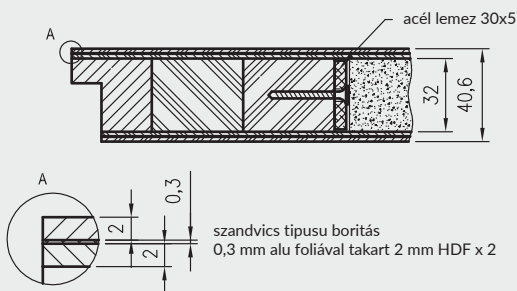

Tűzajtó szárny Athos EI30

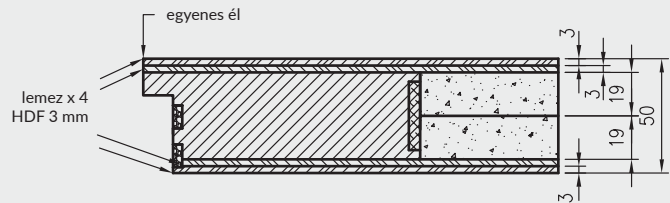

Méhsejt szerkezetű papírrács betét (A)



Furatolt forgácslap (B)

TECHNIKAI INFORMÁCIÓK

KERETSZERKEZETES AJTÓK SZERKEZETE (NEM ÉRINTI A VETRO A, B, C, D)

A keretes ajtószárny vázszerkezete teljes egészében faalapú lemezekből készült:

függőleges keret tartószerkezet faalapú panelekből - 40 mm

vízszintes keret tartószerkezet faalapú panelekből - 35 mm

függőleges belső keret

- faalapú panelek - 22 mm a Lumio, Vico, Auri, Piano, Even, Premium, Fosca, Verso, Reva, Solte, Triesta*, Ena*, Verano* szárnyakban (* Az Ena 1-2, Triesta 1-2, 1-2, Verano 1-2 kollektciókban a keret tartószerkezete a nagyméretű üvegek esetében faalapú lemezekből készült - 35 mm. Az Ena 3-5, Verano 3-5, 3-5 és Triesta 3 modellekben a nagyméretű üveglakoknál a két keret tartószerkezet faalapú - 35 mm-es - lemezből készült.)

- faalapú panelek - 35 mm a Nestor, Elsa, Scala, Berge, Estra szárnyakban.

Ajtó vízszintes keresztmetszet

Lumio, Vico, Auri, Verano, Piano, Premium, Fosca, Verso, Ena, Even, Triesta, Reva, Solte

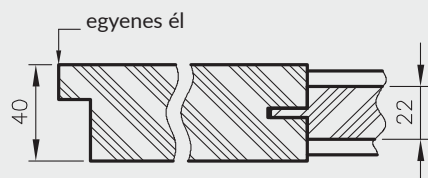

Viszszintes Elsa ajtópanel keresztmetszet



Ena, Verano és Triesta ajtók vízszintes metszete (a metszet a nagy üvegfelületek mellett a keret tartószerkezetének magasságában)



Nestor ajtó vízszintes metszete



Scala, Berge ajtó vízszintes metszete



KERETSZERKEZETES AJTÓLAPOK BETÉTEI:

Scala A; - 4 mm üveg, 4 mm HDF lapos panel

Scala B - 4 mm-es üveg, 19 mm-es MDF panel

Elsa A - 4 mm-es üveg, 4mm-es HDF panel

Elsa B - 4 mm-es üveg, 19 mm-es MDF panel

Premium 1 - 3 - 4 mm-es üveg

Prémium 4-7, 12 - üveg 4 mm, 4 mm-es HDF-telebetét a szárny színében

Prémium 8-11, 13 - üveg 4 mm, HDF 4 mm-es betétek ezüst laminátummal

Piano1-6 - 4 mm-es üveg, 16 mm-es MDF panel

Piano 9-12 - 4 mm-es üveg, 19 mm-es MDF panel

Fosca 1-3 - 4 mm-es üveg, 4 mm-es HDF panel ezüst laminátummal bevonva

Fosca 4-6 - HDF panel a szárny színében

Nestor, Berge - 4 mm üveg, 19 mm profilos MDF panel

Ena, Triesta, Auri, Verano, Even, Reva, Solte, Verso - 4 mm üveg

Estra - 4 mm-es üveg, 16 mm-es lapos MDF panel, metszéssel

19 mm-es MDF panelek
(Scala B, Trevi, Piano 9-12, Elsa B,
Nestor, Berge)

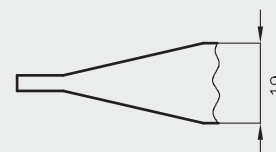

16 mm-es MDF panelek
(Piano 1, 2, 5, 6)

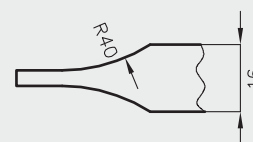

ROZSDAMENTES ACÉLLEMEZ / VEDŐPANEL

Keretszerkezetes egyenes élű ajtók kiválasztása esetén lehet felszerelni ugynevezett védőpanelt.

A szárnyakat 0,6 mm-es rozsdamentes acéllemezrel burkolt alsó vagy középső panelként ajánljuk. Az is lehetséges, hogy mindkét panel egyszerre legyen a kiválasztott szárnyon. A panelek magassága 300 mm.

A védőpanellal szerelt ajtólapokat furatolt forgácsbetéttel ajánljuk rendelni.



ajtószárny alsó védőpanellal

ajtószárny alsó védőpanellal

ajtószárny alsó és középső védőpanellal

Lehet alsó panelt szellőző bevágással is rendelni .

FIGYELEM: rendelés leadás érdekében keresse kapcsolattartóját.

EGYÉB TECHNIKAI INFORMÁCIÓK

1. A szárny és az ajtótok szabványos méreteinek betartása esetén a „kész” padló és a szárny alsó széle közötti rés 8 mm. A fenti rés csökkentése érdekében az ajtótokot alulról kell megfelelően megrövidíteni (nem vonatkozik a FOLDE és az OLIMP esetében).

2. Megjegyzés! Építőipari asztalosáru vásárlása és beépítése előtt ellenőrizze, hogy a kiválasztott asztalosáru fajtája megfelel-e az adott projektre kidolgozott műszaki terv követelményeinek, különösen, hogy a falak és födémek szerkezete lehetővé teszi-e az alábbi táblázatban megadott súlyú asztalosmunkák beépítését:

	Ajtószárnyak			Tokok		Más válsztás	
	beltéri	bejárati	tűzgátló	állítható	egyenes	Átfogó ájtjártok (vaktok)	Toló rendszer
max súly	50 kg*	50 kg*	105 kg*	40 kg	20 kg	40 kg	20 kg

* max súlya 1 szárnynak

3. Ay ajtólapok zsgorfoliába vannak csomagolva, emellett az élek vedelméről Styrofoam és kartonpapirok gondoskodnak .

4. Az ajtószárny ára nem tartalmazza a kilincs, a zár cím és a zár betéteket (kivéve a SCALA A és B nyíló falcs és falc nélküli kivitelben a DRE-Cell borítás és 3D fóliás kollekciót, valamint a NESTOR és ELSA nyíló falcs és falc nélküli kivitel a DRE-Cell borítás és 3D fóliás kollekciót, ahol a kilincs).

5. Lehetőség van CENTRA ajtók és ajtótokok megvásárlására (zár és zsanérok fúrása nélkül - az opció nem foglalja magába a tűzálló, ENTER/SOLID, ENTER AKUSTIK, SOLID RC2, FORCA B, Sara Eco 2, FOLDE ajtókat) hasonló termékek árát szerelvényekkel, fúrással. A CENTRA ajtótokok tömítéssel rendelkeznek. A készlet nem tartalmaz szerelvényeket.

ALUMÍNÍUM AJTÓTOK METSZETEI

DRE profil a kifelé nyíló, falc nélküli ajtókhöz

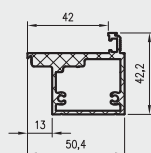

DRE-profil a befelé nyíló, fordított falcolású ajtókhöz

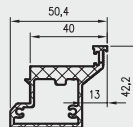

TECHNIKAI INFORMÁCIÓK

6. A hatályos jogszabályok szerint a fürdőszoba, mosdó és különálló WC-k ajtajainak a helyiségen kívülre kell nyílniuk, és legalább 0,8 m szélesnek és 2 m magasnak kell lenniük, és alul legalább 0,022 m² összkeresztmetszetű nyílásokkal kell rendelkezniük a levegőellátás érdekében. Az ajtó szellőzőfelülete a rendelkezésre álló szellőzőelemek területének összege: szellőzőrács (biztosítja a 0,022 m² szellőzőfelület elérését² minden ajtószélességben) vagy szellőző alulvágás vagy szellőzőhüvelyek és a szárny és a padló közötti szabad terület.

Falcolt ajtóknál a szellőztetés biztosítása **

Névleges méret	szellőző karikák elhelyezése		ajtólap szellőző bevágással	
	karikák és a légrés szellőző felülete 8 mm [m ²]	követelt légrés a szellőző követelmény teljesítésére [w mm]	bevágás és légrés szellőző felülete 8 mm [m ²]	követelt légrés a szellőző követelmény teljesítésére [w mm]
"100"	0,011	19*	0,033	0
"90"	0,010	21*	0,029	1
"80"	0,009	24*	0,025	4
"70"	0,008	28*	0,021	14*
"60"	0,007	33*	0,018	35*

Szellőzőfelület biztosítása a Sara Eco 2 ajtóknál és az összes kifele nyíló, falc nélküli ajtóban

Névleges méret	szellőző karikák elhelyezése		ajtólap szellőző bevágással	
	karikák és a légrés szellőző felülete 8 mm [m ²]	követelt légrés a szellőző követelmény teljesítésére [w mm]	bevágás és légrés szellőző felülete 8 mm [m ²]	követelt légrés a szellőző követelmény teljesítésére [w mm]
"100"	0,0112	19*	0,033	0
"90"	0,0104	21*	0,029	1
"80"	0,0096	23*	0,025	4
"70"	0,0082	27*	0,021	12*
"60"	0,0074	32*	0,018	31*

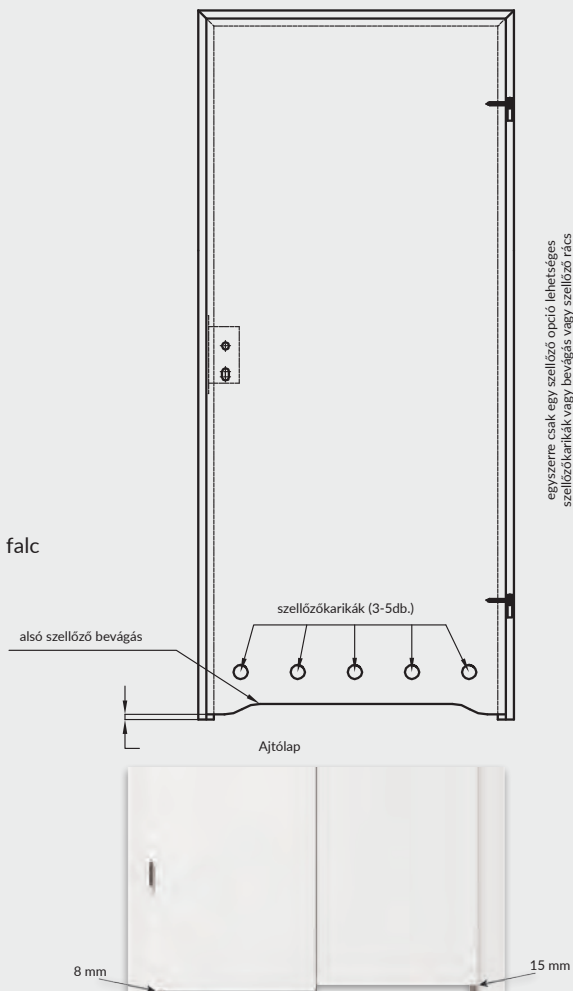

A fent megadott érték a légrés követelt értéke, mely biztosítja a 0,022m² teljes szellőző felületet. Ez a rész szabvány szerint 8 mm.

* szükségeszerű a légrés növelése az ajtólap alsó rövidítésével (ha a rövidítés lehetséges - lásd **)

** A táblázatban nem szereplő kivételek (a szárnyak nem rövidíthetők):

- Vetro A, D és E kollektciók - A "80" - "100" szélességű ajtók szellőztetése és az ajtó alatti standard távolság (8 mm) szellőztetés biztosítja a szellőzési követelmények teljesülését.

- A Vetro B kollektció - nem felel meg a szellőztetés követelményeinek.

- Toló ajtók - ezen ajtók szerkezetét tekintve (12 mm távolság a faltól/toktól) teljesítik a szellőző követelményeket, így nem szükséges semmilyen további átalakítás.

- Nem rövidíthető a kétszárnyú ajtók és a Folde.

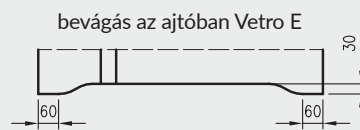
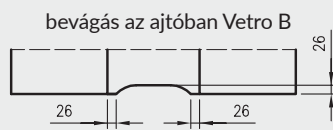
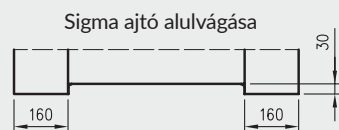
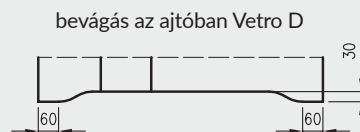
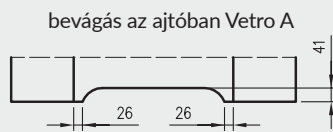
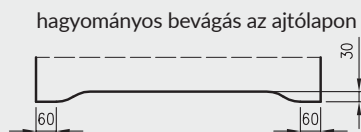

SELLŐZŐ BEVÁGÁS





GALLA 1 decormat - üveg tolóajtó rendszer

MAGYARÁZAT:

- | | |
|---|---|
|  lapszerkezetes ajtók, DRE-Cell felülettel |  lapszerkezetes ajtók, CPL laminátummal |
|  keretszerkezetes ajtók, DRE-Cell felülettel |  bejárati ajtók, CPL laminátummal |
|  bejárati ajtók DRE-Cell felülettel |  technikai ajtók, CPL laminátummal |
|  lapszerkezetes ajtók 3D fóliával |  üveg ajtók |
|  keretszerkezetes ajtók 3D fóliával |  Profi panel ajtók |
|  bejárati ajtók 3D fóliával |  lapszerkezetes ajtók Sara Eco 2 |
|  panel ajtók, Finish fólia |  füstgátló ajtók |
|  lapszerkezetes ajtók, festett |  tűzgátló ajtók |
|  keretszerkezetes ajtók, festett |  betörésgátló ajtók |
|  keretajtók, laminált |  lapszerkezetes ajtók , lakkozott HDF lemezzel |
| |  lemezajtók, szinkron laminátum |
| |  lemezajtók, szinkron laminátum |

A katalogusban megadott árak forintban értendők.

Az ajtólapok megadott árai nem tartalmazzák az ajtókeret és a kilincs árát.

Az árlista 2024. 03. 01 -től érvényes.

A gyártó 24 hónap garanciát vállal az ajtólapokra és tokokra.

A katalogusban használt fényképek és ábrák 80 cm széles szárnyakat mutatnak (a hosszabbításokra nem vonatkozik). Más szárnyszélesség esetén a kollektió mintázata, üvegezése, a keretek, a marások és a grafikák eloszlásának arányai megváltoznak.

Több információ a garancia kártyán található.

Jelen katalogus a törvény értelmében nem minősül ajánlatételnek, kizárólag termékmismertetőként kerül közzétételre. A fenti információk a közzététel időpontjában aktuálisak. A folyamatos fejlesztés politikáját követve fenntartjuk a jogot, hogy a prospektusban bemutatott termékeken előzetes értesítés nélkül változtatásokat és fejlesztéseket hajtsunk végre. A katalogusban feltüntetett színek eltérhetnek a tényleges színektől. A katalogusban található esetleges hibákért felelősséget nem vállalunk.

Jóváhagyások:

Nemzeti technikai értékelés ITB-KOT-2019/0860 1. szám (csúszó rendszer)

Nemzeti műszaki értékelés ITB-KOT-2018/0633 2. kiadás (FORCA, ATHOS tűzgátló ajtók)

Nemzeti műszaki értékelés ITB-KOT-2022/2051 1. kiadás (üvegajtók)

Nemzeti műszaki értékelés ITB-KOT-2021/1945 1. kiadás (hajtogatott és toló üvegajtók)

Nemzeti műszaki értékelés, ITB-KOT-2017/0011, 2. kiadás (ENTER / SOLID / SOLID RC2)

Nemzeti műszaki értékelés ITB-KOT-2018/0407 2. kiadás (OLIMP)

PN-EN 14351-2: 2018-E12 (belső ajtók)

Nemzeti műszaki értékelés ITB-KOT-2019/1132 1. kiadás (SARA ajtó)

Nemzeti műszaki értékelés ITB-KOT-2019/0805 1. kiadás (acélkeretek)



er Day
I D&A

Forgalmazó

DRE

82-300 Elbląg - Gronowo Górne, ul. Nefrytowa 4
Centrala: tel. 55 236 42 58
Dział obsługi klienta: tel. 55 236 42 43 do 48
fax 55 236 42 51
Dział marketingu: tel. 55 236 42 40
godziny pracy: 8:00 - 16:00
e-mail: dre@dre.pl www.dre.pl