



DRE

KATALOG DVEŘÍ

CZ
VYDÁNÍ 2024/3

AKCE

NOVÉ ZÁVĚSY



BÍLÉ RÁMY

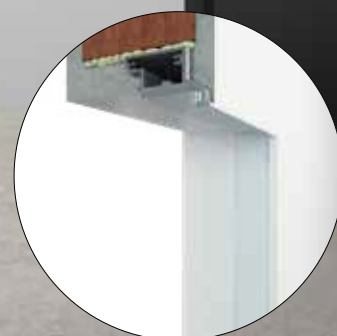

SARA ECO 2



*Dveře Sara ECO 2 s hliníkovými rámy DRE v hliníkovém a bílém provedení jsou k dispozici skladem ve vybraných konfiguracích.

OBSAH

DVEŘE Z AKRYLÁTOVÝCH LAMINÁTŮ		
› Ilis.....	4	
› Nella.....	6	
› Vetro D2.....	8	
› Silia.....	10	
RÁMOVÉ DVEŘE		
› Vetro E -Synchro.....	14	
M › Estra.....	16	O
› Nestor.....	18	O
M › Auri.....	20	
› Reva.....	22	
M › Verso.....	24	
› Solte.....	26	
› Fosca.....	28	
› Elsa.....	30	
› Premium.....	32	
› Piano.....	34	
› Scala.....	36	
M › Lumio.....	38	
› Vico.....	40	
› Triesta.....	42	
› Ena.....	44	
› Verano.....	46	
› Vetro A.....	48	
› Vetro B.....	50	
› Vetro D1.....	52	
LAKOVANÉ RÁMOVÉ DVEŘE		
N › Berge.....	54	
N › Even.....	56	
N › Nestor.....	58	O
N › Vetro E.....	60	
PANELOVÉ DVEŘE		
› Nova - Cell.....	64	O
› Nova - Synchro.....	66	
› Wood.....	68	
› Grafi.....	70	
› Lux.....	72	
› Rivia.....	74	
› Galeria Alu.....	76	
› Finea i Finea B.....	78	
› Deco.....	80	
› Modern.....	82	
› Plus.....	84	
M › Standard.....	86	
› Fano.....	88	
› Arte.....	90	
LAKOVANÉ PANELOVÉ DVEŘE		
N M › Uni.....	92	O
N › Fargo.....	94	O
N M › Binito.....	96	O
PANELOVÉ DVEŘE LAMINÁTOVÉ CPL		
M › Standard Invest.....	98	
› Standard CPL.....	100	
SKRYTÝ RÁM DVEŘÍ		
› Profi.....	104	
N M › Sara Eco 2.....	106	
POSUVNÉ A SKLÁDACÍ SYSTÉMY		
› Nástěnný.....	110	
› Skleněné dveře.....	111	
› Nástěnný SPAZIO CD.....	112	
› Bezrámová kazeta B01.....	113	
› Rámová kazeta PA.....	114	
NÁSTAVCE		
› Panelové nástavce.....	116	
› Rámové nástavce.....	117	
NADSVĚTLÍKY / SVĚTLÍK BOČNÍ		
› Nadsvětliky / světliky boční.....	118	
VNITŘNÍ VCHODOVÉ PANELOVÉ DVEŘE		
› Enter/Solid.....	120	
TECHNICKÉ DVEŘE		
› Enter Akustik Rw=32dB.....	124	
SKLENĚNÉ DVEŘE		
N › Galla.....	126	
› Kování skleněných dveří.....	127	
ZÁRUBNĚ		
› Rovné falcované rámy.....	128	
› Rovné rámy bez falců.....	129	
M › Nastavitelné rámy.....	130	
› Nastavitelné rámy bez falců.....	132	
› Nastavitelné falcované rámy s proměnlivou výškou.....	134	
› Nastavitelné zárubně s obráceným falcem.....	135	
› Rozšiřující panely.....	136	
› Nastavitelný tunel.....	137	
› Nastavitelný rám bez falců s úhlovými panely.....	138	
› Pevný ocelový rám.....	140	
› Nastavitelný ocelový rám.....	142	
› Nastavitelný ocelový rám bez falců.....	145	
› Hybridní ocelová zárubeň.....	146	
› Hybridní ocelový rám bez falců.....	148	
› Malé úhlové ocelové rámy.....	149	
PŘÍSLUŠENSTVÍ, DALŠÍ INFORMACE		
› Rukojeti a příslušenství.....	150	
› Vzory zasklení.....	157	
› Vzory dekorů.....	158	
› Grafické návrhy pro kolekci GRAFI.....	160	
› Maskovací prvky pro rámy.....	162	
› Větrací příslušenství a další.....	163	
TECHNICKÉ INFORMACE		164-177

- N** - Nový produkt
- M** - Produkt dostupný ze skladu výrobce
- O** - Kolekce s možností obráceného falcu

ILIS



ILIS 3 - cubanit



ILIS 3 - bigio

DEKORY

LESKLÝ STANDARD	bianco	magnólie	moro	víno*
LESKLÁ METALÍZA	cubanit	gabbiano	bigio	
MATNÝ STANDARD	matné bianco	matné cemento	matné moro	
XTREME MATT	bilý U1027	antracit* U1290		

* dekor dostupný do vyprodání zásob



V STANDARDU

- rovná hrana
- listy dýhované lesklým laminátem, standardním matným laminátem nebo matným laminátem Xtreme Matt
- rámy z MDF desky
- magnetický zámek s běžným klíčem, koupelnový zámek, patentní vložka nebo magnetický západkový zámek a panty v barvě černé (pro dekory camo, matné camo), bílé (pro dekory bianco, matné bianco, bílé) a ocelový pro ostatní dekory.
- sklo MATNÉ DRE 4 mm v ILIS 1-3
- výplň z MDF 20 mm v systému ILIS 4
- bezpečnostní izolační sklo MATNÉ DRE 8 mm ILIS 5
- hniezda pro zapuštěné 2 panty Estetic 80 (panty namontované jsou v zárubně)

MOŽNOSTI BEZ PŘÍPLATKU

- skla DECORMAT HNĚDÁ, DECORMAT GRAFIT a čiré sklo 4 mm v ILIS 1-3
- bezpečnostní, čiré, izolační sklo 8 mm v ILIS 5
- otvory pro ventilační kroužky
- posuvné křídlo s výškou 2043 mm

PŘÍPLATKY

- "100" křídla
- ventilační výřez
- rekuperační zkrácení -15 mm
- dveřní štulp na dvoukřídle dveře
- dvoukřídle dveře

cena křídla x2

POZNÁMKA: Třetí závěs Estetic 80 pro bezfalcové dveře (příplatek se připočítává k ceně zárubně)

MODELY ILIS



ILIS 1

ILIS 2

ILIS 3

ILIS 4

ILIS 5

Posuvný systém - Pro kolekci je k dispozici posuvný systém SPAZIO CD se standardní výškou křídla 2043 mm.

Lesklý laminát, o tloušťce 0,7-0,8 mm, je moderní vysoce lesklý laminát se zrcadlovým efektem. Vyznačuje se dokonale hladkým povrchem se zvýšenou odolností proti poškrábání.

Laminát Xtreme Matt o tloušťce 0,8 mm je inovativní laminát s matnou, nereflexní strukturou. Povrch Xtreme Matt je trvanlivý, odolný proti poškrábání a snadno se udržuje. Struktura byla dále vylepšena vlastností Anti-Finger-Print, která chrání povrch laminátu před otisky prstů a mastnými stopami.

Laminát Matný Standard o tloušťce 0,7-0,8 mm, jehož vlastnosti jsou stejné jako u vysoce lesklého povrchu. Jediným rozdílem je stupeň lesku vrstvy tvrdého laku. Díky vrstvě hardcoat, bez pórů lze laminát používat v místnostech s nejvyššími hygienickými požadavky.

Šířka dveřních křidel: jednokřídle "60"÷"100", dvoukřídle "120" ÷ "180".

Technické informace: rámy: strany 128-149, příslušenství: strany 150-163, dveřní křídla: strany 164-177

NELLA



NELLA 4 - bílá extreme matt



NELLA 1 - gabbiano

DEKORY

LESKLÝ STANDARD	bianco	magnólie	moro	víno*
LESKLÁ METALÍZA	cubanit	gabbiano	bigio	
MATNÝ STANDARD	matné bianco	matné cemento	matné moro	
XTREME MATT	bílá U1027	antracit* U1290		

* dekor dostupný do vyprodání zásob



NELLA

NELLA
DVEŘNÍ KŘÍDLA BEZFALCOVÉ
interní interiérové

V STANDARDU

- rovná hrana
- listy dýhované lesklým laminátem, standardním matným laminátem nebo matným laminátem Xtreme Matt
- rámy z MDF desky
- magnetický zámek s běžným klíčem, koupelnový zámek, patentní vložka nebo magnetický západkový zámek a panty v barvě černé (pro dekory camo, matné camo), bílé (pro dekory bianco, matné bianco, bílé) a ocelový pro ostatní dekory.
- sklo MAT DRE tl. 4 mm
- hniezda pro zapuštěné 2 panty Estetic 80 (panty namontované jsou v záručně)

MOŽNOSTI BEZ PŘÍPLATKU

- skla DECORMAT HNĚDÉ, DECORMAT GRAFIT a průhledné sklo
- otvory pro ventilační kroužky
- posuvné křídlo s výškou 2043 mm

PŘÍPLATKY:

- "100" křídla
- ventilační výřez
- rekuperační zkrácení -15 mm
- dveřní štulp na dvoukřídlé dveře
- dvoukřídlé dveře cena křídla x2

POZNÁMKA: Třetí závěs Estetic 80 pro bezfalcové dveře (příplatek se připočítává k ceně záručně)

MODELY NELLA



Posuvný systém - Pro kolekci je k dispozici posuvný systém SPAZIO CD se standardní výškou křídla 2043 mm.

Lesklý laminát, o tloušťce 0,7–0,8 mm, je moderní vysoce lesklý laminát se zrcadlovým efektem. Vyznačuje se dokonale hladkým povrchem se zvýšenou odolností proti poškrábání.

Laminát Xtreme Matt o tloušťce 0,8 mm je inovativní laminát s matnou, nereflektivní strukturou. Povrch Xtreme Matt je trvanlivý, odolný proti poškrábání a snadno se udržuje. Struktura byla dále vylepšena vlastností Anti-Finger-Print, která chrání povrch laminátu před otisky prstů a mastnými stopami.

Laminát Matný Standard o tloušťce 0,7–0,8 mm, jehož vlastnosti jsou stejné jako u vysoce lesklého povrchu. Jediným rozdílem je stupeň lesku vrstvy hardcoat. Díky tvrdé vrstvě bez pórů lze laminát používat v místnostech s nejvyššími hygienickými požadavky.

Šířka dveřních křidel: jednokřídlé "60"÷"100", dvoukřídlé "120" ÷ "180".

Technické informace: rámy: strany 128–149, příslušenství: strany 150–163, dveřní křídla: strany 164–177

VETRO D2



VETRO D2 - bigio



VETRO D2 - cubanit

DEKORY

LESKLÝ STANDARD	bianco	magnólie	moro	víno*
LESKLÁ METALÍZA	cubanit	gabbiano	bigio	
MATNÝ STANDARD	matné bianco	matné cemento	matné moro	
XTREME MATT	bilý U1027	antracit* U1290		

* dekor dostupný do vyprodání zásob



ventilační výřez



VETRO D2

DVEŘNÍ KŘÍDLA BEZFALCOVÉ
interní interiérové

V STANDARDU

- rovná hrana
- listy dýhované lesklým laminátem, standardním matným laminátem nebo matným laminátem Xtreme Matt
- rám z MDF, úzký prvek s pevnou šířkou, široký prvek s proměnlivou šířkou
- výplň perforovaná dřevotříska
- magnetický zámek s běžným klíčem, koupelnový zámek, patentní vložka nebo magnetický západkový zámek a panty v barvě černé (pro dekory camo, matné camo), bílé (pro dekory bianco, matné bianco, bílé) a ocelový pro ostatní dekory.
- bezpečnostní izolační sklo MATNÉ DRE tloušťka 8 mm
- hniezda pro zapaštěné 2 panty Estetic 80 (panty namontované jsou v záručně)

MOŽNOSTI BEZ PŘÍPLATKU

- bezpečnostní, čiré, izolační sklo tloušťka 8 mm
- posuvné křídlo s výškou 2043 mm
- černé vrstvené izolační sklo tloušťka 8 mm

PŘÍPLATKY

- "100" křídla
 - ventilační výřez
 - dveřní štulp na dvoukřídlé dveře
 - dvoukřídlé dveře
- cena křídla x2

- **POZNÁMKA:** Třetí závěs Estetic 80 pro bezfalcové dveře (příplatek se připočítává k ceně záručně)
- **POZOR:** Křídla posuvných dveří VETRO D2 nepasují do posuvného systému s rámovou kazetou PA.
- **POZNÁMKA:** Zkrácení křídel není možné.
- VETRO D2 – splňuje požadavky na ventilaci pro šířky "80" - "100" s ventilačním podříznutím

MODELY VETRO D2



Posuvný systém - Pro kolekci je k dispozici posuvný systém SPAZIO CD se standardní výškou křídla 2043 mm.

Lesklý laminát, o tloušťce 0,7–0,8 mm, je moderní vysoce lesklý laminát se zrcadlovým efektem. Vyznačuje se dokonale hladkým povrchem se zvýšenou odolností proti poškrábání.

Laminát Xtreme Matt o tloušťce 0,8 mm je inovativní laminát s matnou, nereflexní strukturou. Povrch Xtreme Matt je trvanlivý, odolný proti poškrábání a snadno se udržuje. Struktura byla dále vylepšena vlastností Anti-Finger-Print, která chrání povrch laminátu před otisky prstů a mastnými stopami.

Laminát Matný Standard o tloušťce 0,7–0,8 mm, jehož vlastnosti jsou stejné jako u vysoce lesklého povrchu. Jediným rozdílem je stupeň lesku vrstvy hardcoat. Díky tvrdé vrstvě bez pórů lze laminát používat v místnostech s nejvyššími hygienickými požadavky.

Šířka dveřních křídel: jednokřídlé "60"÷"100", dvoukřídlé "120" ÷ "180".

Technické informace: rámy: strany 128–149, příslušenství: strany 150–163, dveřní křídla: strany 164–177

SILIA



SILIA 10 - matné cemento



SILIA kovové okénko - bigio



DEKORY

LESKLÝ STANDARD	bianco	magnólie	moro	víno*
LESKLÁ METALÍZA	cubanit	gabbiano	bigio	
MATNÝ STANDARD	matné bianco	matné cemento	matné moro	
XTREME MATT	bílá U1027	antracit* U1290		

* dekor dostupný do vyprodání zásob

Upozornění: Možnost vzorovaného rámečku se vztahuje pouze na dveře v dekoru bianco.

VZORY LESKLÝCH OKRAJŮ



motiv 1

motiv 2

motiv 3

V STANDARDU

- rovná hrana
- výplň perforovaná dřevotříška
- listy dýhované lesklým laminátem, standardním matným laminátem nebo matným laminátem Xtreme Matt
- lemování v barvě roviny křídla
- magnetický zámek s běžným klíčem, koupelnový zámek, patentní vložka nebo magnetický západkový zámek a panty v barvě černé (pro dekory camo, matné camo), bílé (pro dekory bianco, matné bianco, bílé) a ocelový pro ostatní dekory.
- hniezda pro zapuštěné 2 panty Estetic 80 (panty namontované jsou v záručně)

MOŽNOSTI BEZ PŘÍPLATKU

- otvory pro ventilační kroužky
- posuvné křídlo s výškou 2043 mm

PŘÍPLATKY

- hrana motiv 1, 2 nebo 3 (pouze barva bianco)
- "100" křídla
- ventilační výřez
- rekuperační zkrácení -15 mm
- dveřní štulp na dvoukřídlé dveře
- hliníková větrací mřížka
- dvoukřídlé dveře

cena křídla x2

POZNÁMKA: Třetí závěs Estetic 80 pro bezfalcové dveře (příplatek se připočítává k ceně záručně)

MODELY SILIA



SILIA 10
bianco



SILIA 10
magnólie



SILIA 10
gabbiano



KOVOVÉ
OKÉNKO
bigio

KOVOVÉ OKÉNKO v ocelové nebo černé barvě - k dispozici pouze s matným nebo průhledným sklem.

Posuvný systém - Pro kolekci je k dispozici posuvný systém SPAZIO CD se standardní výškou křídla 2043 mm.

Lesklý laminát, o tloušťce 0,7–0,8 mm, je moderní vysoce lesklý laminát se zrcadlovým efektem. Vyznačuje se dokonale hladkým povrchem se zvýšenou odolností proti poškrábání.

Laminát Xtreme Matt o tloušťce 0,8 mm je inovativní laminát s matnou, nereflexní strukturou. Povrch Xtreme Matt je trvanlivý, odolný proti poškrábání a snadno se udržuje. Struktura byla dále vylepšena vlastností Anti-Finger-Print, která chrání povrch laminátu před otisky prstů a mastnými stopami.

Laminát Matný Standard o tloušťce 0,7–0,8 mm, jehož vlastnosti jsou stejné jako u vysoce lesklého povrchu. Jediným rozdílem je stupeň lesku vrstvy hardcoat. Díky tvrdé vrstvě bez pórů lze laminát používat v místnostech s nejvyššími hygienickými požadavky.

DVEŘE RAMCOVÉ



Rámové dveře se vyznačují moderním vzhledem a vynikající odolností. Povrchová úprava fóliemi, lamináty nebo akrylovými laky navíc zajišťuje odolnost, snadnou údržbu a široké možnosti estetického doladění interiéru.



EVEN 0, 3 - bílý akrylový UV lak

VETRO E



VETRO E - dub halifax přírodní



VETRO E - dub halifax přírodní

DEKORY

LAMINÁTY EGGER skupina 1			
	dub šedý halifax	dub přírod- ní halifax	dub halifax tabac
	LAMINÁTY CLEAF skupina 2		
jilm bílý		jilm přírodní	jilm tmavý

ventilační výřez



VETRO E

FALCOVANÁ | BEZFALCOVÁ DVEŘNÍ KŘÍDLA

interní interiérové

V STANDARDU

- povrch křídla pokrytý laminovanou, synchronní deskou o tloušťce 3 mm (laminát EGGER) nebo 4 mm (laminát CLEAF)
- zesílený rám z MDF
- výplň perforovaná dřevotřískka
- 8 mm vrstvené tvrzené sklo DECORMAT v pevné šířce (bez ohledu na šířku křídla) nebo 8 mm vrstvené tvrzené černé sklo (neprůhledné) v pevné šířce (bez ohledu na šířku křídla)

FALCOVÉ KŘÍDLO

- rovná hrana v černé barvě
- pro dekor přírodní dub halifax, hrana v barvě dveřního křídla nebo černá
- 3 stříbrné panty šroubovací
- zámek magnetický na běžný klíč, koupelnový zámek, patentní vložka nebo úsporný zámek

BEZFALCOVÉ DVEŘNÍ KŘÍDLO OTOČNÉ

(příplatek)

- černá hrana bez falcu
- pro dekor přírodní dub halifax, hrana v barvě dveřního křídla nebo černá
- objímky pro 2 zadlabací panty Estetic 80 v oceli, černé nebo bílé (panty jsou součástí zárubně)
- magnetický zámek s běžným klíčem, koupelnový zámek, patentní vložka nebo západkový zámek podle vašeho výběru v ocelové, černé nebo bílé barvě

ZÁRUBNĚ

- pro křídla z kolekce Vetro E v synchronním laminátu doporučujeme zárubně v černé matné fólii 2 a v laminátu CPL přírodní dub halifax v podélném uspořádání, v druhé cenové skupině CPL

PŘÍPLATKY:

- ventilační výřez
- Bezfalcové křídlo otevírané
- černé závěsy pro falcovaná křídla

POSUVNÉ KŘÍDLO

- rovná hrana
- drážka pro hákový zámek a/nebo rukojet

POZOR: Křídla posuvných dveří VETRO E nepasují do posuvného systému s rámovou kazetou PA.

POZNÁMKA: Zkrácení křidel není možné.

POZNÁMKA: Třetí závěs Estetic 80 pro bezfalcové dveře (příplatek se připočítává k ceně zárubně)

VETRO E – splňuje požadavky na ventilaci pro šířky "80" - "100" s ventilačním podříznutím
Pro falcovaná křídla VETRO by měly být použity zárubně se 3 panty.

MODELY VETRO E



VETRO E
dub šedý halifax



VETRO E
dub halifax
přírodní



VETRO E
dub halifax tabac



VETRO E
jilm bílý



VETRO E
jilm přírodní



VETRO E
jilm tmavý

ESTRA

OD 677 PLN netto

CENA KŘÍDLA OD 832,71 PLN brutto



ESTRA 13 - kašmírový matný

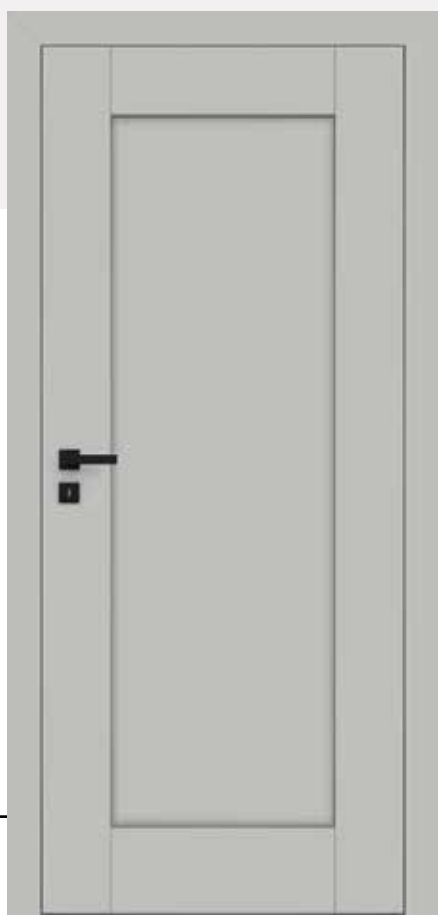

ESTRA 5 - světle šedá matná

DEKORY

DRE CELL	bílá matná	světle šedá matná	warm grey matný	matný kašmír	šalvějový dub	tmavě olivová matná	tmavý modrá matná
		černá matná 2					
3D	dub grand	jilm	orech americký	eben*	dub polský 3D		

* dekor dostupný do vyprodání zásob



V STANDARDU

- rámy z desek na bázi dřeva
- sklo MAT DRE tl. 4 mm
- ploché panely tl. 16 mm
- modely Estra 7-9 mají rám a muntinovou lištu v černé barvě
- model Estra 10 má zrcadlo
- modely Estra 12-14 mají muntinovou lištu v barvě křídla

MOŽNOSTI BEZ PŘÍPLATKU

- skla DECORMAT HNĚDÉ, DECORMAT GRAFIT a průhledné sklo
- otvory pro ventilační kroužky

FALCOVÉ KŘÍDLO

- rovná hrana
- 3 stříbrné panty šroubovací
- zámek magnetický na běžný klíč, koupelnový zámek, patentní vložka nebo úsporný zámek

BEZFALCOVÉ DVEŘNÍ KŘÍDLO OTOČNÉ

(příplatek)

- bezpolodrážková hrana
- hniezda pro zapuštěné 2 panty Estetic 80 (panty namontované jsou v zárubně)
- magnetický zámek pro obyčejný klíč, WC, vložkový FAB, nebo ekonomický

POSUVNÉ KŘÍDLO

- bezpolodrážková hrana
- drážka pro hákový zámek a/nebo rukojeť

KŘÍDLO S OBRÁCENÝM FALCEM (příplatek)

- aktivní otvíravé jednokřídlové křídlo
- rovná hrana
- nástrčky pro 2 zadlabací panty Estetic 1821 (panty jsou součástí příslušenství zárubně)
- magnetický zámek pro obyčejný klíč, WC, vložkový FAB, nebo ekonomický

POZNÁMKA: Možnost je k dispozici pouze pro dekory matných fólií dle normy výška H2043

PŘÍPLATKY:

- Ventilační objímky plastové 1 ks.
- Bezfalcové křídlo otevírané
- křídla "90" a "100" norma výška 2043
- křídla "90" a "100" norma výška 2110, 2240
- ventilační výřez
- rekuperační zkratka -15 mm
- křídla s obráceným falcem
- dveřní štulp na dvoukřídlé bezfalcové dveře
- černé závěsy pro falcovaná křídla
- dvoukřídlé dveře cena křídla x2

POZNÁMKA: Třetí závěs Estetic 80 pro bezfalcové dveře (příplatek se připočítává k ceně zárubně)

POZNÁMKA: U falcových křídel ESTRA by měly být použity zárubně se 3 závěsy.

POZNÁMKA: Vybrané konfigurace falcovaného modelu ESTRA 5 v matné bílé jsou dostupné ze skladu.

POZNÁMKA: Podrobnosti a technické výkresy modelu ESTRA 10 se zrcadlem najdete na straně 182 katalogu.

MODELY ESTRA



NESTOR

OD 816 PLN netto



NESTOR 1 - černá matná 2



NESTOR 10 - dub šalvěj

DEKORY

DRE CELL	bílá matné	svetle šedá matná	warm grey matný	matný kašmír	šalvějový dub	tmavě olivová matná	tmavý modrá matná
	borovice bílá	jilm sibiřský	dub pískový	dub vintage	ořech karamelový	jilm antracit	wenge tmavé
						černá matná 2	
3D							dub polský 3D



NESTOR

FALCOVANÁ DVEŘNÍ KŘÍDLA
interní interiérové

STANDARD

- rámy z desek na bázi dřeva
- sklo MAT DRE tl. 4 mm
- profilované MDF panely tl. 19 mm

FALCOVÉ KŘÍDLO

- rovná hrana
- 3 stříbrné panty šroubovací
- zámek magnetický na běžný klíč, koupelnový zámek, patentní vložka nebo úsporný zámek

POSUVNÉ KŘÍDLO

- bezpolodrážková hrana
- drážka pro hákový zámek a/nebo rukojeť

MOŽNOSTI BEZ PŘÍPLATKU

- skla DECORMAT HNĚDÉ, DECORMAT GRAFIT a průhledné sklo
- otvory pro ventilační kroužky

PŘÍPLATKY

- Ventilační objímky plastové 1 ks
- křídla "90" a "100"
- ventilační výřez
- rekuperační zkratka -15 mm
- černé závěsy pro falcovaná křídla
- dvoukřídlé dveře cena křídla x2

POZNÁMKA: U falcových křídel NESTOR by měly být použity zárubně se 3 závěsy.

MODELY NESTOR



NESTOR 1

NESTOR 2

NESTOR 3

NESTOR 4

NESTOR 5

NESTOR 6

NESTOR 7



NESTOR 8

NESTOR 9

NESTOR 10

NESTOR 11



panel
NESTOR

Šířka dveřních křídel: jednokřídlé "60" ÷ "100", dvoukřídlé falcové "120" ÷ "200", dvoukřídlé bezfalcové "120" ÷ "180".
Technické informace: rámy: strany 128-149, příslušenství: strany 150-163, dveřní křídla: strany 164-177

AURI

OD 701 PLN netto

CENA KŘÍDLA OD 862,23 PLN brutto



AURI 8 - americký ořech



AURI 4 - tmavě olivová matná

DEKORY

DRE CELL tl.1	bílý (struktura)	bílá matné	borovice bílá	jilm sibiřský	dub pískový	bělený dub letokruhy	dub vintage
	jilm antracit	wenge tmavé	kaštan marrone struktura	evoke dub	ořech karamelový	černá matná 2	
DRE CELL tl.2	svetle šedá matná	warm grey matný	matný kašmír	šalvějový dub	tmavě oli- vová matná	tmavý modrá matná	
3D	dub grand	jilm	ořech americký	eben*	dub polský 3D		

* dekor dostupný do vyprodání zásob



STANDARD

- rámy z desek na bázi dřeva
- sklo MAT DRE tl. 4 mm
- ploché vložky (AURI 6-8)

FALCOVÉ KŘÍDLO

- rovná hrana
- 3 stříbrné panty šroubovací
- zámek magnetický na běžný klíč, koupelňový zámek, patentní vložka nebo úsporný zámek

BEZFALCOVÉ DVEŘNÍ KŘÍDLO OTOČNÉ

(příplatek)

- bezpolodrážková hrana
- hniezda pro zapuštěné 2 panty Estetic 80 (panty namontované jsou v zárubně)
- magnetický zámek pro obyčejný klíč, WC, vložkový FAB, nebo ekonomický

POSUVNÉ KŘÍDLO

- bezpolodrážková hrana
- drážka pro hákový zámek a/nebo rukojeť

POZNÁMKA: Možnost provedení "40" falcovaných prodlo-užení.

Pro falcovaná křídla AURI by měly být použity zárubně se 3 panty.

MOŽNOSTI BEZ PŘÍPLATKU

- skla DECORMAT HNĚDÉ, DECORMAT GRAFIT a průhledné sklo
- otvory pro ventilační kroužky

PŘÍPLATKY

- Ventilační objímky plastové 1 ks
- Bezfalcové křídlo otevírané
- křídla "90" a "100"
- ventilační výřez
- rekuperační zkratka -15 mm
- dveřní štulp na dvoukřídle bezfalcové dveře
- černé bezpečnostní izolační sklo VSG 22.1
- AURI 0
- AURI 1
- AURI 2, 5
- AURI 3
- AURI 4
- AURI 6
- AURI 8
- dvoukřídle dveře cena křídla x2

POZNÁMKA: Třetí závěs Estetic 80 pro bezfalcové dveře (příplatek se připočítává k ceně zárubně)

POZNÁMKA: Ze skladu jsou dostupné vybrané konfigurace falcovaného modelu AURI 0 v barvě dub evoke.

MODELY AURI



AURI 0

AURI 1

AURI 2

AURI 3

AURI 4

AURI 5

AURI 6
1 sklo, 4 vložky v
barvě křídla



AURI 7
výplň v barvě křídla

AURI 8
2 skla, 3 vložky v
barvě křídla

REVA

OD 701 PLN netto

CENA KŘÍDLA OD 862,23 PLN brutto



REVA 1 - dub vintage



REVA 1 - americký ořech

DEKORY

DRE CELL tl.1	bílý (struktura)	bílá matné	borovice bílá	jilm sibiřský	dub pískový	bělený dub letokruhy	dub vintage
	jilm antracit	wenge tmavé	kaštan marrone struktura	evoke dub	ořech karamelový	černá matná 2	
DRE CELL tl.2	svetle šedá matná	warm grey matný	matný kašmír	šalvějový dub	tmavě oli- vová matná	tmavý modrá matná	
3D	dub grand	jilm	ořech americký	eben*	dub polský 3D		

* dekor dostupný do vyprodání zásob



REVA

REVA FALCOVANÁ DVEŘNÍ KŘÍDLA interní interiérové

STANDARD

- rámy z desek na bázi dřeva
- sklo MAT DRE tl. 4 mm
- ploché vložky (REVA 5-7)

FALCOVÉ KŘÍDLO

- rovná hrana
- 3 stříbrné panty šroubovací
- zámek magnetický na běžný klíč, koupelnový zámek, patentní vložka nebo úsporný zámek

POSUVNÉ KŘÍDLO

- rovná hrana
- drážka pro hákový zámek a/nebo rukojeť

MOŽNOSTI BEZ PŘÍPLATKU

- skla DECORMAT HNĚDÉ, DECORMAT GRAFIT a průhledné sklo
- otvory pro ventilační kroužky

PŘÍPLATKY:

- Ventilační objímky plastové 1 ks
- křídla "90" a "100"
- ventilační výřez
- rekuperační zkratka -15 mm
- černé bezpečnostní izolační sklo VSG 22.1
- REVA 1
- REVA 2
- REVA 3.4
- REVA 5
- REVA 7
- černé závěsy pro falcovaná křídla
- dvoukřídle dveře cena křídla x2

POZNÁMKA: Třetí závěs Estetic 80 pro bezfalcové dveře (příplatek se připočítává k ceně zárubně)

POZOR: Možnost provedení falcových obkladů „40“. Pro falcovaná křídla REVA by měly být použity zárubně se 3 panty.

MODELÝ REVA



REVA 1



REVA 2



REVA 3



REVA 4



REVA 5
1 sklo, 5 barevných
vloček do křidel



REVA 6
výplň v barvě křídla



REVA 7
2 skla, 4 vložky v
barvě křídla

VERSO



VERSO 0 - borovice bílá



VERSO 3 - matná bílá

DEKORY

DRE CELL	bílá matné	borovice bílá
----------	---------------	------------------



VERSO

VERSO

FALCOVANÁ DVEŘNÍ KŘÍDLA

interní interiérové

STANDARD

- rámy z desek na bázi dřeva
- sklo MAT DRE tl. 4 mm

MOŽNOSTI BEZ PŘÍPLATKU

- skla DECORMAT HNĚDÉ, DECORMAT GRAFIT a průhledné sklo
- otvory pro ventilační kroužky

FALCOVÉ KŘÍDLO

- rovná hrana
- 3 stříbrné panty šroubovací
- zámek magnetický na běžný klíč, koupelnový zámek, patentní vložka nebo úsporný zámek

POSUVNÉ KŘÍDLO

- bezpolodrážková hrana
- drážka pro hákový zámek a/nebo rukojeť

PŘÍPLATKY

- Ventilační objímky plastové 1 ks
- křídla "90" a "100"
- ventilační výřez
- rekuperační zkratka -15 mm
- černé závěsy pro falcovaná křídla
- dvoukřídle dveře cena křídla x2

POZNÁMKA: Vybrané konfigurace falcovaného modelu VERSO O v matné bílé jsou dostupné ze skladu.

MODELÝ VERSO

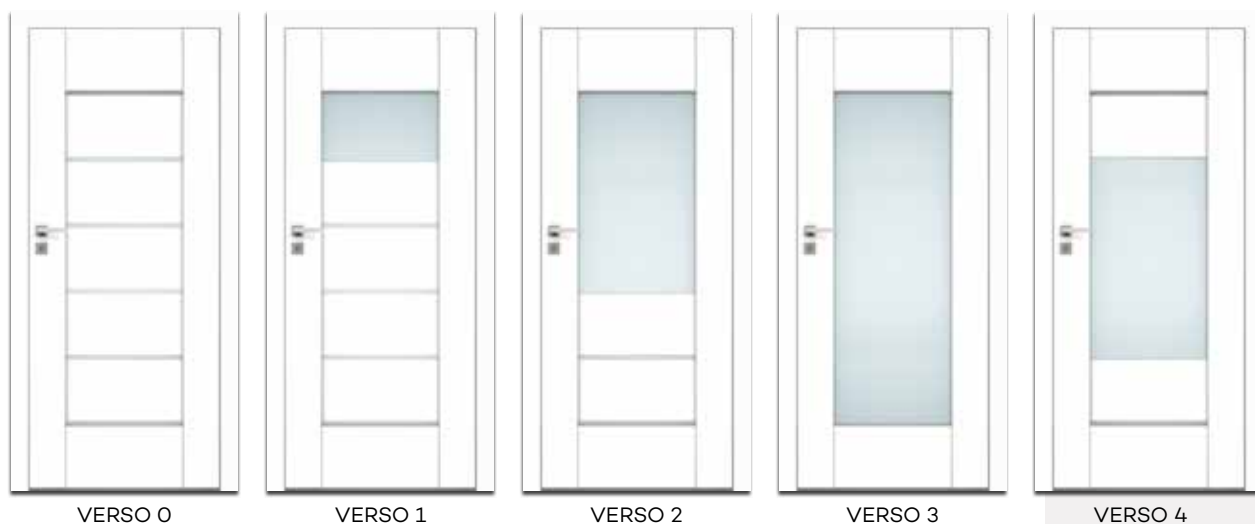

Šířka křídla: jednokřídle "60"÷"100", dvoukřídle falcované "120" ÷ "200".

Technické informace: rámy: strany 128-149, příslušenství: strany 150-163, dveřní křídla: strany 164-177

SOLTE

OD 726 PLN netto

CENA KŘÍDLA OD 892,98 PLN brutto



SOLTE 1 - americký ořech



SOLTE 1 - jilm sibiřský

DEKORY

DRE CELL	bílý (struktura)	bílá matné	borovice bílá	jilm sibiřský	dub pískový	bělený dub letokruhy	dub vintage
	černá matná 2	jilm antracit	wenge tmavé	kaštan marrone struktura	evoke dub	ořech karamelový	svetle šedá matná
3D	dub grand	jilm	ořech americký	eben*	dub polský 3D		

* dekor dostupný do vyprodání zásob



SOLTE

SOLTE

FALCOVANÁ DVEŘNÍ KŘÍDLA
interní interiérové

V STANDARDU

- rámy z desek na bázi dřeva
- sklo DRE MAT, tloušťka 4 mm (SOLTE 2-3)
- ploché panely (SOLTE 1-2)

MOŽNOSTI BEZ PŘÍPLATKU

- skla DECORMAT HNĚDÉ, DECORMAT GRAFIT a průhledné sklo
- otvory pro ventilační kroužky

FALCOVÉ KŘÍDLO

- rovná hrana
- 3 stříbrné panty šroubovací
- zámek magnetický na běžný klíč, koupelnový zámek, patentní vložka nebo úsporný zámek

POSUVNÉ KŘÍDLO

- rovná hrana
- drážka pro hákový zámek a/nebo rukojeť

PŘÍPLATKY:

- Ventilační objímky plastové 1 ks
- křídla "90" a "100"
- ventilační výřez
- rekuperační zkratka -15 mm
- černé závěsy pro falcovaná křídla
- dvoukřídle dveře cena křídla x2

POZOR: Možnost provedení falcových obkladů „40“.

Pro falcovaná křídla SOLTE by měly být použity zárubně se 3 panty.

MODELY SOLTE



SOLTE 1



SOLTE 2



SOLTE 3

Šířka křídla: jednokřídle "60"÷"100", dvoukřídle falcované "120" ÷ "200".

Technické informace: rámy: strany 128-149, příslušenství: strany 150-163, dveřní křídla: strany 164-177

FOSCA

OD 771 PLN netto

CENA KŘÍDLA OD 948,33 PLN brutto



FOSCA 0 - dub grand



FOSCA 6 - dub grand

DEKORY

DRE CELL	bílá (struktura)	bílá matné	borovice bílá	jilm sibiřský	dub pískový	bělený dub letokruhy	dub vintage
	černá matná 2	jilm antracit	wenge tmavé	kaštan marrone struktura	evoke dub	ořech karamelový	svetle šedá matná
3D	dub grand	jilm	ořech americký	eben*	dub polský 3D		

* dekor dostupný do vyprodání zásob



V STANDARDU

- rámy z desek na bázi dřeva
- sklo MAT DRE tl. 4 mm
- ploché desky pokryté stříbrným laminátem (FOSCA 1-3) nebo v barvě křídla (FOSCA 4-6)

MOŽNOSTI BEZ PŘÍPLATKU

- skla DECORMAT HNĚDÉ, DECORMAT GRAFIT a průhledné sklo
- otvory pro ventilační kroužky

KŘÍDLO POLODRÁŽKOVÉ

- rovná hrana
- 3 stříbrné panty šroubovací
- zámek magnetický na běžný klíč, koupelnový zámek, patentní vložka nebo úsporný zámek

POSUVNÉ KŘÍDLO

- rovná hrana
- drážka pro hákový zámek a/nebo rukojeť

PŘÍPLATKY:

- Ventilační objímky plastové 1 ks
- křídla "90" a "100"
- ventilační výřez
- rekuperační zkratka -15 mm
- dvoukřídlé dveře cena křídla x2

POZNÁMKA: Možnost provedení "40" falcovaných prodlo-užení.

Pro falcovaná křídla FOSCA by měly být použity zárubně se 3 panty.

MODELY FOSCA



FOSCA 0
5 skel



FOSCA 1
3 skla,
2 panely HDF



FOSCA 2
1 sklo,
4 panely HDF



FOSCA 3
5 panelů HDF



FOSCA 4
3 skla,
2 panely HDF



FOSCA 5
1 sklo,
4 panely HDF



FOSCA 6
5 panelů HDF



FOSCA 1-3
(HDF deska, tloušťka:
4 mm potažené stříbr-
ným laminátem)



FOSCA 4-6
(výplň HDF tloušťka
4mm v barvě křídla)

ELSA

OD 786 PLN netto

CENA KŘÍDLA OD 966,78 PLN brutto



ELSA A3 a ELSA O - pískový dub



ELSA B - antracitový jilm

DEKORY

DRE CELL	bílá matné	borovice bílá	dub pískový	dub vintage	jilm antracit	wenge tmavé
3D	dub polský 3D					

RUKOJEŤ S ROZETOU ZA AKČNÍ CENU

Akce se vztahuje na falcovaná i bezfalcová křídla z kolekce ELSA v dýze DRE-Cell a 3D fólii. Model kliky a barva povrchové úpravy na výběr: WEGA, ATRIA, ARCTUS, POLARIS, ORION, ZETA, AVIOR, MIMOSA a kliky ALTAIR a rozeta na běžný klíč nebo patentní vložkou nebo koupel-
nový zámek. Akce trvá do vyprodání zásob.



V STANDARDU

- rámy z desek na bázi dřeva
- sklo MAT DRE tl. 4 mm
- ploché desky (ELSA A), profilované MDF panely tl. 19 mm (ELSA B)

MOŽNOSTI BEZ PŘÍPLATKU

- skla DECORMAT HNĚDÉ, DECORMAT GRAFIT a průhledné sklo
- otvory pro ventilační kroužky

FALCOVÉ KŘÍDLO

- rovná hrana
- 3 stříbrné panty šroubovací
- zámek magnetický na běžný klíč, koupelnový zámek, patentní vložka nebo úsporný zámek

POSUVNÉ KŘÍDLO

- rovná hrana
- drážka pro hákový zámek a/nebo rukojeť

PŘÍPLATKY

- Ventilační objímky plastové 1 ks
- křídla "90" a "100"
- ventilační výřez
- rekuperační zkratka -15 mm
- dvoukřídlé dveře cena křídla x2

POZOR: Možnost provedení falcových obkladů „40“.

Pro falcovaná křídla ELSA by měly být použity zárubně se 3 panty.

Kolekce ELSA je rozdělena na A a B:

A - výplň plochým panelem v barvě dveřního křídla

B - 19 mm výplň vypouklým panelem v barvě dveřního křídla



průřez křídla ELSA A



průřez křídla ELSA B

MODELY ELSA



ELSA A



ELSA A1



ELSA A2



ELSA A3



ELSA A4



ELSA B5



ELSA B6



ELSA B7



ELSA O



ELSA B

Šířka křídla: jednokřídlé "60"÷"100", dvoukřídlé falcované "120" ÷ "200".

Technické informace: rámy: strany 128-149, příslušenství: strany 150-163, dveřní křídla: strany 164-177

PREMIUM



PREMIUM O, nástavec - dub vintage



PREMIUM O - bělený dub drážkovaný

DEKORY

DRE CELL	bílý (struktura)	bílá matné	borovice bílá	jilm sibiřský	dub pískový	bělený dub letokruhy	dub vintage
	černá matná 2	jilm antracit	wenge tmavé	kaštan marrone struktura	evoke dub	ořech karamelový	svetle šedá matná
3D	dub grand	jilm	ořech americký	eben*	dub polský 3D		

* dekor dostupný do vyprodání zásob



PREMIUM

FALCOVANÁ A BEZFALCOVÁ DVEŘNÍ KŘÍDLA
interní interiérové

V STANDARDU

- rámy z desek na bázi dřeva
- sklo MAT DRE tl. 4 mm

MOŽNOSTI BEZ PŘÍPLATKU

- skla DECORMAT HNĚDÉ, DECORMAT GRAFIT a průhledné sklo
- otvory pro ventilační kroužky

KŘÍDLO POLODRÁŽKOVÉ

- rovná hrana
- 3 stříbrné panty šroubovací
- zámek magnetický na běžný klíč, koupelnový zámek, patentní vložka nebo úsporný zámek

BEZFALCOVÉ DVEŘNÍ KŘÍDLO OTOČNÉ

(příplatek)

- bezpolodrážková hrana
- hniezda pro zapuštěné 2 panty Estetic 80 (panty namontované jsou v zárubně)
- magnetický zámek pro obyčejný klíč, WC, vložkový FAB, nebo ekonomický

POSUVNÉ KŘÍDLO

- bezpolodrážková hrana
- drážka pro hákový zámek a/nebo rukojeť

POZNÁMKA: Možnost provedení "40" falcovaných prodlo-užení.

Pro falcovaná křídla PREMIUM by měly být použity zárubně se 3 panty.

PŘÍPLATKY

- Ventilační objímky plastové 1 ks
- Bezfalcové křídlo otevírané
- křídla "90" a "100"
- ventilační výřez
- rekuperační zkratka -15 mm
- dveřní štulp na dvoukřídlé bezfalcové dveře
- dvoukřídlé dveře cena křídla x2

POZNÁMKA: Třetí závěs Estetic 80 pro bezfalcové dveře (příplatek se připočítává k ceně zárubně)

MODELY PREMIUM



PREMIUM 0
PREMIUM 4*
PREMIUM 8**

PREMIUM 1
PREMIUM 5*
PREMIUM 9**

PREMIUM 2
PREMIUM 6*
PREMIUM 10**

PREMIUM 3
PREMIUM 7*
PREMIUM 11**

PREMIUM 12
2 skla, 6 vložek ve
barvě křídla

PREMIUM 13
2 skla, 6 vložek po-
tažených stříbrným
laminátem

U modelů PREMIUM 12 a 13 jsou použita vždy dvě skla z horní strany.



PREMIUM 0-3
(skla tl. 4 mm)



*PREMIUM 4-7, 12
(výplně HDF tl. 4mm
v barvě křídla)



**PREMIUM 8-11, 13
(HDF vložky tl. 4 mm
pokryté stříbrným
laminátem)

PIANO



PIANO 0 - polský dub 3D



PIANO 9 - americký ořech



DEKORY

DRE CELL	bílý (struktura)	bílá matné	borovice bílá	jilm sibiřský	dub pískový	bělený dub letokruhy	dub vintage
	černá matná 2	jilm antracit	wenge tmavé	kaštan marrone struktura	evoke dub	ořech karamelový	svetle šedá matná
3D	dub grand	jilm	ořech americký	eben*	dub polský 3D		

* dekor dostupný do vyprodání zásob



panel PIANO 9-12

PIANO

PIANO FALCOVANÁ DVEŘNÍ KŘÍDLA interní interiérové

V STANDARDU

- rámy z desek na bázi dřeva
- sklo MAT DRE tl. 4 mm
- výplň s vypouklým panelem o tloušťce 16 mm (PIANO 1-2, PIANO 5-6) nebo vypouklým panelem o tloušťce 19 mm (PIANO 9-12)

MOŽNOSTI BEZ PŘÍPLATKU

- skla DECORMAT HNĚDÉ, DECORMAT GRAFIT a průhledné sklo
- otvory pro ventilační kroužky

KŘÍDLO POLODRÁŽKOVÉ

- rovná hrana
- 3 stříbrné panty šroubovací
- zámek magnetický na běžný klíč, koupelňový zámek, patentní vložka nebo úsporný zámek

POSUVNÉ KŘÍDLO

- rovná hrana
- drážka pro hákový zámek a/nebo rukojeť

POZNÁMKA: Možnost provedení "40" falcovaných prodlo-

užení.
Pro falcovaná křídla PIANO by měly být použity zárubně se 3

panty.

PŘÍPLATKY:

- Ventilační objímky plastové 1 ks
 - křídla "90" a "100"
 - ventilační výřez
 - rekuperační zkratka -15 mm
 - dvoukřídle dveře
- cena křídla x2

MODELY PIANO



PIANO 0



PIANO 1



PIANO 2



PIANO 3



PIANO 4



PIANO 5



PIANO 6



PIANO 9



PIANO 10



PIANO 11



PIANO 12

Šířka křídla: jednokřídle "60"÷"100", dvoukřídle falcované "120" ÷ "200".

Technické informace: rámy: strany 128-149, příslušenství: strany 150-163, dveřní křídla: strany 164-177

SCALA



SCALA O, SCALA B2 - matná bílá



SCALA O - pískový dub

DEKORY

DRE CELL	bílá (struktura)	bílá matné	borovice bílá	jilm sibiřský	dub pískový	bělený dub letokruhy	dub vintage
	černá matná 2	jilm antracit	wenge tmavé	kaštan marrone struktura	evoke dub	ořech karamelový	svetle šedá matná
3D	dub grand	jilm	ořech americký	eben*	dub polský 3D		

* dekor dostupný do vyprodání zásob

RUKOJEŤ S ROZETOU ZA AKČNÍ CENU

Akce se vztahuje na falcovaná i bezfalcová křídla z kolekce ELSA v dýze DRE-Cell a 3D fólii. Model kliky a barva povrchové úpravy na výběr: WEGA, ATRIA, ARCTUS, POLARIS, ORION, ZETA, AVIOR, MIMOSA a kliky ALTAIR a rozeta na běžný klíč nebo patentní vložkou nebo koupelnový zámek. Akce trvá do vyprodání zásob.



SCALA

SCALA

FALCOVANÁ DVEŘNÍ KŘÍDLA

interní interiérové

V STANDARDU

- rámy z desek na bázi dřeva
- sklo MAT DRE tl. 4 mm
- ploché desky (SCALA A), profilované MDF panely tl. 19 mm (SCALA B)

MOŽNOSTI BEZ PŘÍPLATKU

- skla DECORMAT HNĚDÉ, DECORMAT GRAFIT a průhledné sklo
- otvory pro ventilační kroužky

FALCOVÉ KŘÍDLO

- rovná hrana
- 3 stříbrné panty šroubovací
- zámek magnetický na běžný klíč, koupelnový zámek, patentní vložka nebo úsporný zámek

POSUVNÉ KŘÍDLO

- rovná hrana
- drážka pro hákový zámek a/nebo rukojeť

POZOR: Možnost provedení falcových obkladů „40“.

Pro falcovaná křídla SCALA by měly být použity zárubně se 3 panty.

PŘÍPLATKY

- Ventilační objímky plastové 1 ks
- křídla "90" a "100"
- ventilační výřez
- rekuperační zkratka -15 mm
- dvoukřídle dveře cena křídla x2



panel SCALA A, A1-A7 panel SCALA B, B1-B7

MODELY SCALA



SCALA A/B



SCALA A1/B1



SCALA A2/B2



SCALA A3/B3



SCALAA4/B4



SCALA A5/B5



SCALAA6/B6



SCALA A7/B7



SCALA O

Šířka křídla: jednokřídle "60"÷"100", dvoukřídle falcované "120" ÷ "200".

Technické informace: rámy: strany 128-149, příslušenství: strany 150-163, dveřní křídla: strany 164-177

LUMIO

LUM



LUMIO 1 - alpská bílá



LUMIO 1 - dub craft bělený

DEKORY

FINISH	bílá alpská	dub craft bělený	dub riviera	dub rustikal



V STANDARDU

- rámy z desek na bázi dřeva
- sklo MAT DRE tl. 4 mm
- ploché vložky (LUMIO 7-9)

MOŽNOSTI BEZ PŘÍPLATKU

- skla DECORMAT HNĚDÉ, DECORMAT GRAFIT a průhledné sklo
- otvory pro ventilační kroužky
- plochý HDF panel 4mm, černý, lesklý lakovaný v modelech LUMIO 1, 7, 9 - místo skla

FALCOVÉ KŘÍDLO

- rovná hrana
- 3 stříbrné panty šroubovací
- zámek magnetický na běžný klíč, koupelnový zámek, patentní vložka nebo úsporný zámek

PŘÍPLATKY

- Ventilační objímky plastové 1 ks
- křídla "90" a "100"
- ventilační výřez
- rekuperační zkratka -15 mm
- černé bezpečnostní izolační sklo VSG 22.1
- LUMIO 1
- LUMIO 2
- LUMIO 3, 6
- LUMIO 4
- LUMIO 5
- LUMIO 7
- LUMIO 9
- černé závěsy pro falcovaná křídla
- dvoukřídle dveře cena křídla x2

POZNÁMKA: U falcových křidel LUMIO by měly být použity zárubně se 3 závěsy.

POZNÁMKA: Ze skladu jsou dostupné vybrané konfigurace modelu LUMIO 1 a LUMIO 9 falcované v barvě alpská bílá.

MODELY LUMIO



LUMIO 1



LUMIO 2



LUMIO 3



LUMIO 4



LUMIO 5



LUMIO 6



LUMIO 7
1 sklo, 4 vložky v
barvě křídla



LUMIO 8
vložky v barvě křídla



LUMIO 9
2 skla, 3 vložky v
barvě křídla

VICO



VICO 7 - dub riviera



VICO 4 - dub riviera

DEKORY

FINISH	alpská bílá	dub craft bělený	dub riviera	dub rustikal
--------	-------------	---------------------	-------------	--------------



V STANDARDU

- rámy z desek na bázi dřeva
- sklo MAT DRE tl. 4 mm
- ploché vložky (VICO 5-7)

MOŽNOSTI BEZ PŘÍPLATKU

- skla DECORMAT HNĚDÉ, DECORMAT GRAFIT a průhledné sklo
- otvory pro ventilační kroužky
- plochý HDF panel 4mm, černý, lesklý lakovaný v modelech VICO 1, 5, 7 - místo skla

FALCOVÉ KŘÍDLO

- rovná hrana
- 3 stříbrné panty šroubovací
- zámek magnetický na běžný klíč, koupelnový zámek, patentní vložka nebo úsporný zámek

PŘÍPLATKY:

- Ventilační objímky plastové 1 ks
- křídla "90" a "100"
- ventilační výřez
- rekuperační zkratka -15 mm
- černé bezpečnostní izolační sklo VSG 22.1
- VICO 1
- VICO 2
- VICO 3,4
- VICO 5
- VICO 7
- černé závěsy pro falcovaná křídla
- dvoukřídle dveře cena křídla x2

POZNÁMKA: U falcových křidel VICO by měly být použity záručně se 3 závěsy.

MODELY VICO



VICO 1



VICO 2



VICO 3



VICO 4



VICO 5
1 sklo, 5 barevných
vložek do křidel



VICO 6
výplň v barvě křídla



VICO 7
2 skla, 4 vložky v
barvě křídla

TRIESTA

OD 838 PLN netto

CENA KŘÍDLA OD 1030,74 PLN brutto



TRIESTA 2 - jilm sibiřský



TRIESTA 0 - dub evoke

DEKORY

DRE CELL	bílý (struktura)	borovice bílá	jilm sibiřský	dub pískový	bělený dub letokruhy	dub vintage
	jilm antracit	wenge tmavé	kaštan marrone struktura	evoke dub	ořech karamelový	



TRIESTA

TRIESTA

FALCOVANÁ DVEŘNÍ KŘÍDLA

interní interiérové

V STANDARDU

- rámy z desek na bázi dřeva
- sklo MAT DRE tl. 4 mm

FALCOVÉ KŘÍDLO

- rovná hrana
- 3 stříbrné panty šroubovací
- zámek magnetický na běžný klíč, koupelnový zámek, patentní vložka nebo úsporný zámek

POSUVNÉ KŘÍDLO

- rovná hrana
- drážka pro hákový zámek a/nebo rukojeť

MOŽNOSTI BEZ PŘÍPLATKU

- skla DECORMAT HNĚDÉ, DECORMAT GRAFIT a průhledné sklo
- otvory pro větrací rukávy

PŘÍPLATKY

- Ventilační objímky plastové 1 ks
- křídla "90" a "100"
- ventilační výřez
- rekuperační zkratka -15 mm
- dvoukřídle dveře cena křídla x2

POZNÁMKA: U falcových křidel TRIESTA by měly být použity zárubně se 3 závěsy.

MODELY TRIESTA



TRIESTA 0



TRIESTA 1



TRIESTA 2



TRIESTA 3

Šířka křídla: jednokřídle "60"÷"100", dvoukřídle falcované "120" ÷ "200".

Technické informace: rámy: strany 128-149, příslušenství: strany 150-163, dveřní křídla: strany 164-177

ENA

OD 810 PLN netto

CENA KŘÍDLA OD 996,30 PLN brutto



ENA 1, ENA 4 - dub pískový



ENA 0 - dub vintage

DEKORY

DRE CELL	bílý (struktura)	bílá matné	borovice bílá	jilm sibiřský	dub pískový	bělený dub letokruhy	dub vintage
	černá matná 2	jilm antracit	wenge tmavé	kaštan marrone struktura	evoke dub	ořech karamelový	svetle šedá matná
3D	dub grand	jilm	ořech americký	eben*	dub polský 3D		

* dekor dostupný do vyprodání zásob



STANDARD

- rámy z desek na bázi dřeva
- sklo MAT DRE tl. 4 mm

MOŽNOSTI BEZ PŘÍPLATKU

- skla DECORMAT HNĚDÉ, DECORMAT GRAFIT a průhledné sklo
- otvory pro ventilační kroužky

FALCOVÉ KŘÍDLO

- rovná hrana
- 3 stříbrné panty šroubovací
- zámek magnetický na běžný klíč, koupelnový zámek, patentní vložka nebo úsporný zámek

POSUVNÉ KŘÍDLO

- bezpolodrážková hrana
- drážka pro hákový zámek a/nebo rukojeť

PŘÍPLATKY

- Ventilační objímky plastové 1 ks.
- křídla "90" a "100"
- ventilační výřez
- rekuperační zkratka -15 mm
- dvoukřídlé dveře cena křídla x2

POZNÁMKA: U falcových křidel ENA by měly být použity zárubně se 3 závěsy.

MODELY ENA



ENA 0



ENA 1



ENA 2



ENA 3



ENA 4



ENA 5

VERANO

OD 838 PLN netto

CENA KŘÍDLA OD 1030,74 PLN brutto



VERANO 1 - marone kaštan



VERANO 0 - kaštan marrone struktura

DEKORY

DRE CELL	bílý (struktura)	borovice bílá	jilm sibiřský	dub pískový	bělený dub letokruhy	dub vintage
	jilm antracit	wenge tmavé	kaštan marrone struktura	evoke dub	ořech karamelový	



VERANO

FALCOVANÁ DVEŘNÍ KŘÍDLA
interní interiérové

V STANDARDU

- rámy z desek na bázi dřeva
- sklo MAT DRE tl. 4 mm

FALCOVÉ KŘÍDLO

- rovná hrana
- 3 stříbrné panty šroubovací
- zámek magnetický na běžný klíč, koupelnový zámek, patentní vložka nebo úsporný zámek

POSUVNÉ KŘÍDLO

- bezpolodrážková hrana
- drážka pro hákový zámek a/nebo rukojeť

MOŽNOSTI BEZ PŘÍPLATKU

- skla DECORMAT HNĚDÉ, DECORMAT GRAFIT a průhledné sklo
- otvory pro větrací rukávy

PŘÍPLATKY:

- Ventilační objímky plastové 1 ks
- křídla "90" a "100"
- ventilační výřez
- rekuperační zkratka -15 mm
- dvoukřídlé dveře cena křídla x2

POZNÁMKA: U falcových křidel VERANO by měly být použity zárubně se 3 závěsy.

MODELY VERANO



VERANO 0



VERANO 1



VERANO 2



VERANO 3



VERANO 4



VERANO 5

VETRO A



VETRO A1 - tmavé wenge



VETRO A3 - kaštan marrone struktura

DEKORY

DRE CELL	bílý (struktura)	bílá matné	borovice bílá	jilm sibiřský	dub pískový	bělený dub letokruhy	dub vintage
	černá matná 2	jilm antracit	wenge tmavé	kaštan marrone struktura	evoke dub	ořech karamelový	dub toffi*, ***
	svetle šedá matná						
3D	dub grand	jilm	ořech americký	eben*	dub polský 3D		

*** dekor pouze s vodorovnou kresbou, * dekor dostupný do vyprodání zásob

ventilační podříznutí (A)



VETRO A

FALCOVANÁ A BEZFALCOVÁ DVEŘNÍ KŘÍDLA
interní interiérové

V STANDARDU

- zesílený rám z MDF
- výplň perforovaná dřevotříska
- tvrzené sklo o tl. 8 mm

BEZ PŘÍPLATKU

- možnost provedení větracího podřezání (A)
- křídlo se sklem v obráceném uspořádání
- VETRO A1 s možností výběru ze čtyř skel: DECORMAT, DECORMAT HNĚDÁ, DECORMAT GRAPHITE a průhledné sklo

FALCOVÉ KŘÍDLO

- okraj R5
- 3 stříbrné panty šroubovací
- zámek magnetický na běžný klíč, koupelnový zámek, patentní vložka nebo úsporný zámek

BEZFALCOVÉ DVEŘNÍ KŘÍDLO OTOČNÉ

(příplatek) - POUZE MATNÁ BÍLÁ

- bezpolodrážková hrana
- hniezda pro zapuštěné 2 panty Estetic 80 (panty namontované jsou v zárubně)
- magnetický zámek pro obyčejný klíč, WC, vložkový FAB, nebo ekonomický

POZNÁMKA: Třetí závěs Estetic 80 pro bezfalcové dveře (příplatek se připočítává k ceně zárubně)

POSUVNÉ KŘÍDLO

- rovná hrana
- drážka pro hákový zámek a/nebo rukojeť

POZOR: Křídla posuvných dveří VETRO A nepasují do posuvného systému s rámovou kazetou PA.

POZNÁMKA: Zkrácení křídel není možné.

Pro falcovaná křídla VETRO by měly být použity zárubně se 3 panty. VETRO A - "80"- "100"- s podřezáním splňuje požadavky na větrání.

MODELÝ VETRO A



VETRO A1



VETRO A3



VETRO A4



VETRO A5

VETRO B



VETRO B1 - dub evoke



VETRO B1 - dub vintage

DEKORY

DRE CELL	bílá (struktura)	bílá matné	borovice bílá	jilm sibiřský	dub pískový	bělený dub letokruhy	dub vintage
	černá matná 2	jilm antracit	wenge tmavé	kaštan marrone struktura	evoke dub	ořech karamelový	dub toffi*, ***
	svetle šedá matná						
3D	dub grand	jilm	ořech americký	eben*	dub polský 3D		

*** dekor pouze s vodorovnou kresbou, * dekor dostupný do vyprodání zásob

ventilační podříznutí (B)



VETRO B - nesplňuje ventilační požadavky



VETRO B

FALCOVANÁ A BEZFALCOVÁ DVEŘNÍ KŘÍDLA
interní interiérové

STANDARD

- zesílený rám z MDF
- výplň perforovaná dřevotřískka
- tvrzené sklo o tl. 8 mm

BEZ PŘÍPLATKU

- možnost provedení větracího podřezání (B)
- křídlo se sklem v obráceném uspořádání
- VETRO B1 s možností výběru ze čtyř skel: DECORMAT, DECORMAT HNĚDÁ, DECORMAT GRAPHITE a průhledné sklo

FALCOVÉ KŘÍDLO

- okraj R5
- 3 stříbrné panty šroubovací
- zámek magnetický na běžný klíč, koupelnový zámek, patentní vložka nebo úsporný zámek

BEZFALCOVÉ DVEŘNÍ KŘÍDLO OTOČNÉ

(příplatek) - POUZE MATNÁ BÍLÁ

- bezpolodrážková hrana
- hniezda pro zapuštěné 2 panty Estetic 80 (panty namontované jsou v zárubně)
- magnetický zámek pro obyčejný klíč, WC, vložkový FAB, nebo ekonomický

POZNÁMKA: Třetí závěs Estetic 80 pro bezfalcové dveře (příplatek se připočítává k ceně zárubně)

POSUVNÉ KŘÍDLO

- rovná hrana
- drážka pro hákový zámek a/nebo rukojeť

POZNÁMKA: Křídla VETRO B se šířkou "70" se nehodí do posuvného systému s rámovou kazetou PA.

POZNÁMKA: Zkrácení křídel není možné.

Pro falcovaná křídla VETRO by měly být použity zárubně se 3 panty.

VETRO B - nespĺňuje požadavky na větrání.

MODELÝ VETRO B



VETRO B1



VETRO B3



VETRO B4



VETRO B5

VETRO D1



VETRO D1 - antracitový jilm



VETRO D1 - dub grand

DEKORY

DRE CELL	bílý (struktura)	bílá matné	borovice bílá	jilm sibiřský	dub pískový	bělený dub letokruhy	dub vintage
	černá matná 2	jilm antracit	wenge tmavé	kaštan marrone struktura	evoke dub	ořech karamelový	dub toffí*, ***
	svetle šedá matná						
3D	dub grand	jilm	ořech americký	eben*	dub polský 3D		

*** dekor pouze s vodorovnou kresbou, * dekor dostupný do vyprodání zásob

ventilační výřez



VETRO D1

FALCOVANÁ A BEZFALCOVÁ DVEŘNÍ KŘÍDLA
interní interiérové

V STANDARDU

- vyztužený rám z MDF, úzký prvek s pevnou šířkou, široký prvek s proměnlivou šířkou
- výplň perforovaná dřevotřískka
- tvrzené sklo o tloušťce 8 mm s pevnou šířkou (bez ohledu na šířku křídla)

MOŽNOSTI BEZ PŘÍPLATKU

- křídlo se sklem v obráceném uspořádání

MOŽNOSTI ZA PŘÍPLATEK

- ventilační výřez
- tvrzené vrstvené sklo černé

FALCOVÉ KŘÍDLO

- okraj R5
- 3 stříbrné panty šroubovací
- zámek magnetický na běžný klíč, koupelnový zámek, patentní vložka nebo úsporný zámek

BEZFALCOVÉ DVEŘNÍ KŘÍDLO OTOČNÉ

(příplatek) POUZE MATNÁ BÍLÁ

- rovná hrana
- hniezda pro zapuštěné 2 panty Estetic 80 (panty namontované jsou v zárubně)
- magnetický zámek pro obyčejný klíč, WC, vložkový FAB, nebo ekonomický
- Bezfalcové křídlo otevírané

POZNÁMKA: Třetí závěs Estetic 80 pro bezfalcové dveře (příplatek se připočítává k ceně zárubně)

POSUVNÉ KŘÍDLO

- rovná hrana
- drážka pro hákový zámek a/nebo rukojeť

POZOR: Křídla posuvných dveří VETRO D nepasují do posuvného systému s rámovou kazetou PA.

POZNÁMKA: Zkrácení křídel není možné.

VETRO D – splňuje požadavky na ventilaci pro šířky "80" - "100" s ventilačním podříznutím

Pro falcovaná křídla VETRO by měly být použity zárubně se 3 panty.

MODELY VETRO D1



VETRO D1
čiré sklo



VETRO D1
sklo decormat



VETRO D1
sklo decormat hnědý



VETRO D1
sklo decormat grafit

BERGE

BERGE



BERGE 6 - bílá



BERGE 5 - popelavě šedá

DEKORY

LAKOVÁNÍ	bílý	NOVINKA kašmír	NOVINKA sabio	latte	šedá
----------	------	-------------------	------------------	-------	------

bílá - UV akrylový lak - RAL 9003
kašmír - NCS S1502-Y50R
sabio - NCS S3005-G80Y
latte - Flugger 4362, NCS S1505-Y50R
šedá - RAL 7035



STANDARD

- křídlo natřené UV akrylovým lakem
- rámy z desek na bázi dřeva
- sklo MAT DRE tl. 4 mm
- profilované MDF panely tl. 19 mm

MOŽNOSTI BEZ PŘÍPLATKY

- skla DECORMAT HNĚDÉ, DECORMAT GRAFIT a průhledné sklo

- otvory pro ventilační kroužky

FALCOVÉ KŘÍDLO

- rovná hrana
- 3 stříbrné panty šroubovací
- zámek magnetický na běžný klíč, koupelnový zámek, patentní vložka nebo úsporný zámek

POSUVNÉ KŘÍDLO

- bezpolodrážková hrana
- drážka pro hákový zámek a/nebo rukojeť

PŘÍPLATKY

- Ventilační objímky plastové 1 ks
- křídla "90" a "100"
- ventilační výřez
- rekuperační zkratka -15 mm
- černé závěsy pro falcovaná křídla
- dvoukřídle dveře cena křídla x2

POZNÁMKA: U falcových křidel BERGE by měly být použity zárubně se 3 závěsy.

Aby byla zajištěna vysoká kvalita lakovaných výrobků, jsou dveřní křídla i zárubně před lakováním dýchovány speciálním materiálem jako jednotným základním nátěrem.

MODELY BERGE



BERGE 1

BERGE 2

BERGE 3

BERGE 4

BERGE 5

BERGE 6

BERGE 7

EVEN



EVEN 0 - bílá



EVEN 2 - latte

DEKORY

LAKOVÁNÍ	bílá	NOVINKA kašmír	NOVINKA sabio	latte	šedá
----------	------	-------------------	------------------	-------	------

bílá - UV akrylový lak - RAL 9003
kašmír - NCS S1502-Y50R
sabio - NCS S3005-G80Y
latte - Flugger 4362, NCS S1505-Y50R
šedá - RAL 7035



EVEN

EVEN

FALCOVANÁ | BEZFALCOVÁ DVEŘNÍ KŘÍDLA

interní interiérové

STANDARD

- křídlo natřené UV akrylovým lakem
- rámy z desek na bázi dřeva
- sklo MAT DRE tl. 4 mm

MOŽNOSTI BEZ PŘÍPLATKU

- skla DECORMAT HNĚDÉ, DECORMAT GRAFIT a průhledné sklo
- otvory pro ventilační kroužky

FALCOVÉ KŘÍDLO

- rovná hrana
- 3 stříbrné panty šroubovací
- zámek magnetický na běžný klíč, koupelnový zámek, patentní vložka nebo úsporný zámek

BEZFALCOVÉ DVEŘNÍ KŘÍDLO OTOČNÉ

(příplatek)

- rovná hrana
- hniezda pro zapuštěné 2 panty Estetic 80 (panty namontované jsou v zárubně)
- magnetický zámek s běžným klíčem, koupelnový zámek, patentní vložka nebo západkový zámek podle vašeho výběru v ocelové, černé nebo bílé barvě

POSUVNÉ KŘÍDLO

- rovná hrana
- drážka pro hákový zámek a/nebo rukojeť

PŘÍPLATKY:

- Ventilační objímky plastové 1 ks
- Bezfalcové křídlo otevírané
- křídla "90" a "100"
- ventilační výřez
- rekuperační zkratka -15 mm
- dveřní štulp na dvoukřídle bezfalcové dveře
- dvoukřídle dveře cena křídla x2

POZNÁMKA: Třetí závěs Estetic 80 pro bezfalcové dveře (příplatek se připočítává k ceně zárubně)

POZNÁMKA: U falcových křidel by měly být použity zárubně se 3 závěsy.

Aby byla zajištěna vysoká kvalita lakovaných výrobků, jsou dveřní křídla i zárubně před lakováním dýchovány speciálním materiálem jako jednotným základním nátěrem.

MODELY EVEN



EVEN 0



EVEN 1



EVEN 2



EVEN 3



EVEN 4



EVEN 5
2 skla, 4 vložky v
barvě křídla



EVEN 6
výplň v barvě křídla

NESTOR



NESTOR 12 - bílý



NESTOR 10 - bílý

DEKORY

LAKOVÁNÍ	bílá	NOVINKA kašmír	NOVINKA sabio	latte	šedá
----------	------	-------------------	------------------	-------	------

bílá - UV akrylový lak - RAL 9003
kašmír - NCS S1502-Y50R
sabio - NCS S3005-G80Y
latte - Flugger 4362, NCS S1505-Y50R
šedá - RAL 7035



NESTOR

FALCOVANÁ DVEŘNÍ KŘÍDLA

interní interiérové

V STANDARDU

- křídlo natřené UV akrylovým lakem
- rámy z desek na bázi dřeva
- sklo MAT DRE tl. 4 mm
- profílované MDF panely tl 19 mm

MOŽNOSTI BEZ PŘÍPLATKU

- skla DECORMAT HNĚDÉ, DECORMAT GRAFIT a průhledné sklo

- otvory pro ventilační kroužky

FALCOVÉ KŘÍDLO

- rovná hrana
- 3 stříbrné panty šroubovací
- zámek magnetický na běžný klíč, koupelnový zámek, patentní vložka nebo úsporný zámek

POSUVNÉ KŘÍDLO

- bezpodrážková hrana
- drážka pro hákový zámek a/nebo rukojeť

PŘÍPLATKY:

- Ventilační objímky plastové 1 ks
- křídla "90" a "100"
- ventilační výřez
- rekuperační zkratka -15 mm
- černé závěsy pro falcovaná křídla
- dvoukřídlé dveře cena křídla x2

POZNÁMKA: U falcových křídel NESTOR by měly být použity zárubně se 3 závěsy.

Aby byla zajištěna vysoká kvalita lakovaných výrobků, jsou dveřní křídla i zárubně před lakováním dýhovány speciálním materiálem jako jednotným základním nátěrem.

MODELY NESTOR



Šířka křídla: jednokřídlé "60"÷"100", dvoukřídlé falcované "120" ÷ "200".

Technické informace: rámy: strany 128-149, příslušenství: strany 150-163, dveřní křídla: strany 164-177

VETRO E



VETRO E - latte



VETRO E - sabio, černé vrstvené sklo

DEKORY

LAKOVÁNÍ	bílá	NOVINKA kašmír	NOVINKA sabio	latte	šedá
----------	------	-------------------	------------------	-------	------

bílá - UV akrylový lak - RAL 9003
kašmír - NCS S1502-Y50R
sabio - NCS S3005-G80Y
latte - Flugger 4362, NCS S1505-Y50R
šedá - RAL 7035



VETRO E

FALCOVANÁ I BEZFALCOVÁ DVEŘNÍ KŘÍDLA

interní interiérové

V STANDARDU

- křídlo natřené UV akrylovým lakem
- vyztužený rám z MDF, úzký prvek s pevnou šířkou, široký prvek s proměnlivou šířkou
- výplň perforovaná dřevotřískka
- 8 mm vrstvené tvrzené sklo DECORMAT v pevné šířce (bez ohledu na šířku křídla) nebo 8 mm vrstvené tvrzené černé sklo (neprůhledné) v pevné šířce (bez ohledu na šířku křídla)

FALCOVÉ KŘÍDLO

- rovná hrana
- 3 stříbrné panty šroubovací
- zámek magnetický na běžný klíč, koupelnový zámek, patentní vložka nebo úsporný zámek

BEZFALCOVÉ DVEŘNÍ KŘÍDLO OTOČNÉ

(příplatek)

- rovná hrana
- hniezda pro zapuštěné 2 panty Estetic 80 (panty namontované jsou v zárubně)
- magnetický zámek s běžným klíčem, koupelnový zámek, patentní vložka nebo západkový zámek podle vašeho výběru v ocelové, černé nebo bílé barvě

POSUVNÉ KŘÍDLO

- bezpolodrážková hrana
- drážka pro hákový zámek a/nebo rukojeť

MOŽNOSTI ZA PŘÍPLATEK

- ventilační výřez
 - Bezfalcové křídlo otevírané
 - černé závěsy pro falcovaná křídla
- POZNÁMKA:** Třetí závěs Estetic 80 pro bezfalcové dveře (příplatek se připočítává k ceně zárubně)

POZOR: Křídla posuvných dveří VETRO E nepasují do posuvného systému s rámovou kazetou PA.

POZNÁMKA: Zkrácení křídel není možné.

VETRO E – splňuje požadavky na ventilaci pro šířky "80" - "100" s ventilačním podříznutím

Pro falcovaná křídla VETRO by měly být použity zárubně se 3 panty.

Aby byla zajištěna vysoká kvalita lakovaných výrobků, jsou dveřní křídla i zárubně před lakováním dýhovány speciálním materiálem jako jednotným základním nátěrem.

MODELY VETRO E

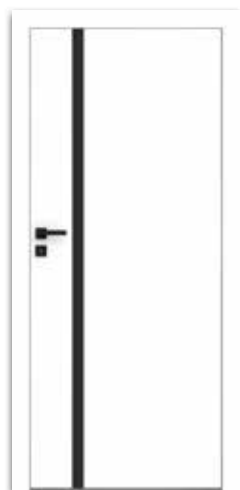

VETRO E
bílá (černé sklo)



VETRO E
kašmír (černé sklo)



VETRO E
sabio (černé sklo)



VETRO E
latte (sklo DECORMAT)



VETRO E
popelavě šedá (sklo DECORMAT)

DVEŘE PANELOVÉ



Panelové dveře jsou potaženy fóliemi, lamináty nebo akrylovými laky. Spojují v sobě estetiku, odolnost a široké možnosti personalizace a zároveň jsou ekonomickým a funkčním řešením.



RIVIA 10 - kaštan marrone/černá ST

NOVA



NOVA 80 - dub šalvěj, kartáčovaná zlatá intarzie



NOVA 70 - warm grey mat

DEKORY

DRE CELL 1	bílá matná	svetle šedá matná	warm grey matný	matný kašmír	šalvějový dub	tmavě oli- vová matná	tmavý modrá matná
		antická měď	oxid betonu				
CPL	černá ST						
Intarzie	ocel kartáčovaná	zlaté kartáčované	matný camo				



POZNÁMKA: Balíček Silent platí pro jednokřídlá falcovaná a bezfalcová křídla.

STANDARD

- rám z jehličnatého dřeva
- výplň „medová pláštěv“
- sklo MAT DRE tl. 4 mm
- hrana v barvě dveřního křídla nebo černá
- v dekorech: beton oxide a antická měď, hrany pouze v černé barvě

MOŽNOSTI BEZ PŘÍPLATKU

- větrací rukávy
- třetí závěs pro falcované křídlo
- skla DECORMAT HNĚDÉ, DECORMAT GRAFIT a průhledné sklo

FALCOVÉ KŘÍDLO

- rovná hrana
- 2 šroubovací závěsy stříbrné barvy
- stříbrný nebo černý závorový zámek s běžným klíčem, koupelnový zámek, patentní vložka nebo západkový zámek

BEZFALCOVÉ DVEŘNÍ KŘÍDLO OTOČNÉ**(příplatek)**

- rovná hrana
- hniezda pro zapuštěné 2 panty Estetic 80 (panty namontované jsou v zárubně)
- magnetický zámek s běžným klíčem, koupelnový zámek, patentní vložka nebo západkový zámek podle vašeho výběru v ocelové, černé nebo bílé barvě

POSUVNÉ KŘÍDLO

- rovná hrana
- drážka pro hákový zámek a/nebo rukojeť

KŘÍDLO S OBRÁCENÝM FALCEM (příplatek)

- aktivní otvíravé jednokřídlivé křídlo
- rovná hrana
- nástrčky pro 2 zadlabací panty Estetic 1821 (panty jsou součástí příslušenství zárubně)
- magnetický zámek pro obyčejný klíč, WC, vložkový FAB, nebo ekonomický
- nevztahuje se na křídla v dekorech antická měď, beton oxide

ZÁRUBNĚ

- pro dveřní křídla NOVA doporučujeme zárubně v barvě fólie nebo v barvě DRE-CELL černá matná 2

ZA PŘÍPLATEK

- balíček Silent 37 dB (spadací těsnění + akustická výplň) - NOVA 10, 50 - 80
- výplň perforovaná dřevotříška
- Bezfalcové křídlo otevírané
- křídla "90", "100"
- ventilační výřez
- rekuperační zkratka -15 mm
- křídla s obráceným falcem
- ventilační mřížka plastová
- hliníková větrací mřížka
- černé závěsy pro falcovaná křídla
- Samotné kovové okénko je možné zakoupit v černé nebo nerezové oceli za cenu

POZNÁMKA: Třetí závěs Estetic 80 pro bezfalcové dveře (příplatek se připočítává k ceně zárubně)

POZNÁMKA: Balíček Silent platí pro jednokřídlá falcovaná a bezfalcová křídla.

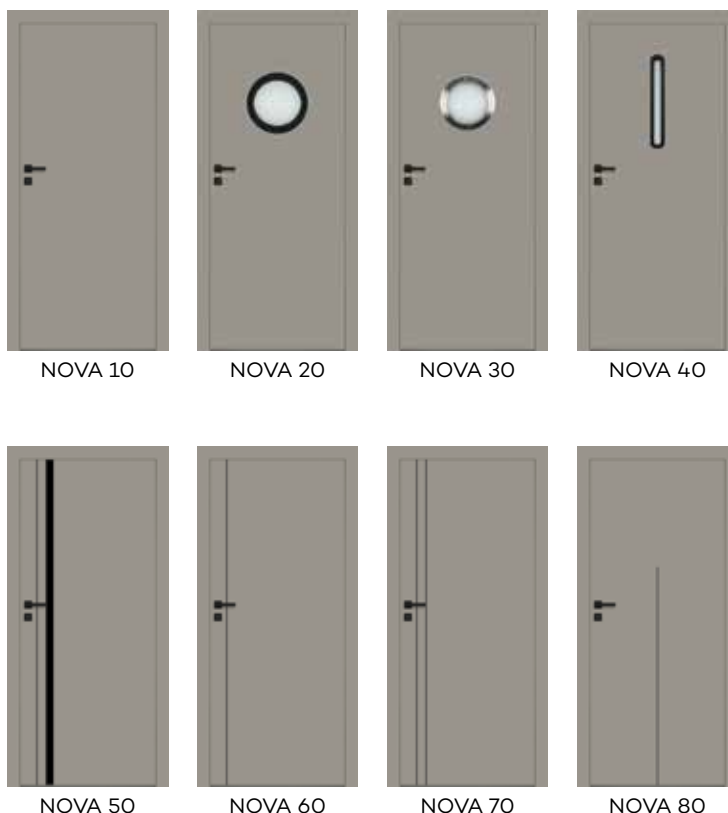
MODELY NOVA

NOVA



NOVA 10 - dub halifax přírodní



NOVA 80 - dub halifax přírodní

DEKORY

LAMINÁTY EGGER skupina 1	dub šedý halifax	dub přírodní halifax	dub halifax tabac	
	LAMINÁTY CLEAF skupina 2	jilm bílý	jilm přírodní	jilm tmavý
	Intarzie	ocel kartáčovaná	zlato kartáčované	matný camo



Možnost kombinace rámu v barvě DRE-Cell černá matná 2 fólie a lamely v barvě dub halifax přírodní



POZNÁMKA: Balíček Silent platí pro jednokřídlá falcovaná a bezfalcová křídla.

V STANDARDU

- povrch křídla pokrytý laminovanou, synchronní deskou o tloušťce 3 mm nebo 4 mm
- rám z jehličnatého dřeva
- výplň „medová plástev“
- sklo MAT DRE tl. 4 mm
- hrana v černé barvě
- pro dekor přírodní dub halifax, hrana v barvě dveřního křídla nebo černá
- NOVA 50 - 80 Vertikální vložky v laminátu: kartáčovaná ocel, kartáčovaná zlatá nebo výběr z matného camo

BEZ PŘÍPLATKU

- větrací rukávy
- třetí závěs pro falcované křídlo
- skla DECORMAT HNĚDÉ, DECORMAT GRAFIT a průhledné sklo

FALCOVÉ KŘÍDLO

- rovná hrana
- 2 šroubovací závěsy stříbrné barvy
- stříbrný nebo černý závorový zámek s běžným klíčem, koupelnový zámek, patentní vložka nebo západkový zámek

BEZFALCOVÉ DVEŘNÍ KŘÍDLO OTOČNÉ**(příplatek)**

- rovná hrana
- hniezda pro zapuštěné 2 panty Estetic 80 (panty namontované jsou v zárubně)
- magnetický zámek s běžným klíčem, koupelnový zámek, patentní vložka nebo západkový zámek podle vašeho výběru v ocelové, černé nebo bílé barvě

POSUVNÉ KŘÍDLO

- rovná hrana
- drážka pro hákový zámek a/nebo rukojeť

ZÁRUBNĚ

- pro dveřní křídla z kolekce NOVA doporučujeme zárubně ve folii DRE-CELL černá matná 2 a v laminátu CPL přírodní dub halifax, u dveřních křidel v přírodním laminátu dub halifax, v podélném uspořádání v druhé cenové skupině CPL

ZA PŘÍPLATEK

- balíček Silent 37 dB (spadací těsnění + akustická výplň) NOVA 10,50-80 sk.1 lamináty Egger
- výplň perforovaná dřevotříška
- Bezfalcové křídlo otevírané
- "100" křídla
- ventilační výřez
- rekuperační zkratka -15 mm
- ventilační mřížka plastová
- hliníková větrací mřížka
- černé závěsy pro falcovaná křídla
- Samotné kovové okénko je možné zakoupit v černé nebo nerezové oceli za cenud

POZNÁMKA: Třetí závěs Estetic 80 pro bezfalcové dveře (příplatek se připočítává k ceně zárubně)

POZNÁMKA: Balíček Silent platí pro jednokřídla falcovaná a bezfalcová křídla.

KOVOVÉ OKÉNKO Nova 30 - ocelové nebo černé. K dispozici pouze matné nebo průhledné sklo.

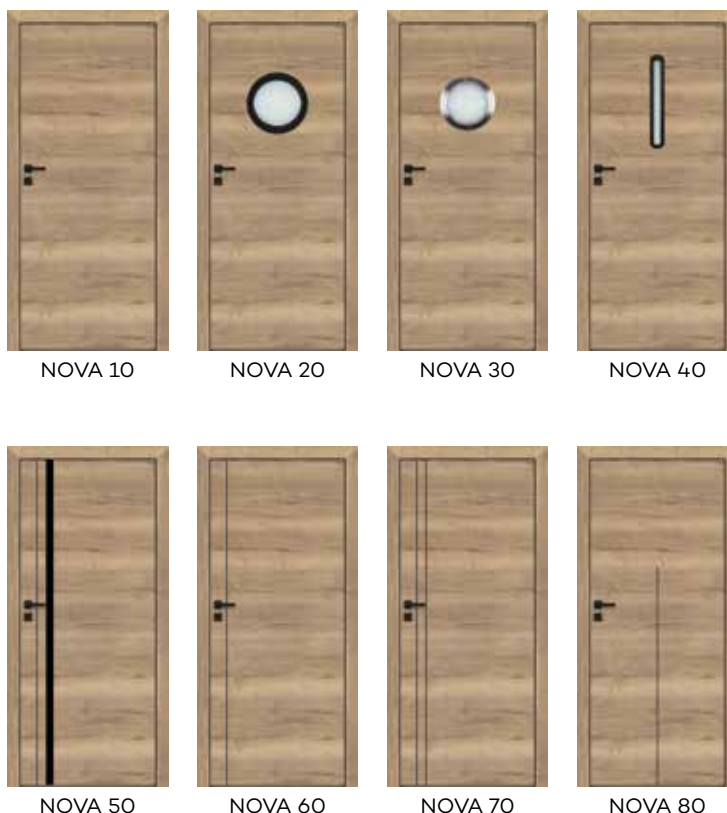
MODELY NOVA

WOOD



WOOD M1 vzor W2 - tmavý dub



WOOD M1 vzor W1 - tmavý dub

DEKORY

DEKORY	dub světlý	dub klasický	dub tmavý
--------	------------	-----------------	--------------



V STANDARDU

- plocha křídla pokryta podkladovým materiálem, potištěna vzorem a přelakována
- matný lak
- rámy z MDF desky
- voštinová výplň
- sklo MAT DRE tl. 4 m

OTOČNÉ BEZFALCOVÉ KŘÍDLA

- bezfalcová hrana v barvě křídla
- zásuvky pro 2 zapuštěné panty Estetic 80 barva pantů ocel, černá nebo bílá (panty jsou příslušenstvím rámu)
- magnetický zámek s běžným klíčem, koupelnový zámek, patentní vložka nebo západkový zámek podle vašeho výběru v ocelové, černé nebo bílé barvě

ZÁRUBNĚ

- pro křídla z kolekce WOOD doporučujeme lakované zárubně v technologii DRE-PRINT v barvě křídla

MOŽNOSTI BEZ PŘÍPLATKU

- otvory pro ventilační kroužky
- skla DECORMAT HNĚDÉ, DECORMAT GRAFIT a průhledné sklo

PŘÍPLATKY:

- "100" křídla
- výplň: dutinková dřevotříška
- ventilační výřez
- hliníková větrací mřížka

POZNÁMKA: Třetí závěs Estetic 80 pro bezfalcové dveře (příplatek se připočítává k ceně zárubně)

MOŽNOSTI MODELU NA VÝBĚR S MOŽNOSTÍ POUŽITÍ GRAFICKÝCH VZORŮ W1 - W4:

- M1 - zté křídlo, bez zasklení
- M2 - MDF okénko v černé matné fólii
- M3 - okénko kovové, v černé nebo ocelové barvě (matné nebo průhledné sklo)
- M4 - rám MDF, v černé matné fólii

MODELY WOOD

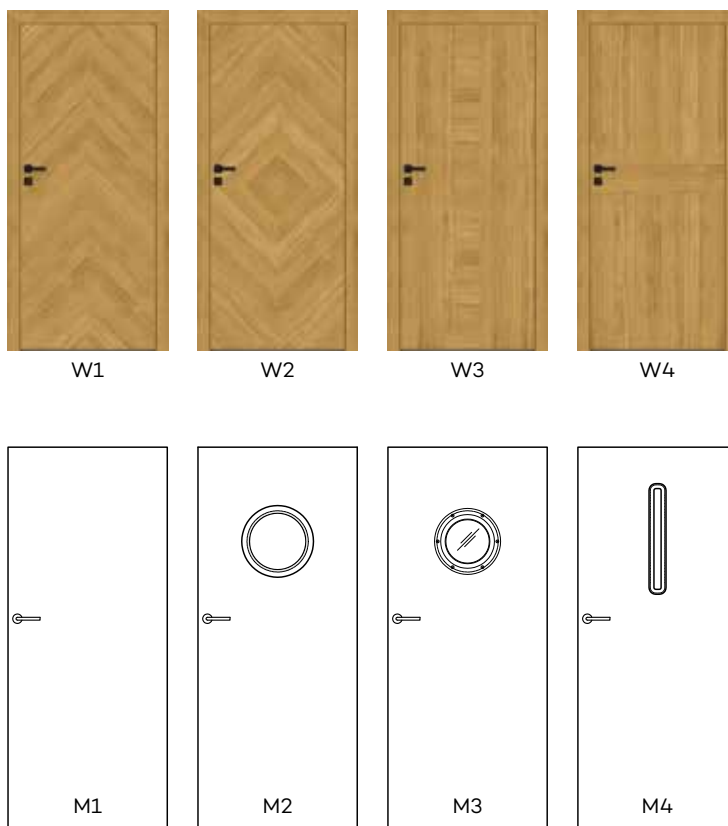

GRAFI



GRAFI M4 - G2

DEKORY

na výběr je 25 grafických návrhů. Více na straně 178 katalogu a na www.dre.pl. Digitální tisk nejvyšší kvality chráněný matným nebo lesklým lakem, který zaručuje trvanlivost tisku a barev.



GRAFI M1 - G17

obr. 1



Bílá hrana,
bílý zámek



Černá hrana,
černý zámek



STANDARDNĚ PRO LESKLÉ LAKOVANÉ KŘÍDLO

- povrch křídla potažený podkladovým materiálem, potištěný vzorem a lakovaný (barva podkladového nátěru křídla - bílá)
- lesklý lak
- rámy z MDF desky
- výplň perforovaná dřevotříška
- sklo DRE MAT, tloušťka 4 mm (model M2 M4)

STANDARDNÍ MATNĚ LAKOVANÉ KŘÍDLO

- povrch křídla potažený podkladovým materiálem, potištěný vzorem a lakovaný (barva podkladového nátěru křídla - bílá)
- matný lak
- rámy z MDF desky
- výplň „medová plástev“
- sklo DRE MAT, tloušťka 4 mm (model M2 M4)

OTOČNÉ BEZFALCOVÉ KŘÍDLO

- hrana bez falcu v bílé nebo černé barvě obr. 1
- zásuvky pro 2 zapuštěné panty Estetic 80 barva pantů bílá, ocelová nebo černá (panty jsou příslušenstvím rámu)
- magnetický zámek s běžným klíčem, koupelnový zámek, patentní vložka nebo západkový zámek podle vašeho výběru v ocelové, černé nebo bílé barvě

ZÁRUBNĚ

- pro křídla z kolekce GRAFI doporučujeme lakované zárubně v barvě DRE-PRINT bílé, černé nebo v barvě DRE-CELL černá matná fólie 2

MOŽNOSTI BEZ PŘÍPLATKU

- otvory pro ventilační kroužky
- skla DECORMAT HNĚDÁ, DECORMAT GRAFIT a čiré sklo (model M2, M4)

PŘÍPLATKY:

- "100" křídla
- ventilační výřez
- výplň dřevotřískových desek v matně lakovaných křídlech
- hliníková větrací mřížka

POZNÁMKA: Třetí závěs Estetic 80 pro bezfalcové dveře (příplatek se připočítává k ceně zárubně)

MOŽNOSTI MODELŮ, ZE KTERÝCH SI MŮŽETE VYBRAT

APLIKACE GRAFICKÝCH NÁVRHŮ G1-G25:

- M1 - ztělé křídlo, bez zasklení
- M2 - MDF okénko v černé matné fólii
- M3 - okénko kovové, v černé nebo ocelové barvě (matné nebo průhledné sklo)
- M4 - rám MDF, v černé matné fólii

MODELŮ GRAFI

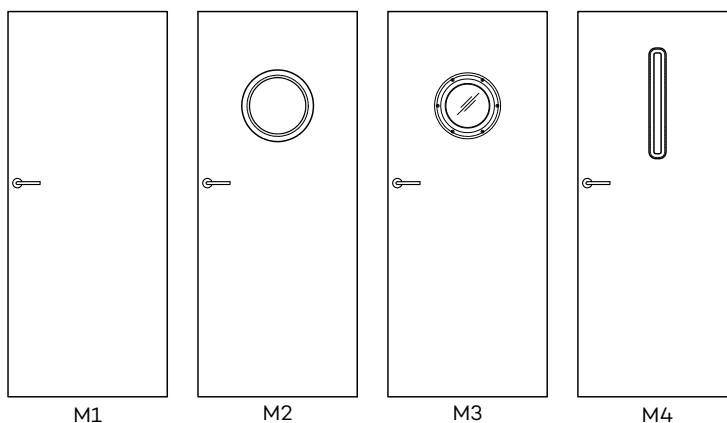

Vzory 25 grafik jsou k dispozici na straně 180 katalogu a na www.dre.pl

LUX

LUX



LUX 10 - břıza



LUX 20 - dub viking

DEKORY



Černá hrana,
černý zámek



V STANDARDU

- povrch dveřního křídla natřený základním nátěrem v barvě dekoru a nalakovaný
- lesklý lak
- rámy z MDF desky
- výplň perforovaná dřevotřískka
- sklo DRE MAT, tloušťka 4 mm (model LUX 20, LUX 40)

OTOČNÉ BEZFALCOVÉ KŘÍDLO

- hrana bez falcu v černé barvě obr. 1
- zásuvky pro 2 zapuštěné panty Estetic 80 barva pantů černá, bílá nebo ocelová (panty jsou příslušenstvím rámu)
- magnetický zámek s běžným klíčem, koupelňový zámek, patentní vložka nebo západkový zámek podle vašeho výběru v ocelové, černé nebo bílé barvě

ZÁRUBNĚ

- pro křídla z kolekce LUX doporučujeme lakované zárubně v dekoru křídla nebo v černé matné fólii DRE-CELL 2

MOŽNOSTI BEZ PŘÍPLATKU

- otvory pro ventilační kroužky
- skla DECORMAT HNĚDÁ, DECORMAT GRAFIT a čiré sklo (model LUX 20, LUX 40)

PŘÍPLATKY:

- "100" křídla
- ventilační výřez
- hliníková větrací mřížka

POZNÁMKA: Třetí závěs Estetic 80 pro bezfalcové dveře (příplatek se připočítává k ceně zárubně)

KOVOVÉ OKÉNKO LUX 30 - ocelové nebo černé. K dispozici pouze matné nebo průhledné sklo.

MODELY LUX



LUX 10



LUX 20



LUX 30



LUX 40

RIVIA



RIVIA 10 - kaštan marrone / černá ST



RIVIA 70 - kaštan marrone / matná bílá

DEKORY

DRE CELL	bílá matné	borovice bílá	jilm sibiřský	dub pískový	bělený dub letokruhy	dub vintage	ořech
	svetle šedá matná	jilm antracit	wenge tmavé	kaštan marrone struktura	evoke dub	ořech karamelový	dub toffi*, ***
	stříbrná						
3D	dub grand	jilm	ořech americký	eben*	dub polský 3D		

*** dekor pouze s vodorovnou kresbou, * dekor dostupný do vyprodání zásob



Rivia 20 báza Bílá matná Rivia 20 báza Černá ST



STANDARD

- rám z jehličnatého dřeva
- výplň perforovaná dřevotříska
- sklo bílá kůra tl. 4 mm

MOŽNOSTI BEZ PŘÍPLATKU

- skla čínčila nebo žaluzie
- větrací rukávy
- třetí závěs pro falcované křídlo

FALCOVÉ KŘÍDLO

- rovná hrana, plochý jednotný zasklívací rám
- 2 šroubovací závěsy stříbrné barvy
- zámek magnetický na běžný klíč, koupelnový zámek, patentní vložka nebo úsporný zámek

POSUVNÉ KŘÍDLO

- hrana bez falcu, hladký plochý zasklívací rámeček
- drážka pro hákový zámek a/nebo rukojeť

*** U modelů RIVIA 70 a 120 má vložka ve zvolené barvě svislou kresbu, s výjimkou barvy dub toffi. U ostatních modelů mají vložky vodorovnou kresbu.

PŘÍPLATKY

- dekorativní sklo MAT DRE, DECORMAT HNĚDÁ, DECORMAT GRAFIT (platí pro křídla)
- RIVIA 20, 30
- RIVIA 40, 50
- opálové sklo VSG 22.1, bezpečnostní izolační
- RIVIA 20, 30
- RIVIA 40, 50
- šířka křídla "90" a "100"
- ventilační výřez
- rekuperační zkratka -15 mm
- ventilační mřížka plastová
- hliníková větrací mřížka
- černé závěsy pro falcovaná křídla

POZOR: Křídlo se vyrábí v matném bílém nebo černém dekoru ST s možností výběru dekoru střední lišty. Okraj křídla v barvě střední lišty. RIVIA 40 - OKÉNKO dýhované PVC fólií v bílé nebo černé barvě, RIVIA 50 - OKÉNKO dýhované stříbrnou fólií.

Standardně konfigurátor vybere dekor zárubně v barvě střední lišty dveřního křídla.

MODELY RIVIA



RIVIA 10



RIVIA 20



RIVIA 30



RIVIA 40



RIVIA 50



RIVIA 60



RIVIA 70***



RIVIA 80



RIVIA 90



RIVIA 100



RIVIA 110



RIVIA 120***



RIVIA 130

GALERIA ALU



GALERIA ALU 20 - jilm antracit



GALERIA ALU 50 - akácie

DEKORY

DRE CELL	bílý (struktura)	bílá matné	borovice bílá	jilm sibiřský	dub pískový	bělený dub letokruhy	dub vintage
	ořech	jilm antracit	wenge tmavé	kaštan marrone struktura	evoke dub	ořech karamelový	dub toffi**, ***
	svetle šedá matná	stříbrná					
3D	dub grand	jilm	ořech americký	eben**	dub polský 3D		
CPL laminát*	bílý	bílá mléčná	popel	šedý tmavý	beton 2	dub gray	dub walijský
	akát	ořech celini	ořech	dub medový	NOVINKA přírodní hikorá	ořech palený	černá ST

* laminát dostupný v modelech 10, 20, 30, 50, 60, ** dekor dostupný do vyprodání zásob

*** dekor pouze ve vodorovnou kresbou



8 mm široké vložky na obou stranách v jedné rovině s povrchem dveří

GALERIA ALU

FALCOVANÁ A BEZFALCOVÁ DVEŘNÍ KŘÍDLA

interní interiérové

V STANDARDU

- rám z jehličnatého dřeva
- výplň perforovaná dřevotřískka
- hrana s poloměrem R 2,5 mm pro lamináty CPL tloušťky 0,15-0,2 mm
- ozdobné vložky 8 mm
- sklo bílá kůra tl. 4 mm

BEZ PŘÍPLATKU

- skla čínčila nebo žaluzie
- větrací rukávy
- třetí závěs pro falcované křídlo

FALCOVÉ KŘÍDLO

- rovná hrana, plochý zasklívací rám
- 2 šroubovací závěsy stříbrné barvy
- závorový zámek s běžným klíčem, koupelnový zámek, patentní vložka nebo západkový zámek
- rovná hrana nebo hrana s poloměrem R 2,5 mm vyrobená metodou directforming (v CPL laminátu)

BEZFALCOVÉ DVEŘNÍ KŘÍDLO OTOČNÉ

(příplatek)

- hrana bez falcu, plochý zasklívací rámeček
- hniezda pro zapuštěné 2 panty Estetic 80 (panty namontované jsou v zárubně)
- magnetický zámek pro obyčejný klíč, WC, vložkový FAB, nebo ekonomický

POSUVNÉ KŘÍDLO

- hrana bez falcu, plochý zasklívací rámeček
- drážka pro hákový zámek a/nebo rukojeť

POZNÁMKA: Pasivní křídla GALERIA ALU 20, 21, 22, 23, 24, 25, 60 bez vodorovných vložek v jednotnou kresbou.

PŘÍPLATKY

- balíček Silent 37 dB (spadací těsnění + akustická výplň) - GALERIA ALU 10 - 60
- dekorativní sklo MAT DRE, DECORMAT HNĚDÁ, DECORMAT GRAFIT (platí pro křídla GALERIA ALU 11, 13, 23 GALERIA ALU 21 GALERIA ALU 24, 25 GALERIA ALU 12, 22
- opálové sklo VSG 22.1, bezpečnostní izolační GALERIA ALU 11 GALERIA ALU 13, 23 GALERIA ALU 21 GALERIA ALU 24 GALERIA ALU 25 GALERIA ALU 12 GALERIA ALU 22
- Bezfalcové křídlo otevírané
- křídla "90" a "100
- ventilační výřez
- rekuperační zkratka -15 mm
- ventilační mřížka plastová
- hliníková větrací mřížka
- dveřní štulp na dvoukřídle bezfalcové dveře
- černé závěsy pro falcovaná křídla
- dvoukřídle dveře

cena křídla x 2

POZNÁMKA: Třetí závěs Estetic 80 pro bezfalcové dveře (příplatek se připočítává k ceně zárubně)

POZNÁMKA: Balíček Silent platí pro jednokřídla falcovaná a bezfalcová křídla.

MODELY GALERIA ALU



GALERIA ALU
10



GALERIA ALU
20



GALERIA ALU
30



GALERIA ALU
50



GALERIA ALU
60



GALERIA ALU
11



GALERIA ALU
12



GALERIA ALU
13



GALERIA ALU
21



GALERIA ALU
22



GALERIA ALU
23



GALERIA ALU
24



GALERIA ALU
25



Šířka dveřních křidel: jednokřídle "60" ÷ "100", dvoukřídle falcové "120" ÷ "200", dvoukřídle bezfalcové "120" ÷ "180".
Technické informace: rámy: strany 128-149, příslušenství: strany 150-163, dveřní křídla: strany 164-177

FINEA FINEA B



FINEA 40 - dub vintage



FINEA 60 - pískový dub

DEKORY

DRE CELL	bílý (struktura)	bílá matné	borovice bílá	jilm sibiřský	dub pískový	bělený dub letokruhy	dub vintage
	ořech	jilm antracit	wenge tmavé	kaštan marrone struktura	evoke dub	ořech karamelový	dub toffi**, ***
	svetle šedá matná	stříbrná					
3D	dub grand	jilm	ořech americký	eben*	dub polský 3D		

* dekor dostupný do vyprodání zásob, *** dekor pouze s vodorovnou kresbou



FINEA a FINEA B

FALCOVANÁ DVEŘNÍ KŘÍDLA

interní interiérové

V STANDARDU

- rám z jehličnatého dřeva
- výplň perforovaná dřevotřískka
- sklo bílá kůra tl. 4 mm

MOŽNOSTI BEZ PŘÍPLATKU

- skla činčila nebo žaluzie
- větrací rukávy
- třetí závěs pro falcované křídlo

FALCOVÉ KŘÍDLO

- rovná hrana, plochý zasklívací rám
- 2 šroubovací závěsy stříbrné barvy
- zámek magnetický na běžný klíč, koupelnový zámek, patentní vložka nebo úsporný zámek

POSUVNÉ KŘÍDLO

- hrana bez falcu, plochý zasklívací rámeček
- drážka pro hákový zámek a/nebo rukojeť

PŘÍPLATKY:

- dekorativní sklo MAT DRE, DECORMAT HNĚDÁ, DECORMAT GRAFIT (platí pro křídla)
FINEA 20, FINEA B 20
- opálové sklo VSG 22.1, bezpečnostní izolační
FINEA 20, FINEA B 20
FINEA 30, FINEA B 30
- šířka křídla "90" a "100"
FINEA 50, 60, FINEA B 50, 60
- ventilační výřez
- rekuperační zkratka -15 mm
- ventilační mřížka plastová
- hliníková větrací mřížka
- černé závěsy pro falcovaná křídla

MODELY FINEA a FINEA B



FINEA 10
FINEA B 10*



FINEA 20
FINEA B 20*



FINEA 30
FINEA B 30*



FINEA 40
FINEA B 40*



FINEA 50
FINEA B 50*



FINEA 60
FINEA B 60*



kresba na panelech
FINEA



*vodorovná kresba na
panelech FINEA B

DECO



DECO 20 - beton 2, černý rám SLIM



DECO 30 - jilm

DEKORY

DRE CELL	bílá (struktura)	bílá matné	borovice bílá	jilm sibiřský	dub pískový	bělený dub letokruhy	dub vintage
	ořech	jilm antracit	wenge tmavé	kaštan marrone struktura	evoke dub	ořech karamelový	dub toffi**, ***
	svetle šedá matná	stříbrná					
3D	dub grand	jilm	ořech americký	eben*	dub polský 3D		
CPL laminát	bílý	bílá mléčná	popel	šedý tmavý	beton 2	dub gray	dub walijský
	akát	ořech celini	ořech	dub medový	NOVINKA přírodní hikorá	ořech palený	černá ST

* dekor dostupný do vyprodání zásob, *** dekor pouze s vodorovnou kresbou



V STANDARDU

- rám z jehličnatého dřeva
- okraj s poloměrem R 2,5 mm pro CPL 0,15-0,2 mm kromě bílé, mléčně bílé, popelavé
- výplň „medová plástev“
- sklo bílá kůra tl. 4 mm
- plochý panel z HDF 4 mm pro DECO 40

BEZ PŘÍPLATKU

- skla činčila nebo žaluzie
- větrací rukávy
- třetí závěs pro falcované křídlo

FALCOVÉ KŘÍDLO

- rovná hrana, plochý zasklívací rámeček v dekoru křídla nebo černý Slim
- 2 šroubovací závěsy stříbrné barvy
- zámek magnetický na běžný klíč, koupelnový zámek, patentní vložka nebo úsporný zámek
- zaoblený rám, rovná hrana nebo hrana s poloměrem R 2,5 mm vyrobená metodou directforming (v CPL laminátu)

BEZFALCOVÉ DVEŘNÍ KŘÍDLO OTOČNÉ

(příplatek)

- rovná hrana, plochý zasklívací rámeček v dekoru křídla nebo černý Slim
- hniezda pro zapuštěné 2 panty Estetic 80 (panty namontované jsou v zarubně)
- magnetický zámek pro obyčejný klíč, WC, vložkový FAB, nebo ekonomický
- hrana bez falcu, zaoblený zasklívací rámeček (v laminátu CPL)

POSUVNÉ KŘÍDLO

- hrana bez falcu a na výběr: plochý zasklívací rámeček v dekoru křídla nebo černá Slim nebo zaoblený zasklívací rámeček
- drážka pro hákový zámek a/nebo rukojeť
- hrana bez falcu, zaoblený zasklívací rámeček (v laminátu CPL)

PŘÍPLATKY:

- dekorativní sklo MAT DRE, DECORMAT HNĚDÁ, DECORMAT GRAFIT (platí pro křídla) DECO 10, 20, 30
- opálové sklo VSG 22.1, bezpečnostní izolační DECO 10 20, 30
- výplň perforovaná dřevotříška
- Bezfalcové křídlo otevírané
- křídla "90" a "100"
- ventilační výřez
- rekuperační zkratka -15 mm
- ventilační mřížka plastová
- hliníková větrací mřížka
- dveřní štulp na dvoukřídlé bezfalcové dveře
- černé závěsy pro falcovaná křídla
- dvoukřídlé dveře

cena křídla x 2

POZNÁMKA: Třetí závěs Estetic 80 pro bezfalcové dveře (příplatek se připočítává k ceně zárubně)

MODELY DECO



DECO 10



DECO 20



DECO 30



DECO 40



DECO 10
s černým rámečkem
SLIM



DECO 20
s černým rámečkem
SLIM



DECO 30
s černým rámečkem
SLIM



DECO 40
s černým rámečkem
SLIM

MODERN



MODERN 20 - matná bílá



MODERN 30 - americký ořech s černým rámečkem SLIM

DEKORY

DRE CELL	bílá (struktura)	bílá matné	borovice bílá	jilm sibiřský	dub pískový	bělený dub letokruhy	dub vintage
	ořech	jilm antracit	wenge tmavé	kaštan marrone struktura	evoke dub	ořech karamelový	dub toffi**, ***
	svetle šedá matná	stříbrná					
3D	dub grand	jilm	ořech americký	eben*	dub polský 3D		

* dekor dostupný do vyprodání zásob, *** dekor pouze s vodorovnou kresbou



MODERN

FALCOVANÁ A BEZFALCOVÁ DVEŘNÍ KŘÍDLA
interní interiérové

V STANDARDU

- rám z jehličnatého dřeva
- výplň „medová plástev“
- sklo bílá kůra tl. 4 mm

BEZ PŘÍPLATKU

- skla činčila nebo žaluzie
- větrací rukávy
- třetí závěs pro falcovaná křídla

FALCOVÉ KŘÍDLO

- rovná hrana, plochý zasklívací rámeček v dekoru křídla nebo černý Slim, ploché panely HDF tl. 4 mm
- 2 šroubovací závěsy stříbrné barvy
- zámek magnetický na běžný klíč, koupelnový zámek, patentní vložka nebo úsporný zámek

BEZFALCOVÉ DVEŘNÍ KŘÍDLO OTOČNÉ (příplatek)

- hrana bez falcu, plochý zasklívací rámeček v dekoru křídla nebo černý Slim, ploché panely HDF tl. 4 mm
- hniezda pro zapuštěné 2 panty Estetic 80 (panty namontované jsou v zárubně)
- magnetický zámek pro obyčejný klíč, WC, vložkový FAB, nebo ekonomický

POSUVNÉ KŘÍDLO

- hrana bez falcu a na výběr: plochý zasklívací rámeček v dekoru křídla nebo černá Slim, ploché panely HDF tl. 4 mm nebo zaoblený zasklívací rámeček, profilované MDF panely tl. 19 mm
- drážka pro hákový zámek a/nebo rukojeť

PŘÍPLATKY:

- dekorativní sklo MAT DRE, DECORMAT HNĚDÁ, DECORMAT GRAFIT (platí pro křídla)

MODERN 20

MODERN 30

MODERN 40

MODERN 50

- opálové sklo VSG 22.1, bezpečnostní izolační

MODERN 20

MODERN 30

MODERN 40

MODERN 50

- výplň perforovaná dřevotříska

- Bezfalcové křídlo otevírané

- křídla "90" a "100

- ventilační výřez

- rekuperační zkratka -15 mm

- ventilační mřížka plastová

- hliníková větrací mřížka

- dveřní štulp na dvoukřídle bezfalcové dveře

- černé závěsy pro falcovaná křídla

- dvoukřídle dveře

cena křídla x 2

- **POZNÁMKA:** Třetí závěs Estetic 80 pro bezfalcové dveře

- (příplatek se připočítává k ceně zárubně)

MODELÝ MODERN



MODERN 10



MODERN 20



MODERN 30



MODERN 40



MODERN 50



MODERN 10
s černým rámečkem
SLIM



MODERN 20
s černým rámečkem
SLIM



MODERN 30
s černým rámečkem
SLIM



MODERN 40
s černým rámečkem
SLIM



MODERN 50
s černým rámečkem
SLIM

PLUS



PLUS 30 - bílá matná



PLUS 30 - borovice bílá

DEKORY

DRE CELL	bílá (struktura)	bílá matné	borovice bílá	jilm sibiřský	dub pískový	bělený dub letokruhy	dub vintage
	ořech	jilm antracit	wenge tmavé	kaštan marrone struktura	evoke dub	ořech karamelový	dub toffi**, ***
	svetle šedá matná	stříbrná					
3D	dub grand	jilm	ořech americký	eben*	dub polský 3D		

* dekor dostupný do vyprodání zásob, ** dekor pouze s vodorovnou kresbou



V STANDARDU

- rám z jehličnatého dřeva
- výplň „medová plástev“
- sklo bílá kůra tl. 4 mm

MOŽNOSTI BEZ PŘÍPLATKU

- skla činčila nebo žaluzie
- větrací rukávy
- třetí závěs pro falcované křídlo

FALCOVÉ KŘÍDLO

- rovná hrana, plochý zasklívací rámeček, ploché panely HDF 4 mm
- 2 šroubovací závěsy stříbrné barvy
- zámek magnetický na běžný klíč, koupelnový zámek, patentní vložka nebo úsporný zámek

BEZFALCOVÉ DVEŘNÍ KŘÍDLO OTOČNÉ (příplatek)

- hrana bez falcu, plochý zasklívací rámeček, ploché panely HDF 4 mm
- hniezda pro zapuštěné 2 panty Estetic 80 (panty namontované jsou v zárubně)
- magnetický zámek pro obyčejný klíč, WC, vložkový FAB, nebo ekonomický

POSUVNÉ KŘÍDLO

- hrana bez falcu, ploché panely HDF o tloušťce 4 mm a možnost volby: plochý skleněný rámeček nebo zaoblený skleněný rámeček
- drážka pro hákový zámek a/nebo rukojeť

PŘÍPLATKY:

- dekorativní sklo MAT DRE, DECORMAT HNĚDÁ, DECORMAT GRAFIT (platí pro křídla)

PLUS 20

PLUS 40, 50, 60, 70, 80

PLUS 30

- opálové sklo VSG 22.1, bezpečnostní izolační

PLUS 20 50, 60

PLUS 30

PLUS 40

PLUS 80

- výplň perforovaná dřevotříska

- Bezfalcové křídlo otevírané

- křídla "90" a "100"

- ventilační výřez

- rekuperační zkratka -15 mm

- ventilační mřížka plastová

- hliníková větrací mřížka

- dveřní štulp na dvoukřídlé bezfalcové dveře

- černé závěsy pro falcovaná křídla

- dvoukřídlé dveře

cena křídla x 2

POZNÁMKA: Třetí závěs Estetic 80 pro bezfalcové dveře (příplatek se připočítává k ceně zárubně)

MODELY PLUS

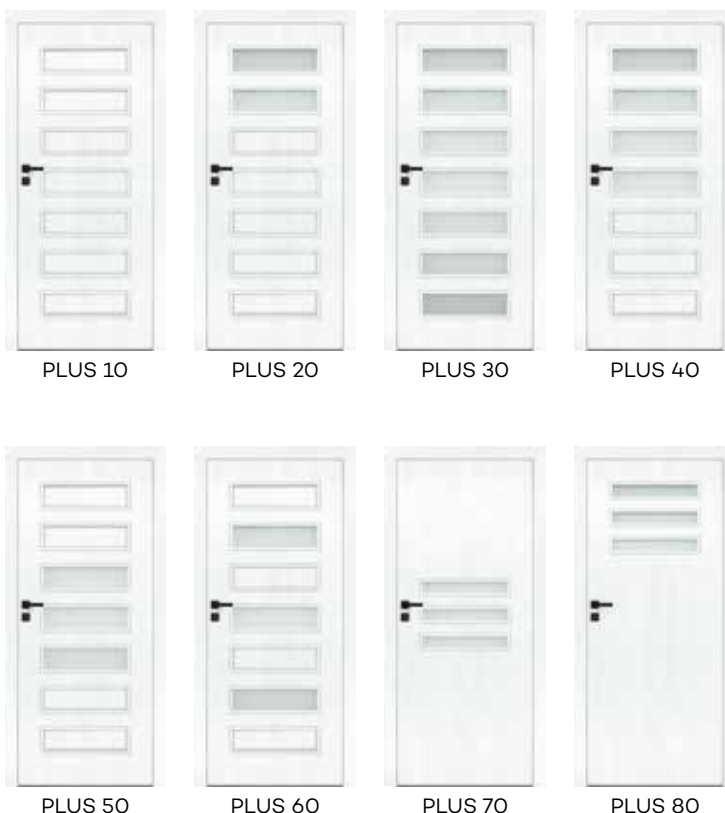

STANDARD



STANDARD 10 - dubový rám evoke černý matný 2



STANDARD 40S - kaštan marrone struktura

DEKORY

DRE CELL	bílý (struktura)	bílá matné	borovice bílá	jilm sibiřský	dub pískový	bělený dub letokruhy	dub vintage
	ořech	jilm antracit	wenge tmavé	kaštan marrone struktura	evoke dub	ořech karamelový	dub toffi**, ***
	svetle šedá matná	stříbrná					
3D	dub grand	jilm	ořech americký	eben**	dub polský 3D		

* dekor dostupný do vyprodání zásob, ** dekor pouze ve vodorovném zrně



STANDARD

FALCOVANÁ A BEZFALCOVÁ DVEŘNÍ KŘÍDLA
interní interiérové

V STANDARDU

- rám z jehličnatého dřeva
- výplň „medová plástev“
- sklo bílá kůra tl. 4 mm

BEZ PŘÍPLATKU

- skla činčila nebo žaluzie
- větrací rukávy
- třetí závěs pro falcovaně křídlo

FALCOVÉ KŘÍDLO

- rovná hrana, plochý zasklívací rám
- 2 šroubovací závěsy stříbrné barvy
- zámek magnetický na běžný klíč, koupelnový zámek, patentní vložka nebo úsporný zámek
- **Realizace objednávek v investičním standardu po konzultaci s obchodním oddělením. Investičním standardem je světlost průchodu v zárubni s křídlem otevřeným pod úhlem 90° pro vnitřní dveře: „80“ 800 mm, „90“ 900 mm.**

BEZFALCOVÉ DVEŘNÍ KŘÍDLO OTOČNÉ

(příplatek)

- hrana bez falcu, plochý zasklívací rámeček
- hniezda pro zapuštěné 2 panty Estetic 80 (panty namontované jsou v zárubni)
- magnetický zámek pro obyčejný klíč, WC, vložkový FAB, nebo ekonomický

POSUVNÉ KŘÍDLO

- hrana bez polodrážky a na výběr: plochý nebo zaoblený zasklívací rámeček
- drážka pro hákový zámek a/nebo rukojeti

POZNÁMKA: Balíček Silent platí pro jednokřídla falcovaná a bezfalcová křídla.

POZNÁMKA: Ze skladu jsou dostupné vybrané konfigurace falcovaného modelu STANDARD 10 v barvě dub evoke.

ZA PŘÍPLATEK

- balíček Silent 37dB (spadací těsnění + akustická výplň) - STANDARD 10
 - dekorativní sklo MAT DRE, DECORMAT HNĚDÁ, DECORMAT GRAFIT (platí pro křídla) STANDARD 20, 20s, 40, 40s, OKÉNKO MDF STANDARD 50, 50s
 - opálové sklo VSG 22.1, bezpečnostní izolační STANDARD 20, 20s, 40, 40s
 - zámek s horním šroubem (pouze STANDARD 10 s dřevotřískovou deskou a rovnou zárubní) STANDARD 30, 30s
 - ventilační výřez
 - rekuperační zkratka -15 mm
 - ventilací mřížka plastová
 - hliníková větrací mřížka
 - dveřní štulp na dvoukřídle dveře bezfalcové
 - černé závěsy pro falcovaná křídla
 - dvoukřídle dveře
 - samotné kovové okénko je možné zakoupit v černé nebo ocelové za cenu
- POZNÁMKA:** Třetí závěs Estetic 80 pro bezfalcové dveře (příplatek se připočítává k ceně zárubně)

cena křídla x 2

MODELY STANDARD



STANDARD 10



STANDARD 20



STANDARD 20s



STANDARD 30



STANDARD 30s



STANDARD 40



STANDARD 40s



STANDARD 50



STANDARD 50s



STANDARD 60



BULAJ MDF



OKÉNKO kovové



závorový zámek horní



Kovové okénko černé **



Kovové okénko**

** k dispozici je pouze matné nebo průhledné sklo,

FANO



FANO 10 - jilm



FANO 30S - dub grand

DEKORY

DRE CELL	bílý (struktura)	bílá matné	borovice bílá	jilm sibiřský	dub pískový	bělený dub letokruhy	dub vintage
	ořech	jilm antracit	wenge tmavé	kaštan marrone struktura	evoke dub	ořech karamelový	dub toffi** ***
	svetle šedá matná	stříbrná					
3D	dub grand	jilm	ořech americký	eben*	dub polský 3D		

* dekor dostupný do vyprodání zásob, *** dekor pouze s vodorovnou kresbou



FANO

FANO

FALCOVANÁ A BEZFALCOVÁ DVEŘNÍ KŘÍDLA

interní interiérové

V STANDARDU

- rám z jehličnatého dřeva
- výplň „medová plástev“
- sklo bílá kůra tl. 4 mm

MOŽNOSTI BEZ PŘÍPLATKU

- skla činčila nebo žaluzie
- větrací rukávy
- třetí závěs pro falcované křídlo

FALCOVÉ KŘÍDLO

- rovná hrana, plochý zasklívací rám
- 2 šroubovací závěsy stříbrné barvy
- zámek magnetický na běžný klíč, koupelnový zámek, patentní vložka nebo úsporný zámek

BEZFALCOVÉ DVEŘNÍ KŘÍDLO OTOČNÉ

(příplatek)

- hrana bez falcu, plochý zasklívací rámeček, profilované MDF panely tl 19 mm
- hniezda pro zapuštěné 2 panty Estetic 80 (panty namontované jsou v zárubně)
- magnetický zámek pro obyčejný klíč, WC, vložkový FAB, nebo ekonomický

POSUVNÉ KŘÍDLO

- hrana bez falcu, zaoblená nebo plochá zasklívací lišta, profilovaná MDF deska o tloušťce 19 mm
- drážka pro hákový zámek a/nebo rukojeti

PŘÍPLATKY

- dekorativní sklo MAT DRE, DECORMAT BRONZE, DECORMAT GRAFIT (platí pro křídla)
FANO 20, 20s
FANO 30, 30s
 - opálové sklo VSG 22.1, bezpečnostní izolační
FANO 20, 20s
FANO 30, 30s
 - výplň perforovaná dřevotříska
 - Bezfalcové křídlo otevírané
 - křídla "90" a "100"
 - ventilační výřez
 - rekuperační zkratka -15 mm
 - ventilační mřížka plastová
 - hliníková větrací mřížka
 - dveřní štulp na dvoukřídle bezfalcové dveře
 - černé závěsy pro falcovaná křídla
 - dvoukřídle dveře cena křídla x 2
- POZNÁMKA:** Třetí závěs Estetic 80 pro bezfalcové dveře (příplatek se připočítává k ceně zárubně)

MODELY FANO



FANO 10



FANO 20



FANO 20s



FANO 30



FANO 30s

ARTE



ARTE 40 - pískový dub



ARTE 20 - jilm antracit

DEKORY

DRE CELL	bílý (struktura)	bílá matné	borovice bílá	jilm sibiřský	dub pískový	bělený dub letokruhy	dub vintage
	ořech	jilm antracit	wenge tmavé	kaštan marrone struktura	evoke dub	ořech karamelový	dub toffi**, ***
	svetle šedá matná	stříbrná					
3D	dub grand	jilm	ořech americký	eben*	dub polský 3D		

* dekor dostupný do vyprodání zásob, *** dekor pouze s vodorovnou kresbou



STANDARD

- rám z jehličnatého dřeva
- výplň „medová plástev“
- sklo bílá kůra tl. 4 mm

MOŽNOSTI BEZ PŘÍPLATKU

- skla činčila nebo žaluzie
- větrací rukávy
- třetí závěs pro falcované křídlo

FALCOVÉ KŘÍDLO

- rovná hrana, plochý zasklívací rám
- 2 šroubovací závěsy stříbrné barvy
- zámek magnetický na běžný klíč, koupelnový zámek, patentní vložka nebo úsporný zámek

BEZFALCOVÉ DVEŘNÍ KŘÍDLO OTOČNÉ

(příplatek)

- hrana bez falcu, plochý zasklívací rámeček
- hniezda pro zapuštěné 2 panty Estetic 80 (panty namontované jsou v zárubně)
- magnetický zámek pro obyčejný klíč, WC, vložkový FAB, nebo ekonomický

POSUVNÉ KŘÍDLO

- hrana bez falcu, zaoblený nebo plochý zasklívací rámeček
- drážka pro hákový zámek a/nebo rukojeti

PŘÍPLATKY

- dekorativní sklo MAT DRE, DECORMAT HNĚDÁ, DECORMAT GRAFIT (platí pro křídla)

ARTE 10-30, 90

ARTE 40, 50

ARTE 40, 80

- opálové sklo VSG 22.1, bezpečnostní izolační

ARTE 10 20, 30

ARTE 40, 50

ARTE 40, 80

ARTE 40, 90

- výplň perforovaná dřevotříška

- Bezfalcové křídlo otevírané

- křídla "90" a "100

- ventilační výřez

- rekuperační zkratka -15 mm

- ventilační mřížka plastová

- hliníková větrací mřížka

- dveřní štulp na dvoukřídle bezfalcové dveře

- černé závěsy pro falcovaná křídla

- dvoukřídle dveře

cena křídla x 2

POZNÁMKA: Třetí závěs Estetic 80 pro bezfalcové dveře (příplatek se připočítává k ceně zárubně)

MODELÝ ARTE



ARTE 10



ARTE 20



ARTE 30



ARTE 40



ARTE 50



ARTE 80



ARTE 90

UNI



UNI 10 - popelavě šedá

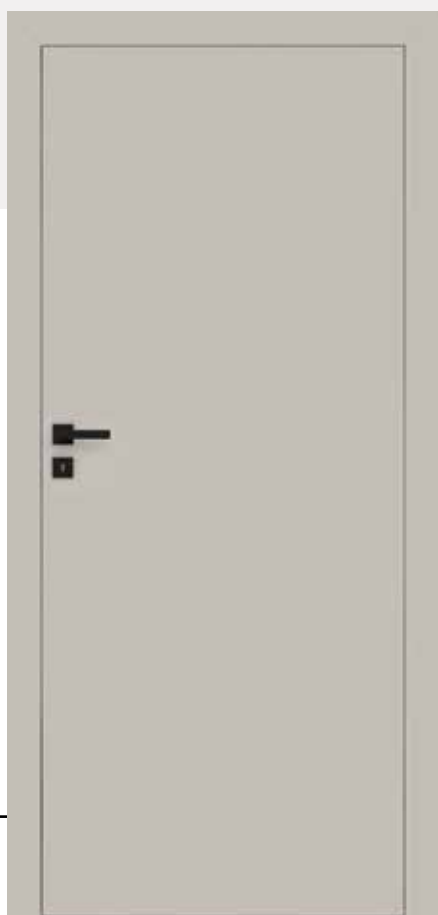

UNI 10 - kašmír

DEKORY

LAKOVÁNÍ	bílá	NOVINKA kašmír	NOVINKA sabio	latte	šedá
----------	------	-------------------	------------------	-------	------

bílá - UV akrylový lak - RAL 9003
kašmír - NCS S1502-Y50R
sabio - NCS S3005-G80Y
latte - Flugger 4362, NCS S1505-Y50R
šedá - RAL 7035



STANDARD

- křídlo natřené UV akrylovým lakem
- rámy z MDF desky
- výplň „medová plástev“
- sklo bílá kůra tl. 4 mm

MOŽNOSTI BEZ PŘÍPLATKU

- skla činčila nebo žaluzie
- větrací rukávy
- třetí závěs pro falcované křídlo

POZNÁMKA: Aby byla zajištěna vysoká kvalita lakovaných výrobků, jsou dveřní křídla i zárubně před lakováním dýchavým speciálním materiálem jako jednotným základním nátěrem.

FALCOVÉ KŘÍDLO

- rovná hrana
- 2 šroubovací závěsy stříbrné barvy
- zámek magnetický na běžný klíč, koupelnový zámek, patentní vložka nebo úsporný zámek

BEZFALCOVÉ DVEŘNÍ KŘÍDLO OTOČNÉ**(příplatek)**

- bezpolodrážková hrana
- hniezda pro zapuštěné 2 panty Estetic 80 (panty namontované jsou v zárubně)
- magnetický zámek s běžným klíčem, koupelnový zámek, patentní vložka nebo západkový zámek podle vašeho výběru v ocelové, černé nebo bílé barvě

POSUVNÉ KŘÍDLO

- bezpolodrážková hrana
- drážka pro hákový zámek a/nebo rukojeti

POZNÁMKA: Ze skladu jsou dostupné vybrané konfigurace falcovaného modelu UNI 10 v barvě dub evoke.

POZNÁMKA: Balíček Silent platí pro jednokřídla falcovaná a bezfalcová křídla.

KŘÍDLO S OBRÁCENÝM FALCEM (příplatek)

- aktivní otvíravé jednokřídlové křídlo
- rovná hrana
- nástrčky pro 2 zadlabací panty Estetic 1821 (panty jsou součástí příslušenství zárubně)
- magnetický zámek pro obyčejný klíč, WC, vložkový FAB, nebo ekonomický

PŘÍPLATKY:

- balíček Silent 37dB (spadací těsnění + akustická výplň) - UNI 10
- dekorativní sklo MAT DRE, DECORMAT HNĚDÁ, DECORMAT GRAFIT (platí pro křídla)
- OKÉNKO MDF
- opálové sklo VSG 22.1, bezpečnostní izolační OKÉNKO MDF
- výplň perforovaná dřevotříska
- výplň perforovaná dřevotříska
- křídla "90" a "100"
- ventilační výřez
- rekuperační zkratka -15 mm
- Bezfalcové křídlo otevírané
- křídla s obráceným falcem
- dveřní štulp na dvoukřídle bezfalcové dveře
- ventilační mřížka plastová
- hliníková větrací mřížka
- černé závěsy pro falcovaná křídla
- dvoukřídle dveře

cena křídla x 2

Samotné kovové okénko je možné zakoupit v černé nebo ocelové za cenu

POZNÁMKA: Třetí závěs Estetic 80 pro bezfalcové dveře (příplatek se připočítává k ceně zárubně)

MODEL Y UNI

UNI 10

BULAJ MDF

OKÉNKO
kovové

FARGO



FARGO 30 - popelavě šedá



FARGO 10 - popelavě šedá

DEKORY

LAKOVÁNÍ	bílá	NOVINKA kašmír	NOVINKA sabio	latte	šedá
----------	------	-------------------	------------------	-------	------

bílá - UV akrylový lak - RAL 9003
kašmír - NCS S1502-Y50R
sabio - NCS S3005-G80Y
latte - Flugger 4362, NCS S1505-Y50R
šedá - RAL 7035



typ frézování v
kolekci FARGO



V STANDARDU

- křídlo natřené UV akrylovým lakem
- rámy z MDF desky
- výplň „medová plástev“

BEZ PŘÍPLATKU

- větrací rukávy
- třetí závěs pro falcovaně křídlo

POZNÁMKA: Aby byla zajištěna vysoká kvalita lakovaných výrobků, jsou dveřní křídla i zárubně před lakováním dýchovány speciálním materiálem jako jednotným základním nátěrem.

FALCOVÉ KŘÍDLO

- rovná hrana
- 2 šroubovací závěsy stříbrné barvy
- zámek magnetický na běžný klíč, koupelnový zámek, patentní vložka nebo úsporný zámek

BEZFALCOVÉ DVEŘNÍ KŘÍDLO OTOČNÉ

(příplatek)

- bezpolodrážková hrana
- hniezda pro zapuštěné 2 panty Estetic 80 (panty namontované jsou v zárubně)
- magnetický zámek s běžným klíčem, koupelnový zámek, patentní vložka nebo západkový zámek podle vašeho výběru v ocelové, černé nebo bílé barvě

POSUVNÉ KŘÍDLO

- bezpolodrážková hrana
- drážka pro hákový zámek a/nebo rukojeti

KŘÍDLO S OBRÁCENÝM FALCEM (příplatek)

- aktivní otvíravé jednokřídlové křídlo
- rovná hrana
- nástrčky pro 2 zadlabací panty Estetic 1821 (panty jsou součástí příslušenství zárubně)
- magnetický zámek pro obyčejný klíč, WC, vložkový FAB, nebo ekonomický

PŘÍPLATKY:

- balíček Silent 37 dB (spadací těsnění + akustická výplň) - FARGO 10 - 60

- křídla "90" a "100"
- perforovaná dřevotřísková deska
- výplň perforovaná dřevotříska
- ventilační výřez
- rekuperační zkratka -15 mm
- Bezfalcové křídlo otevírané
- křídla s obráceným falcem
- dveřní štulp na dvoukřídle bezfalcové dveře
- ventilační mřížka plastová
- hliníková větrací mřížka
- černé závěsy pro falcovaná křídla
- dvoukřídlové dveře

cena křídla x 2

POZNÁMKA: Třetí závěs Estetic 80 pro bezfalcové dveře (příplatek se připočítává k ceně zárubně)

POZNÁMKA: Balíček Silent platí pro jednokřídla falcovaná a bezfalcová křídla.

MODELÝ FARGO



FARGO 10

FARGO 20

FARGO 30

FARGO 40

FARGO 50

FARGO 60

DOBRA
CENA

37 dB



BINITO



BINITO 20 - bílá

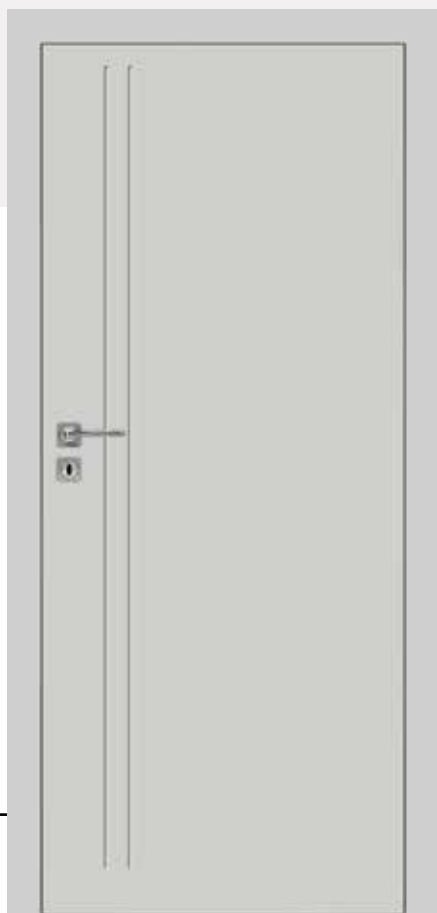

BINITO 50 - popelavě šedá



DEKORY

LAKOVÁNÍ	bílá	NOVINKA kašmír	NOVINKA sabio	latte	šedá
----------	------	-------------------	------------------	-------	------

bílá - UV akrylový lak - RAL 9003
kašmír - NCS S1502-Y50R
sabio - NCS S3005-G80Y
latte - Flugger 4362, NCS S1505-Y50R
šedá - RAL 7035

RUKOJEŤ S ROZETOU ZA AKČNÍ CENU

Akce se vztahuje na falcovaná a bezfalcová otočná křídla BINITO. Model kliky a barva povrchové úpravy na výběr: WEGA, ATRIA, ARCTUS, ORION, ZETA, AVIOR, MIMOSA a kliky ALTAIR a rozeta na běžný klíč nebo patentní vložkou nebo koupelnový zámek.

Akce trvá do vyprodání zásob.



V STANDARDU

- křídlo natřené UV akrylovým lakem
- rámeček z MDF
- výplň „medová plástev“
- sklo bílá kúra tl. 4 mm

BEZ PŘÍPLATKU

- skla činčila nebo žaluzie
- větrací rukávy

• třetí závěs pro falcované křídlo

POZNÁMKA: Aby byla zajištěna vysoká kvalita lakovaných výrobků, jsou dveřní křídla i zárubně před lakováním dýchovány speciálním materiálem jako jednotným základním nátěrem.

FALCOVÉ KŘÍDLO

- rovná hrana, plochý zasklívací rám
- 2 šroubovací závěsy stříbrné barvy
- zámek magnetický na běžný klíč, koupelnový zámek, patentní vložka nebo úsporný zámek

BEZFALCOVÉ DVEŘNÍ KŘÍDLO OTOČNÉ

(příplatek)

- hrana bez falcu, plochý zasklívací rámeček
- hniezda pro zapuštěné 2 panty Estetic 80 (panty namontované jsou v zárubně)
- magnetický zámek s běžným klíčem, koupelnový zámek, patentní vložka nebo západkový zámek podle vašeho výběru v ocelové, černé nebo bílé barvě

POSUVNÉ KŘÍDLO

- hrana bez falcu, plochý zasklívací rámeček
- drážka pro hákový zámek a/nebo rukojeti

KŘÍDLO S OBRÁCENÝM FALCEM (příplatek)

- aktivní otvíravé jednokřídlové křídlo
- rovná hrana
- nástrčky pro 2 zadlabací panty Estetic 1821 (panty jsou součástí příslušenství zárubně)
- magnetický zámek pro obyčejný klíč, WC, vložkový FAB, nebo ekonomický

MOŽNOSTI ZA PŘÍPLATEK

- balíček Silent 37 dB (spadací těsnění + akustická výplň) - BINITO 10 - 90
- dekorativní sklo MAT DRE, DECORMAT HNĚDÁ, DECORMAT GRAFIT

BINITO 11, 23
BINITO 21, 100
BINITO 24, 110

- opálové sklo VSG 22.1, bezpečnostní izolační

BINITO 11
BINITO 23
BINITO 21, 100
BINITO 24
BINITO 110

- křídla "90" a "100"

- perforovaná dřevotřísková deska

- výplň perforovaná dřevotříska

- Bezfalcové křídlo otevírané

- ventilační výřez

- rekuperační zkratka -15 mm

- křídla s obráceným falcem

- dveřní štulp na dvoukřídle bezfalcové dveře

- ventilační mřížka plastová

- hliníková větrací mřížka

- černé závěsy pro falcovaná křídla

- dvoukřídle dveře

cena křídla x 2

POZNÁMKA: Třetí závěs Estetic 80 pro bezfalcové dveře (příplatek se připočítává k ceně zárubně)

POZNÁMKA: Balíček Silent platí pro jednokřídla falcovaná a bezfalcová křídla.

MODELY BINITO



BINITO 10

BINITO 20

BINITO 30

BINITO 50

BINITO 60

BINITO 70

BINITO 80



BINITO 90

BINITO 100

BINITO 110

BINITO 11

BINITO 21

BINITO 23

BINITO 24

STANDARD INVEST



OKÉNKO INVEST kovové - medový dub



STANDARD INVEST 70 - medový dub

DEKORY

CPL laminát skupina 1	bílý	bílá mléčná	popel				
CPL laminát skupina 2	dub walijský	akát	ořech celini	ořech	dub medový	NOVINKA přírodní hickora	ořech palený
	černá ST	šedý tmavý	beton 2	dub gray			
FINISH	bílá alpská	dub craft bělený	dub riviera	dub rustikal			



STANDARD INVEST

FALCOVANÁ DVEŘNÍ KŘÍDLA
interní interiérové

STANDARD

- rámeček z MDF
- výplň „medová plástev“
- čiré sklo tl. 4 mm

MOŽNOSTI BEZ PŘÍPLATKU

- větrací rukávy
- třetí závěs pro falcované křídlo

FALCOVÉ KŘÍDLO

- rovná hrana
- hrana s poloměrem R 2,5 mm vyrobená metodou direct-forming **dostupná ve skupině 2 CPL (zasklívací zaoblený rámeček v CPL laminátech)**
- rovná hrana (**rámeček Slim ve fóliích Finish**)
- 2 šroubovací závěsy stříbrné barvy
- zámek magnetický na běžný klíč, koupelnový zámek, patentní vložka nebo úsporný zámek
- Realizace objednávky v investičním standardu po konzultaci s obchodním oddělením. Investičním standardem je světlost průchodu v zárubni s křídlem otevřeným pod úhlem 90° pro vnitřní dveře: „80“ 800 mm, „90“ 900 mm.

ZA PŘÍPLATEK

- balíček Silent 37dB (spadací těsnění + akustická výplň) - STANDARD INVEST 10
- dekorativní sklo MAT DRE, (platí pro křídlo) STANDARD INV. 20, 70, 80, OKÉNKO MDF

STANDARD 60

- výplň perforovaná dřevotříška
- "100" křídla
- ventilační výřez
- rekuperační zkratka -15 mm
- ventilační mřížka plastová
- hliníková větrací mřížka
- černé závěsy pro falcovaná křídla
- Samotné kovové okénko je možné zakoupit v černé nebo ocelové za cenu

POZNÁMKA! Ze skladu jsou dostupné vybrané konfigurace falcovaného modelu STANDARD INVEST 10 v barvě alpská bílá.

MODELÝ STANDARD INVEST



STANDARD
INVEST 10



STANDARD
INVEST 20



STANDARD
INVEST 60



STANDARD
INVEST 70



STANDARD
INVEST 80



KULATÉ
OKÉNKO
INVEST MDF



KULATÉ
OKÉNKO
INVEST kovové



Kovové okénko černé **



Kovové okénko**

** k dispozici je pouze matné nebo průhledné sklo,



STANDARD CPL



STANDARD 10 - akácie



STANDARD CPL 20 - beton 2

DEKORY

CPL laminát skupina 1	bílá	bílá mléčná	popel					
CPL laminát skupina 2	dub walijský	akát	ořech celini	ořech	dub medový	NOVINKA přírodní hikorá	ořech palený	
	černá ST	šedý tmavý	beton 2	dub gray				



STANDARD CPL

FALCOVANÁ A BEZFALCOVÁ DVEŘNÍ KŘÍDLA
interní interiérové

STANDARD

- hrana s poloměrem R 2,5 mm pouze pro lamináty 0,15-0,20 mm s tl. CPL 2
- rovná hrana pro lamináty 0,15-0,20 mm a 0,7 mm
- rám z jehličnatého dřeva
- výplň „medová plástev“
- sklo bílá kůra tl. 4 mm
- Laminát CPL 0,15 - 0,2 mm nebo 0,7 mm

MOŽNOSTI BEZ PŘÍPLATKY

- skla činčila nebo žaluzie
- větrací rukávy
- třetí závěs pro falcovaně křídlo

FALCOVÉ KŘÍDLO

- rovná hrana
- hrana s poloměrem R 2,5 mm vyrobená metodou directforming je k dispozici ve 2 skupinách laminátů CPL 0,15-0,20 mm
- rovná hrana pro lamináty 0,7 mm
- 2 šroubovací závěsy stříbrné barvy
- zámek magnetický na běžný klíč, koupelnový zámek, patentní vložka nebo úsporný zámek
- Provádění objednávek v investičním standardu po konzultaci s oddělením smluv. Investiční standard je průchozí světlo v zárubni s křídlem otevřeným pod úhlem 90 stupňů pro dveře: vnitřní "80" 800 mm, "90" 900 mm.

BEZFALCOVÉ DVEŘNÍ KŘÍDLO OTOČNÉ

(příplatek)

- hrana bez falcu, zaoblený zasklívací rámeček
- hniezda pro zapuštěné 2 panty Estetic 80 (panty namontované jsou v zárubně)
- magnetický zámek pro obyčejný klíč, WC, vložkový FAB, nebo ekonomický

POSUVNÉ KŘÍDLO

- hrana bez falcu, zaoblený zasklívací rámeček
- drážka pro hákový zámek a/nebo rukojeti

POZNÁMKA: Barevné ekvivalenty: W0118 - BÍLÁ

PŘÍPLATKY

- balíček Silent 37 dB (spadací těsnění + akustická výplň) - STANDARD 10 CPL
- dekorativní sklo MAT DRE, DECORMAT HNĚDÁ, DECORMAT GRAFIT (platí pro křídla)
- STANDARD 20, OKÉNKO MDF
- STANDARD 60
- opálové sklo VSG 22.1, bezpečnostní izolační
- STANDARD 20
- STANDARD 60
- OKÉNKO MDF
- výplň perforovaná dřevotříška
- "100" křídla
- křídlo "110" (pouze STANDARD 10)
- lamináty 0,15 - 0,20 mm
- Bezfalcové křídlo otevírané
- zámek s horním šroubem (pouze STANDARD 10) s dřevotřískovou deskou a rovnou zárubní
- ventilační mřížka plastová
- hliníková větrací mřížka
- dveřní štulp na dvoukřídle bezfalcové dveře
- ventilační výřez
- rekuperační zkratka -15 mm
- černé závěsy pro falcovaná křídla
- dvoukřídle dveře

cena křídla x 2

- Kovové okénko je možné zakoupit samostatně
- v černé nebo ocelové barvě v ceně

POZNÁMKA: Třetí závěs Estetic 80 pro bezfalcové dveře (příplatek se připočítává k ceně zárubně)

Laminát CPL 0,7 mm je k dispozici také v šířce "110" a v modelech Standard CPL 20, 60, okénko MDF, kovové okénko - pro objednání kontaktujte zákaznický servis.

MODELY STANDARD CPL



STANDARD 10



STANDARD 20



STANDARD 60



BULAJ MDF



OKÉNKO
kovové



Kovové okénko černé **



Kovové okénko **

** k dispozici je pouze matné nebo průhledné sklo,



POZNÁMKA: Balíček Silent platí pro jednokřídla falcovaná a bezfalcová křídla.

Šířka dveřních křidel: jednokřídle "60" ÷ "100", dvoukřídle falcové "120" ÷ "200", dvoukřídle bezfalcové "120" ÷ "180".
Technické informace: rámy: strany 128-149, příslušenství: strany 150-163, dveřní křídla: strany 164-177

DVEŘE SE SKRYTOU ZÁRUBNÍ



Skryté dveře namontované na hliníkovém rámu nabízejí minimalistický design, díky kterému dokonale splynou se stěnou a působí dojmem uceleného prostoru. Možnost vlastní povrchové úpravy nátěrem nebo tapetou umožňuje zlou personalizaci, hotové barevné varianty nebo dýhy navrhované DRE pak zajistí snadné a rychlé přizpůsobení různým stylům interiéru.



SARA ECO 2 - základní nátěr, stěna a dveřní křídlo natřené tabulovou barvou.

PROFI



PROFI - základní nátěr (v barvě stěny)



PROFI - bílé křídlo s hliníkovou zárubní

DEKORY DVEŘNÍCH KŘÍDEL

LAKOVÁNÍ	bílá	bílá - UV akrylový lak - RAL 9003
	základ	



BEZFALCOVÉ – OTEVÍRÁNÍ SMĚREM VEN A OBRÁCENÝ FALC – OTEVÍRÁNÍ SMĚREM DOVNITŘ

Dveře systému PROFI s hliníkovým rámem a dveřním křídlem o tloušťce **50 mm** jsou inovativním řešením, které umožňuje kreativní design interiéru využitím neviditelných dveří s možností povrchové úpravy dveřního křídla v barvách stěn.

KONSTRUKCE DVEŘÍ PROFI ZAHRNUJE:

Hliníková zárubeň, po instalaci neviditelná, zabudovaná do rámu nebo obložená sádkartonem. Po zednických úpravách je viditelný pouze tesařský spoj zárubně, který je připraven k vymalování, např. v barvě stěny.

Bezfalcové dveřní křídlo a obrácený falc ve dvou variantách povrchové úpravy:

- Široké křídlové plochy opatřené základním nátěrem a připravené k malování nebo tapetování (např. v barvě stěn). Okraje křídla jsou olemovány, aby je bylo možné natřít. Malování je třeba provést svépomocí nebo zvolit malovaný dekor.
- Široké plochy křídla a hrany natřené bílým akrylovým UV lakem.

PŘÍPLATKY

- ventilační výřez
- padající těsnění
- balíček **Silent 37 dB** (padající těsnění + akustická výplň) - Norma 2043
- balíček **Silent 37 dB** (padající těsnění + akustická výplň) - Norma 2240
- příplatek za třetí závěs Estetic 80

Profil zárubně s obrácenou polodrážkou



Profil bezfalcové zárubně



SARA ECO 2



SARA ECO 2 - standard 240 lakované v barvě stěny



SARA ECO 2 - křídlo pískový dub s hliníkovou zárubní

DEKORY DVEŘNÍCH KŘÍDEL

LAKOVÁNÍ	bílý	kašmír	sabio	latte	šedá		
3D	dub grand	jilm	ořech americký	eben*	dub polský 3D		
DRE CELL 1	bílá (struktura)	bílá matné	borovice bílá	jilm sibiřský	dub pískový	bělený dub letokruhy	dub vintage
ořech	jilm antracit	wenge tmavé	kaštan marrone struktura	evoke dub	ořech karamelový	dub toffi*, ***	stříbrná
svetle šedá matná	warm grey matný	matný kašmír	šalvějový dub	tmavě olivová matná	tmavý modrá matná		
DRE CELL 2	antická měď**	beton oxide**					
CPL	černá ST						
DEKOR	základ						

bílá - UV akrylový lak - RAL 9003
 kašmír - NCS S1502-Y50R
 sabio - NCS S3005-G80Y
 latte - Flugger 4362, NCS S1505-Y50R
 šedá - RAL 7035

* dekor dostupný do vyprodání zásob
 ** dekor s hranou křídla v černé barvě
 *** dekor pouze ve vodorovnou kresbou



SARA ECO 2

DVEŘNÍ KŘÍDLA BEZFALCOVÁ, S OBRÁCENÝM FALCEM
interní interiérové

BEZFALCOVÉ – OTEVÍRÁNÍ SMĚREM VEN A OBRÁCENÝ FALC – OTEVÍRÁNÍ SMĚREM DOVNITŘ

Dveře Sara Eco 2 jsou inovativním řešením umožňujícím kreativní projektování interiéru s využitím neviditelných dveří, které navíc dává možnost povrchové úpravy křídla v barvách stěn.

KONSTRUKCE DVEŘÍ SARA ECO 2 ZAHRNUJE:

Hliníková zárubeň, po instalaci neviditelná, zabudovaná do rámu nebo obložená sádkrokartonelem. Po zednických úpravách je viditelný pouze tesařský spoj zárubně, který je připraven k vymalování, např. v barvě stěny.

Bezfalcové dveřní křídlo a obrácený falc ve dvou variantách povrchové úpravy:

- Široké plochy dveřního křídla ošetřené základním nátěrem a připravené k malování nebo tapetování (např. v barvě stěn). Okraje křídla olemované hranou umožňující malování. Malování lze provést svépomocí nebo zvolit malované dekory.
- Široké plochy křídla dýhované fóliemi ze skupiny DRE-Cell, 3D, CP černá ST nebo fóliemi k lakování ve skupině lakovaných dekorů, hrany křídla dýhované fóliovými hranami (kromě barev antiká měď a beton oxide).

MOŽNOSTI ZA PŘÍPLATEK V GRUNT

- ventilační výřez
- rekuperační zkratka -15 mm
- perforovaná dřevotřísková deska norma 202
- perforovaná dřevotřísková deska norma 220
- perforovaná dřevotřísková deska norma 240
- masivní dřevotřísková deska norma 202
- masivní dřevotřísková deska norma 220
- masivní dřevotřísková deska norma 240

VE STANDARDU KŘÍDLA

- rám z jehličnatého dřeva
- zásuvky pro 2 nebo 3 zapuštěné závěsy, byly použity nové závěsy se zvýšenou nosností až 60 kg v bílé a černé barvě zárubně
- výplň „medová plástev“
- bílý nebo ocelový magnetický zámek s běžným klíčem, ko-
upelnový zámek, patentní vložka nebo ekonomický zámek

MOŽNOSTI ZA PŘÍPLATEK V DRE-CELL, 3D A MALOVANÉ

- ventilační výřez
- rekuperační zkratka -15 mm
- ventilační mřížka plastová
- hliníková větrací mřížka
- padající těsnění
- perforovaná dřevotřísková deska norma 202
- perforovaná dřevotřísková deska norma 220
- perforovaná dřevotřísková deska norma 240
- masivní dřevotřísková deska norma 202
- masivní dřevotřísková deska norma 220
- masivní dřevotřísková deska norma 240

Cena zárubně zahrnuje také 2 nebo 3 zapuštěné závěsy.

Poznámka: Ve variantě s dutinkovou dřevotřískovou deskou nebo masivní dřevotřískovou deskou ve standardu 202 jsou nutné 3 závěsy.

POZNÁMKA: Dveřní křídla Sara ECO 2 do země s hliníkovými zárubněmi DRE v hliníkovém a bílém provedení jsou k dispozici skladem ve vybraných konfiguracích.

BARVY HLINÍKOVÝCH ZÁRUBNÍ



hliník



bílá
RAL 9003



černá

POSUVNÉ SYSTEMY



Systémy posuvných dveří šetří místo, takže jsou ideální pro menší místnosti a zároveň poskytují moderní a elegantní vzhled. Dvoukřídlé dveře zase umožňují snadné otevírání i v úzkých prostorách a zároveň nabízí flexibilnější rozdělení místností, které zvyšuje funkčnost interiéru.



ESTRA 5 - matná bílá, posuvný systém NT

POSUVNÝ SYSTÉM

NÁSTĚNNÝ NS, NT
interní interiérové

NÁSTĚNNÝ POSUVNÝ SYSTÉM DRE

Je určena pro jedno- nebo dvoukřídlé interiérové dveře, v posuvné variantě. Lze jej použít pro dveře v naší nabídce s povrchovou úpravou: DRE-Cell, 3D fólie, CPL lamináty, ale i lakované dveře, kromě kolekcí: Enter, Enter Akustik, Solid, Solid RC2, Forca B, protipožární dveře, skleněné dveře a dveře s proměnnou výškou.

Nabízíme dva typy posuvných systémů:

NS - systém montovaný přímo na stěnu

NT - systémová montáž s nastavitelným tunelem

Existují dvě varianty systému NT:

- pro tunel s úhelníkem 63 mm
- pro tunel s úhelníkem 80 mm

Posuvný systém NS obsahuje: vodítko (LEON SN 150, 180, 200) s kováním, distanční lištu, krytku a nosník nárazníku (nosník je pouze u jednokřídlých dveří, u dveří se zámkem je v

nosníku frézování pro západku).

Systém NT je navíc doplněn dvěma distančními lištami tloušťky 16 mm s průřezem přizpůsobenými šířce úhelníků 63 mm nebo 80 mm. Systémy NS a NT se liší také průřezem mřížky.

Posuvný systém je určený pro:

Dveře samostatné: „60“, „70“, „80“, „90“, „100“

Dveře dvojité: „2x60“, „2x70“, „2x80“, „2x90“, „2x100“

Křídla mohou být vybavena otvory pro zámkový a/nebo držadly - toto příslušenství je třeba dokoupit.

V případě systému NT je nutné zakoupit také nastavitelný tunel.

Laminát CPL tl. 2 týká se laminátu přírodní dub halifax s podélným fládrováním.

PŘÍSLUŠENSTVÍ

- Úchyt kulatý 1 ks
- Úchyt oválný 1 ks
- Hákový zámek na klíč se dvěma kulatými nebo oválnými úchyty
- hákový zámek WC se dvěma kulatými držadly
- hákový zámek s vložkou, se dvěma kulatými držádky
- Sada úchytů na jedno křídlo představují 2 ks.

POZNÁMKA: Mřížka a vodící lišta pro dvojité systémy se získají spojením dvou prvků z jednoho systému.

Systém NS - systém montovaný přímo na stěnu



Systém NT - montáž s nastavitelným tunelem



kulaté rukojeti



oválné rukojeti



zlatý

zlatý satén

chrom

chrom satén

černá



hákový zámek s klíčem a kulatou rukojeti



hákový zámek s klíčem a oválnou rukojeti



hákový zámek (zlatý, chrom, satén, nový chrom, černá)

SYSTEMY POSUVNÝ SYSTÉM

PRO SKLENĚNÉ DVEŘE TP, TO
interní interiérové

POSUVNÝ SYSTÉM PRO SKLENĚNÉ DVEŘE SPAZIO.

Vyrobeno z eloxovaného hliníku, je kompletním řešením pro hotové zárubně. Sada obsahuje pojezdovou lištu s rovnou nebo oválnou roletou, dále prvky pro zavěšení posuvné skleněné tabule a spodní doraz.

Systém Spazio je dostupný ve dvou variantách, lišících se pouze tvarem vnější žaluzie:

- Spazio TP - s rovnou žaluzií
- Spazio TO - s oválnou žaluzií

K dokončení systému je nutné zakoupit posuvné skleněné dveřní křídlo z naší kolekce Galla a k němu kulatou kliku.

PŘÍPLATKY

- skořepinová rukojeť (oboustranná)

POZNÁMKA: Nejsou k dispozici žádné možnosti větrání.

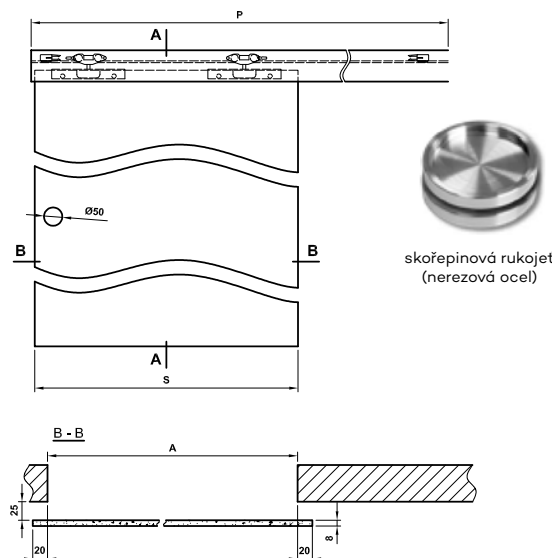
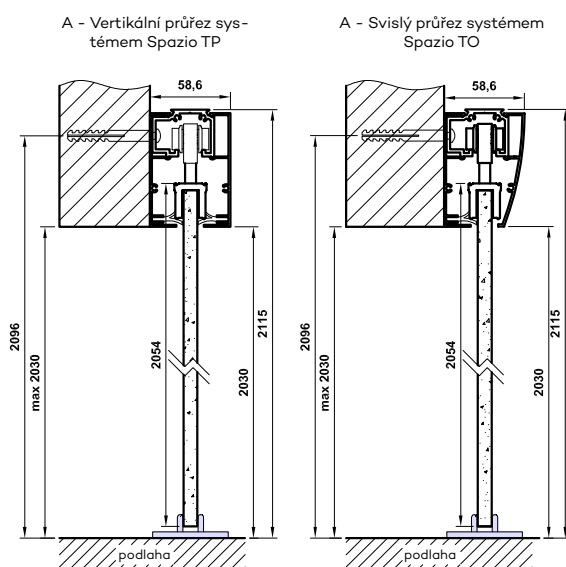

Tab. Rozměry

	S	A	P	S - šířka křídla A - šířka otvoru ve stěně P - délka vodítka
„60“	630	590	1340	
„70“	730	690	1540	
„80“	830	790	1740	
„90“	930	890	1940	

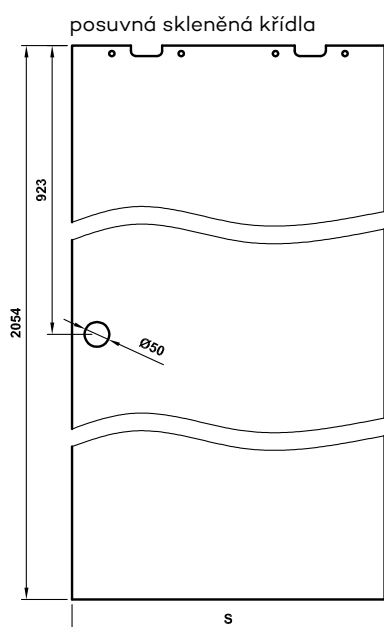

Spazio TO



Spazio TP



POSUVNÝ SYSTÉM SPAZIO CD

NÁSTĚNNÝ
interní interiérové



SPAZIO CD

Nástěnný posuvný systém s eloxovaným vedením a obdélníkovou roletou. Určeno pro deskové a rámové dveře. Toto řešení je určeno pro hotové zárubně.

SOUPRAVA OBSAHUJE:

- vodítko s bočními krytkami
- systémové vozíky
- montážní držáky dveřního křídla
- spodní vodítko
- montážní sada (šrouby, svorníky)

Aby byl systém kompletní, je třeba zakoupit posuvné křídlo z naší široké nabídky s klikou. Kliku je třeba zakoupit samostatně.

Skořepinová rukojeť str.118

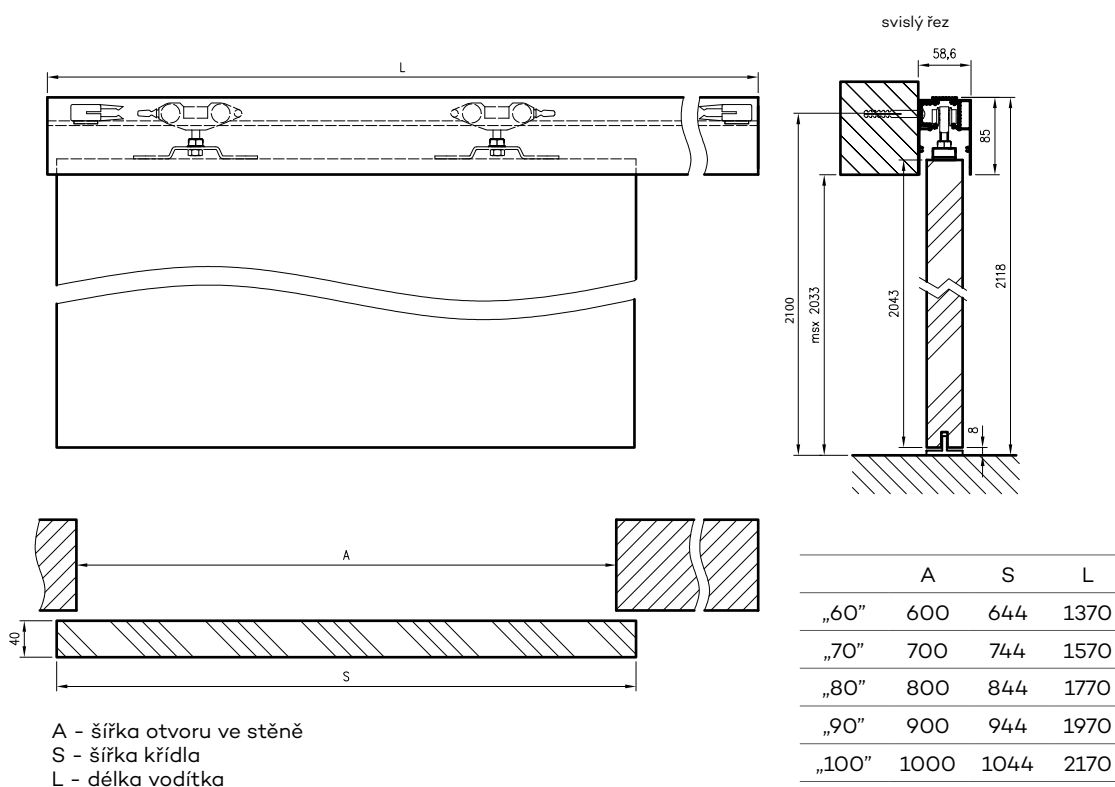

BEZRÁMOVÁ KAZETA B01

KŘÍDLA POSUVNÝCH DVEŘÍ
interní interiérové

POUZDRO BEZ ZÁRUBNĚ B01

Bezrámová kazeta s možností montáže a demontáže dveřního křídla po montáži a zpracování kazety. Montáž systému předpokládá osazení kazety do profilové konstrukce pro stavbu sádkartonové stěny (nebo jiné konstrukce) o tloušťce:

- 100 mm pro pouzdro bez zárubně B01 100 mm
- 125 mm pro pouzdro bez zárubně B01 125 mm

Následně zaklopení širokých ploch sádkartonovými deskami o tloušťce 12,5 mm (sádkartonové desky je třeba zakoupit) povrchové dokončení těchto ploch.

SEZNAM KOLEKČÍ A MODELŮ DVEŘÍ DOSTUPNÝCH V POUZDROVÉM SYSTÉMU BEZ ZÁRUBNĚ B01:

ESTRA; VERANO; ENA; TRIESTA; SOLTE; REVA; FOSCA; NESTOR; AURI; ELSA; PREMIUM; PIANO; SCALA; VERSO; BERGE; EVEN; NOVA 10; RIVIA 10, RIVIA 60-130; GALERIA ALU 10, 20, 30, 50, 60; FINEA 10, 40; STANDARD 10, UNI 10; FARGO 10-60; BINITO 10-90. Křídla mají na horní hraně dodatečné frézování. U bezrámových kazet B01 nelze použít křídla se zámkem a panelová křídla se zasklením a panely.

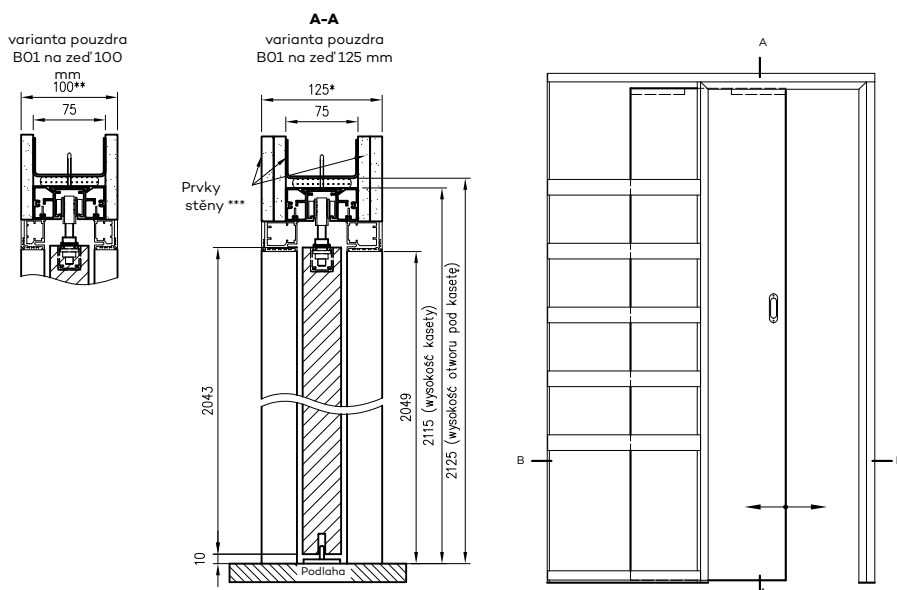

Šířka	S	A	C	D	G
60	644	626	1360	1380	659
70	744	726	1560	1580	759
80	844	826	1760	1780	859
90	944	926	1960	1980	959
100	1044	1026	2160	2180	1059

S – šířka dveřního křídla
A – šířka v světlosti průchodu
C – celková šířka pouzdra
D – šířka otvoru pro pouzdro
G – hloubka hotového pouzdra

* varianta pouzdra B01 na zed' 125 mm
** varianta pouzdra B01 na zed' 100 mm
*** prvky stěny nejsou součástí výrobku

KAZETA PA



STANDARD 10 - kazeta PA pískový dub



Posuvný systém rámová kazeta PA - STANDARD 10 dub vintage

DEKORY

LAKOVÁNÍ	bílý	NOVINKA kašmír	NOVINKA sabio	latte	šedá			
	3D	dub grand	jilm	ořech americký	eben*	dub polský 3D		
DRE CELL	bílá (struktura)	bílá matné	borovice bílá	jilm sibiřský	dub pískový	bělený dub letokruhy	dub vintage	
	ořech	jilm antracit	wenge tmavé	kaštan marrone struktura	evoke dub	ořech karamelový	dub toffi*, ***	stříbrná
	svetle šedá matná	warm grey matný	matný kašmír	šalvějový dub	tmavě olivová matná	tmavý modrá matná	beton oxide*	antická měď*
		černá matná 2						

* dekor dostupný do vyprodání zásob, *** dekor pouze s vodorovnou kresbou

bílá - UV akrylový lak - RAL 9003
 kašmír - NCS S1502-Y50R
 sabio - NCS S3005-G80Y
 latte - Flugger 4362, NCS S1505-Y50R
 šedá - RAL 7035

SYSTÉMY RÁMOVÁ KAZETA PA

KŘÍDLA POSUVNÝCH DVEŘÍ

interní interiérové

POUZDROVÁ ZÁRUBEŇ PA

Montáž systému spočívá v zabudování pouzdra do konstrukce z profilů, která se používá pro stavbu sádkartonových stěn (nebo jiných konstrukcí) o tloušťce:

- 100 mm pro pouzdrovou zárubeň PA 100 mm
- 125 mm pro pouzdrovou zárubeň PA 125 mm

Následně zaklopení širokých ploch sádkartonovými deskami o tloušťce 12,5 mm (sádkartonové desky je třeba zakoupit), povrchovém dokončení těchto ploch a instalaci tunelového opláštění pouzdra.

POZOR: Křídla VETRO A, VETRO D, VETRO D2, VETRO E a také křídla VETRO B šířky "70" nepasují do kazet PA 100 mm a 125 mm.

Navíc nelze do pouzder PA 100 mm použít křídla se zámky a desková křídla s prosklením nebo ornamentálními panely

SOUČÁSTI SADY:

- kazetové prvky z hliníkových komponentů a příslušenství pro jejich montáž
- prvky pro dekorativní obložení vzniklé zárubně – tzv. tunelové kazetové pouzdro s úhelníky o šířce 80 mm

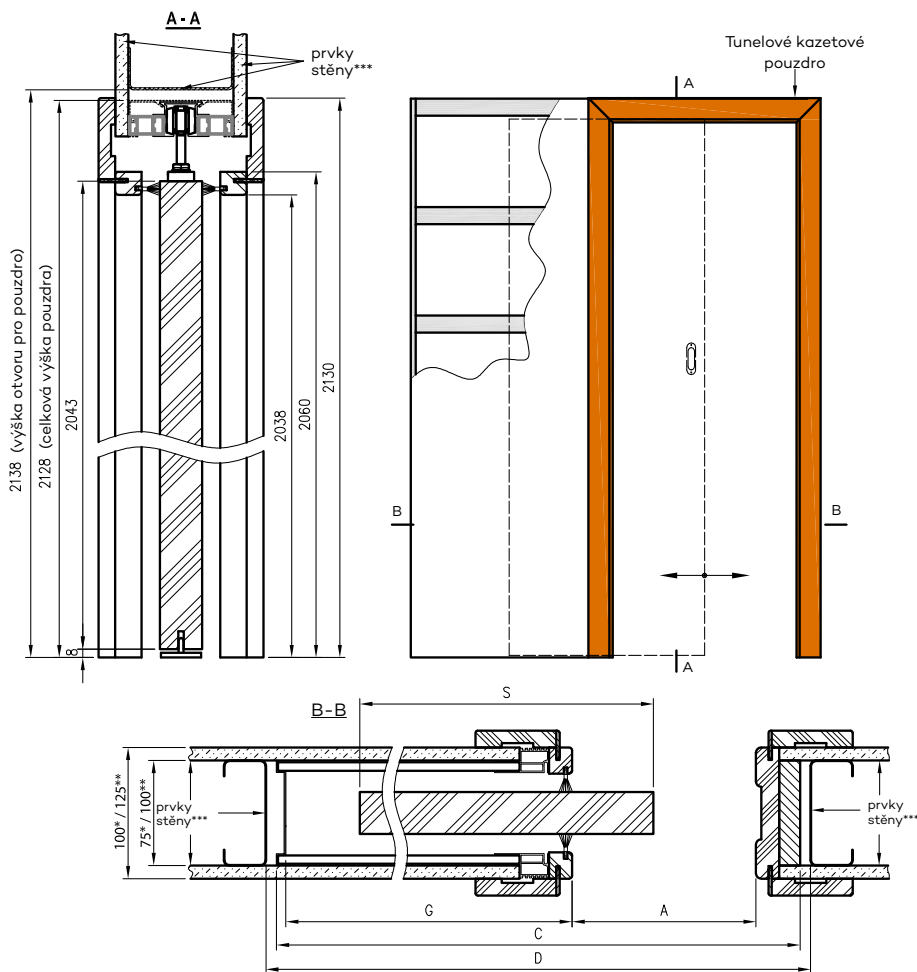

Šířka	A	S	C	D	G
60	600	644	1310	1330	656
70	700	744	1510	1530	756
80	800	844	1710	1730	856
90	900	944	1910	1930	956
100	1000	1044	2110	2130	1056

* rozměry pro pouzdra PA 100 mm

** rozměry pro pouzdra PA 125 mm

*** prvky stěny nejsou součástí výrobku

C – celková šířka pouzdra

D – šířka otvoru pro pouzdro

G – hloubka hotového pouzdra

DESKOVÉ NÁSTAVCE

FALCOVANÉ
interní interiérové

V STANDARDU

- rám z jehličnatého dřeva
- výplň „medová plástev“
- 4 mm sklo: bílá kůra, žaluzie, činčila, MAT DRE, decormat hnědá nebo decormat grafit.
- 2 šroubovací závěsy stříbrné barvy
- úderníková deska a dva šrouby
- na výběr: rovná hrana*, plochý zasklívací rám, černý zasklívací rám Slim

MOŽNOSTI BEZ PŘÍPLATKU

- třetí závěs
- černý zasklívací rám Slim

PŘÍPLATKY:

- opálové sklo VSG 22.1, bezpečnostní izolační

NÁSTAVEC 30

NÁSTAVEC 40

NÁSTAVEC 41

- výplň z děrované dřevotřísky
- černé závěsy pro falcovaná křídla
- zárubeň s nástavcem

+30%

Nástavec je falcované pasivní křídlo o šířce "40" a tloušťce 40 mm, s prosklením nebo bez něj, s jednotnou strukturou, a lze jej kombinovat se zámkovými dveřmi v následujících kombinacích: "60+40", "70+40", "80+40", "90+40", "100+40".

Nástavec 10 lze použít pro vnitřní falcované dveře. Nástavec 30 je vhodný pro modely ARTE 10-30 a STANDARD 30. Nástavec 40 je vhodný pro modely ARTE 40, 50, 90; STANDARD 40, kolekce DECO. Nástavec 41 je vhodný pro modely MODERN 30 a PLUS 30.

Pro co nejlepší shodu mezi nástavcem a aktivním křídlem je třeba kromě modelu správně zvolit barvu, hrana a počet závěsů.

POZNÁMKA: Zkrácení nástavců není možné.



Rozšíření 10

Rozšíření 30

Rozšíření 40

Rozšíření 41

DRE OELL	bílá (struktura)	bílá matné	borovice bílá	jilm sibiřský	dub pískový	bělený dub letokruhy	dub vintage	ořech	jilm antracit	wenge tmavé	kaštan marrone struktura	
evoke dub	ořech karamelový	dub toffi*, ***	stříbrná	svetle šedá matná								
3D	dub grand	jilm	ořech americký	eben*	dub polský 3D							
CPL laminát	bílý	bílá mléčná	popel	dub walijský	akát	ořech celini	ořech	dub medový	NOVINKA přírodní hikora	ořech palený	černá ST	šedý tmavý
beton 2	dub gray											

* dekor dostupný do vyprodání zásob, *** dekor pouze s vodorovnou kresbou

NÁSTAVCOVÉ RÁMOVÉ NÁSTAVCE

FALCOVANÉ
interní interiérové

V STANDARDU

- rámy z desek na bázi dřeva
- 4 mm sklo: MAT DRE, decormat hnědá, decormat grafit nebo transparentní
- 3 stříbrné panty šroubovací
- úderníková deska a dva šrouby
- rovná hrana

MOŽNOSTI ZA PŘÍPLATEK

- zárubeň s nástavcem +30%

POZOR: Cena u rozšíření je stejná jako cena odpovídajícího modelu křídla.

Ke všem modelům rámových křidel v prezentovaných kolekcích je možné vyrobít nástavce "40" v kombinaci "60+40"; "70+40"; "80+40"; "90+40"; "100+40"

POZNÁMKA: Zkrácení nástavců není možné.

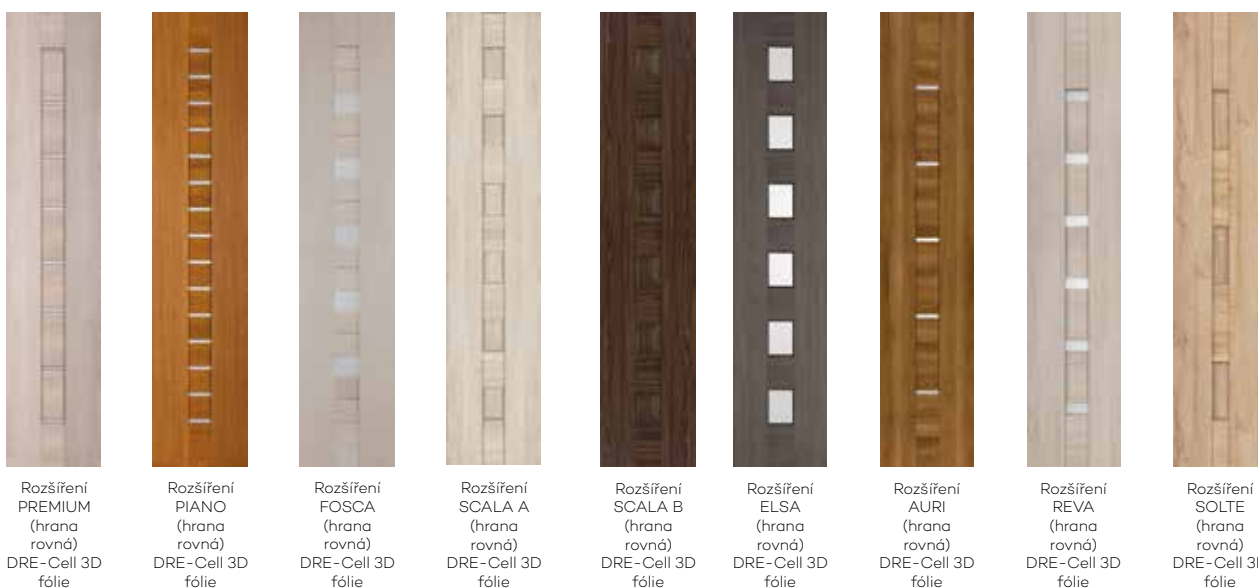

bílý (struktura)	bílá matné	borovice bílá	jilm sibiřský	svetle šedá matná	dub pískový	bělený dub letokruhy	dub vintage	evoke dub	ořech karamelový	kaštan marrone struktura	DRE CELL		
								jilm antracit	wenge tmavé	černá matná2			
								dub grand	jilm	ořech americký	eben*	dub polský 3D	3D

* dekor dostupný do vyprodání zásob

NADSVĚTLÍKY

NADSVĚTLÍKY



ESTRA 6- boční světlíky - černá matná 2



STANDARD 10 a boční světlíky -



MOŽNÉ KONFIGURACE

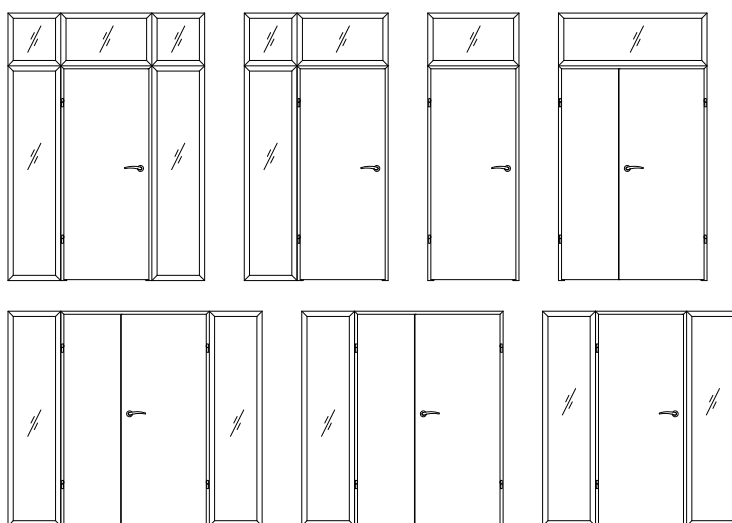

Cena nadsvětlíku/bočního světlíku je za jeden běžný metr obvodu měřeného na vnější straně nadsvětlíku/bočního světlíku a jedná se o přibližnou cenu. Pro přesnou kalkulaci ceny hotového výrobku kontaktujte prosím smluvní oddělení.

Pro objednání kontaktujte oddělení smluv - tel. 55 236 42 59.

POZNÁMKA: Výška bočního světlíku je přizpůsobena standardní výšce rovné zárubně. Proto nedoporučujeme zkracovat rám v konfiguraci s bočním světlíkem.

NADSVĚTLÍKY/BOČNÍ SVĚTLÍKY

Nadsvětlíky/boční světlíky jsou neotvíravé prosklené příčky mezi místnostmi, které mohou být samostatnou konstrukcí nebo doplňkem interiérových dveří (kromě skleněných dveří) s rovným rámem. Nadsvětlíky/boční světlíky se vyrábějí a dodávají jako sada komponentů pro montáž. Sada obsahuje:

- dva svislé a dva vodorovné hlavní nosníky
- sada maskovacích a montážních pásek
- sada těsnění
- konektory hlavních nosníků

Nadsvětlíky / boční světlíky se používají v pevných rámových interiérových dveřích v dekoru DRE-Cell, 3D fólii, laminátu CPL 0,15-0,20 mm a lakované.

POZOR: Nabízený produkt neobsahuje sklo, to si musíte zakoupit sami. Doporučujeme tvrzené sklo o tloušťce 4 mm. Montáž nadsvětlíků / bočních světlíků by měla být provedena po dokončení "mokrých" stavebních prací.

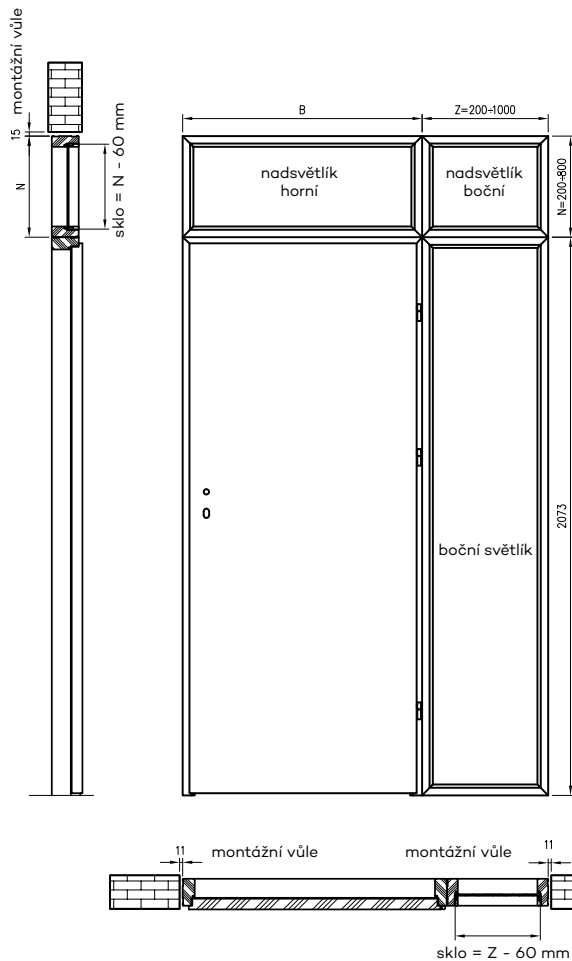

Obr. Průřez nadsvětlíkem/bočním světlíkem

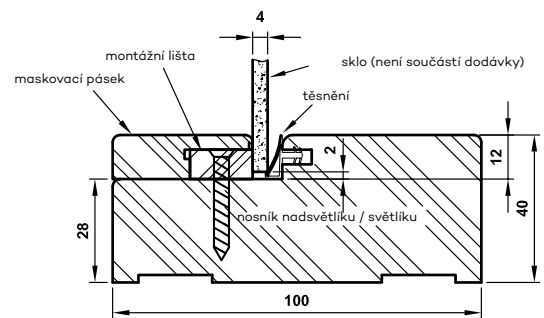

Tabulka rozměrů pro nadsvětlíky / boční světlíky

sortiment	výška celková	šířka celková	délka obvodu
boční světlík	2073 mm	Z	2*2073+2*Z
boční nadsvětlík	N	Z	2*N+2*Z
horní nadsvětlík	N	B	2*N+2*B

Dostupné varianty výšky nadsvětlíku

"N" = 200-800 mm.

Možnosti šířky bočních nadsvětlíků a světlíků

"Z" = 200-1000 mm.

Šířky horních nadsvětlíků "B" odpovídají šířkám rovných zárubní, dostupné varianty šířek najdete v následujících tabulkách:

Nadsvětlíky namontované na zárubni jednokřídlých dveří

	„60“	„70“	„80“	„90“	„100“	„110“
B	688	788	888	988	1088	1188

NADSVĚTLÍKY NAMONTOVANÉ NA ZÁRUBNI DVOUKŘÍDLÝCH DVEŘÍ

	„100d“	„110d“	„120“	„130“	„140“	„150“	„160“	„170“	„180“	„190“	„200“
B	1123	1223	1323	1423	1523	1623	1723	1823	1923	2023	2123

ENTER / SOLID



ENTER O - jilm



ENTER O - dub vintage

DEKORY

DRE CELL tl.1	bílá matné	svetle šedá matná	stříbrná				
DRE CELL tl.2	bílý (struktura)	borovice bílá	jilm sibiřský	dub pískový	bělený dub letokruhy	dub vintage	dub toffi**, ***
	ořech	jilm antracit	wenge tmavé	kaštan marrone struktura	evoke dub	ořech karamelový	
3D	dub grand	jilm	ořech americký	eben**	dub polský 3D		
CPL laminát	bílý	bílá mléčná	popel	šedý tmavý	beton 2	dub gray	dub wali- jský
	akát	ořech celini	ořech	dub me- dový	NOVINKA přírodní hikora	ořech palený	černá ST

** dekor dostupný do vyprodání zásob, *** dekor pouze ve vodorovném zrna



Cena sady* vchodových dveří **ENTER O**
s rovnou zárubní z MDF

*křídlo ENTER O, s rovnou zárubní z MDF, ocelový práh, kukátko, bez kování

STANDARD

- MDF rám vyztužený dvěma ocelovými plochými tyčemi
- výplň perforovaná dřevotříška
- vnější HDF deska plochá nebo s ozdobným frézováním.
- 3 stříbrné panty šroubovací
- rovná hrana nebo hrana R 2,5 mm (u CPL laminátů kromě bílé, mléčně bílé a popelavě šedé)

FALCOVANÉ KŘÍDLO ENTER:

- spodní závorový zámek na patentní vložkou
- horní závorový zámek na patentní vložkou
- Dveře dostupné v investiční velikosti "90E"
- (průchozí světlo v rámu s křídlem otevřeným pod úhlem 90 stupňů = 900 mm)

FALCOVÉ KŘÍDLO SOLID

- vícebodový páskový zámek
- závěsy vyztužené bezpečnostními šrouby
- Dveře dostupné v investiční velikosti "90E"
- (průchozí světlo v rámu s křídlem otevřeným pod úhlem 90 stupňů = 900 mm)

POUŽITÍ

Dveře ENTER a SOLID se používají jako vnitřní vstupní dveře v obytných a veřejných budovách.

KONSTRUKCE

Rám křídla je vyroben z MDF desky, navíc vyztužen dvěma ocelovými plochými tyčemi. Výplň – děrovaná dřevotříška. Dveře mají zvýšenou akustickou izolaci (Rw=32dB) za předpokladu použití prahů nebo padacího těsnění. Vnější deska HDF zušlechťená dýhou DRE-Cell Decor – plochá konečná úprava nebo s dekorativním frézováním.

U modelů Enter/Solid 0 je k dispozici také laminát CPL 0,7 mm – pro objednání nás prosím kontaktujte Oddělení smluv.

PŘÍPLATKY

- Dveřní kukátko – dodává se samostatně
- Digitální dveřní kukátko DDS1 – dodává se samostatně
- Digitální dveřní kukátko DDS2 – dodává se samostatně
- práh z nerezové oceli – šířka 70 mm
- vzdání se druhého zámku (Enter)
- padající těsnění
- černé závěsy pro pro falcované křídlo ENTER

POZNÁMKA: Model ENTER 0 a SOLID 0 – křídla v CPL laminátech standardně s R-hranou 2,5 mm kromě bílé, mléčně bílé, popelavě šedé.

Doporučujeme rovnou zárubeň ENTER/SOLID nebo ocelové rámy pro křídla kolekce ENTER/SOLID.

MODELY ENTER / SOLID



ENTER/ SOLID
0



ENTER/ SOLID
1



ENTER/ SOLID
2



ENTER/ SOLID
3



ENTER/ SOLID
4



ENTER/ SOLID
5



ENTER/ SOLID
6



ENTER/ SOLID
7



ENTER/ SOLID
8



ENTER/ SOLID
9



ENTER/ SOLID
10



ENTER/ SOLID
11

ENTER / SOLID



SOLID 23 - akácie



ENTER O - beton

DEKORY

DRE CELL tl.1	bílá matné	svetle šedá matná	stříbrná				
DRE CELL tl.2	bílý (struktura)	borovice bílá	jilm sibiřský	dub pískový	bělený dub letokruhy	dub vintage	dub toffi** ***
	ořech	jilm antracit	wenge tmavé	kaštan marrone struktura	evoke dub	ořech karamelový	
3D	dub grand	jilm	ořech americký	eben**	dub polský 3D		
CPL laminát	bílý	bílá mléčná	popel	šedý tmavý	beton 2	dub gray	dub wali- jský
	akát	ořech celini	ořech	dub me- dový	NOVINKA přírodní hikora	ořech palený	černá ST

** dekor dostupný do vyprodání zásob, *** dekor pouze ve vodorovném zrna



ENTER / SOLID

FALCOVANÁ DVEŘNÍ KŘÍDLA,
vnitřní vstupní

V STANDARDU

- MDF rám vyztužený dvěma ocelovými plochými tyčemi
- výplň perforovaná dřevotřískka
- vnější HDF deska plochá nebo s ozdobným frézováním.
- 3 stříbrné panty šroubovací
- rovná hrana nebo hrana R 2,5 mm (u CPL laminátů kromě bílé, mléčně bílé a popelavě šedé)

FALCOVANÉ KŘÍDLO ENTER:

- spodní závorový zámek na patentní vložkou
- horní závorový zámek na patentní vložkou
- Dveře dostupné v investiční velikosti "90E"
- (průchozí světlo v rámu s křídlem otevřeným pod úhlem 90 stupňů = 900 mm)

FALCOVÉ KŘÍDLO SOLID

- vícebodový páskový zámek
- závěsy vyztužené bezpečnostními šrouby
- Dveře dostupné v investiční velikosti "90E"
- (průchozí světlo v rámu s křídlem otevřeným pod úhlem 90 stupňů = 900 mm)

POUŽITÍ

Dveře ENTER a SOLID se používají jako vnitřní vstupní dveře v obytných a veřejných budovách.

Doporučujeme rovnou zárubeň ENTER/SOLID nebo ocelové rámy pro křídla kolekce ENTER/SOLID.

KONSTRUKCE

Rám křídla je vyroben z MDF desky, navíc vyztužené dvěma ocelovými plochými tyčemi. Výplň – děrovaná dřevotřískka. Dveře mají zvýšenou akustickou izolaci (Rw=32dB) za předpokladu použití prahů nebo padacího těsnění. Vnější deska HDF zušlechťená dýhou DRE-Cell Decor – plochá konečná úprava nebo s dekorativním frézováním.

POZNÁMKA: U modelů 19 a 20 je obklad lepen v pásech s proměnlivou kresbou.

POZNÁMKA: Modely 21-23 mají vložky se šířkou 8 mm na obou stranách v jedné rovině s povrchem dveří

POZOR: Modely ENTER 21-23 a SOLID 21-23 - křídla z CPL laminátů standardně s hranou o poloměru R 2,5 mm.

MODELY ENTER / SOLID



ENTER/ SOLID
12



ENTER/ SOLID
13



ENTER/ SOLID
14



ENTER/ SOLID
15



ENTER/ SOLID
16



ENTER/ SOLID
17



ENTER/ SOLID
18



ENTER/ SOLID
19



ENTER/ SOLID
20



ENTER/ SOLID
21



ENTER/ SOLID
22



ENTER/ SOLID
23

Šířka křídla: jednokřídle "80"÷"100".

Technické informace: rámy: strany 128-149, příslušenství: strany 150-163, dveřní křídla: strany 164-177



ENTER AKUSTIK Rw 32 dB

FALCOVANÉ DVEŘE
vnitřní vstupní

TECHNICKÉ DVEŘE ENTER AKUSTIK SPLŇUJÍ:

- třída mechanické odolnosti
- třída zvukové izolace $R_w = 32$ dB

POUŽITÍ

Vnitřní vchodové dveře Enter Akustik jsou určeny pro použití ve veřejných a obytných budovách jako vnitřní dveře a vnitřní vchodové dveře v rozsahu užitečných vlastností dveří

STANDARDNĚ KŘÍDLA:

- MDF rám vyztužený dvěma ocelovými plochými tyčemi
- výplň perforovaná dřevotřískka
- vnější panel HDF plochý
- padající těsnění
- 3 stříbrné panty šroubovací
- hrana R2,5 mm (k dispozici pouze u laminátů CPL kromě bílé, mléčně bílé a popelavě šedé) nebo rovná hrana
- spodní závorový zámek na patentní vložkou,
- Dveře jsou k dispozici v investiční velikosti "90E" (světlý průchod v zárubni s křídlem otevřeným pod úhlem $90^\circ = 900$ mm)

ZÁRUBNĚ:

- hybridní ocelová zárubeň str. 146
- nastavitelná ocelová zárubeň str. 142
- pevná ocelová zárubeň str. 140
- rovná falcovaná zárubeň str. 128
- nastavitelná zárubeň s úhelníkem T80, T63 str. 130

MOŽNOSTI ZA PŘÍPLATEK:

- dveřní kukátko - dodává se samostatně
- křídla "110" kromě laminátů 0,7 mm
- černé závěsy pro falcovaná křídla

Křídla šířky „110“ z laminátu 0,7 mm jsou k dispozici po individuální cenové nabídce oddělení zmluv.

DEKORY

				bílá matné	svetle šedá matná	stříbrná	DRE CELL tl.1
bílý (struktura)	borovice bílá	jilm sibiřský	dub pískový	bělený dub letokruhy	dub vintage	dub toffi** ***	DRE CELL tl.2
	ořech	jilm antracit	wenge tmavé	kaštan marrone struktura	evoke dub	ořech karamelový	
		dub grand	jilm	ořech americký	eben**	dub polský 3D	3D
bílý	bílá mléčná	popel	šedý tmavý	beton 2	dub gray	dub wali- jský	CPL laminát
akát	ořech celiní	ořech	dub me- dový	NOVINKA přírodní hikora	ořech palený	černá ST	



ENTER O AKUSTIK - velšský dub



GALLA



GALLA 1 drážkovaná průhledná



GALLA 2 - pískované sklo průhledné pruhy



DEKORY



GALLA 1
čiré



GALLA 1
decormat



GALLA 1
decormat hnědý



GALLA 1
decormat grafit

NOVINKA



GALLA 14
čiré

NOVINKA



GALLA 15
čiré

NOVINKA



GALLA 14
drážkovaná

NOVINKA



GALLA 15
drážkovaná

POUŽITÍ

Skleněné dveře se používají jako interiérové dveře v obytných budovách pro jednu i více rodin, v hromadných domech a ve veřejných budovách.

Křídlo se skládá ze skleněné tabule z rovnoměrně tvrzeného bezpečnostního skla o tloušťce 8 mm, která je opatřena otvory pro upevnění:

- pantů a zámků otočných dveří
- skořepinová rukojeti a horních montážních držáků v posuvných dveřích

Dveře Galla mají různé strany skla (neplatí pro Galla 1 průhledná).

PŘÍPLATKY:

- větrací podřezání v otočných dveřích (splňuje požadavky na větrání v "80" a "90")

VÝBĚR ZÁMKŮ PRO SKLENĚNÉ DVEŘE

Zámky na skleněné dveře jsou univerzální, lze je nakonfigurovat pro levé i pravé dveře. V případě zámků v provedení "WC" (s koupelnovým knoflíkem) - termín "levý" nebo "pravý" se vztahuje ke směru otevírání dveří.

Obr. 1-2 Dveře otevírané do koupelny, vyberte levý zámek

Obr. 3-4 Dveře otevírané do chodby, vyberte pravý zámek

obr. 1. pravé dveře / zámek zvenčí

obr. 2. levé dveře / zámek zvenčí

obr. 3. pravé dveře / zámek uvnitř

obr. 4. levé dveře / zámek uvnitř

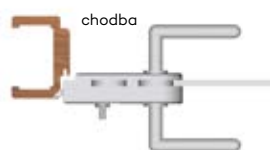

koupelna

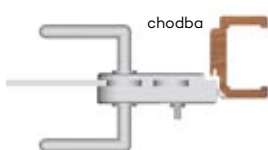

koupelna

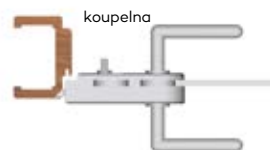

chodba

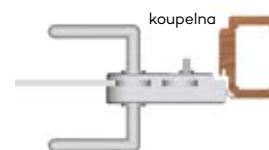

chodba

KOVÁNÍ



stříbrný zámek



stříbrný zámek koupelnový***



stříbrný zámek na běžný klíč



stříbrný zámek na vložku**



stříbrný závěs



zámek ocel



zámek ocel koupelnový***



zámek ocel na běžný klíč



zámek ocel na vložku**



pant ocel



černý zámek



černý zámek koupelnový***



černý zámek na běžný klíč



černý zámek na vložku**



závěs černá

cena kompletu

=

cena taflí szklanej

+

cena ościeżnicy

+

cena kpl. okuć

** Patentní vložka 21/26 je třeba zakoupit samostatně (viz tabulka výše)

*** Zámek WC - pro výběr zámků WC viz výše

ROVNÉ ZÁRUBNĚ

FALCOVANÉ

KONSTRUKCE

Rovná zárubeň je vyrobena z vysoce kvalitních desek na bázi dřeva a je potažena ekologickou dekorativní fólií DRE-Cell, 3D fólií, laminátem CPL 0,15 - 0,2 mm, fólií Finish nebo lakovaná. Zárubeň má pevnou šířku 100 mm.

POUŽITÍ

Rovná zárubeň je použitelná pro dveře:

- vstupní dveře ENTER (osazené 3 panty \varnothing 13,5 mm a přídatným horním pantem)
- SOLID vstupy (vybavené 3 panty \varnothing 13,5 mm a 4 západkami pro západku a závoru páskového zámku)
- skleněné ("OPC" se 2 panty \varnothing 15 mm, speciální západka a těsnění)
- ostatní falcované dveře (s použitím 2 nebo 3 pantů \varnothing 13,5 mm, 3 panty pro rámové a panelové dveře šířky "90" a širší)

Pro zárubeň rovnou a rovnou SOFT používáme maskovací pásky a pro zárubeň rovnou SOFT maskovací úhelníky.

OBSAH SADY

Hlavní nosník (vodorovný a dva svislé prvky), těsnění dveří, sada závěsů, sada prvků pro sestavení zárubně podle přiloženého návodu. Zárubně jsou zabaleny v kartonových krabicích.



rovná zárubeň



rovná zárubeň soft

ROVNÉ ZÁRUBNĚ PRO FALCOVÉ A PROSKLENÉ DVEŘE

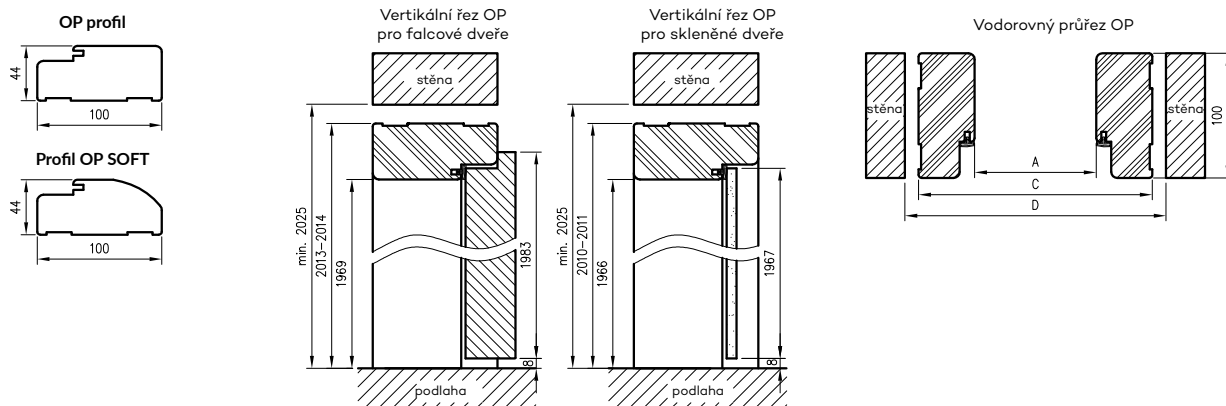

PŘÍPLATKY:

- Zárubeň ENTER (se západkou)
- zárubeň SOLID
- zárubeň pro dvoukřídle dveře: +30%

Pro jednokřídle dveře

	A	D
60	604	716
70	704	816
80	804	916
90	904	1016
100	1004	1116
110	1104	1216

Pro dvoukřídle dveře

	A	D
100d	1035	1147
110d	1135	1247
120	1235	1347
130	1335	1447
140	1435	1547
150	1535	1647
160	1635	1747
170	1735	1847
180	1835	1947
190	1935	2047
200	2035	2147

D - požadovaná šířka otvoru ve zdi

ROVNÉ ZÁRUBNĚ

BEZFALCOVÉ



KONSTRUKCE

Rovná bezfalcová zárubeň je vyrobená z vysoce kvalitních desek na bázi dřeva a dýhována ekologickou dekorační fólií DRE-Cell, 3D fólií, laminátem CPL 0,15 - 0,2 mm nebo lakovaná.

Zárubeň má pevnou šířku 100 mm.

POUŽITÍ

Rovná bezfalcová zárubeň se používá na všechny kolekce DRE v bezfalcovém otočném provedení.

OBSAH SADY

Hlavní nosník (vodorovný a dva svislé prvky), těsnění dveří, sada závěsů, sada prvků pro sestavení rámu podle přiloženého návodu. Zárubně jsou baleny v kartonových krabicích.

ROVNÉ ZÁRUBNĚ PRO BEZFALCOVÉ DVEŘE

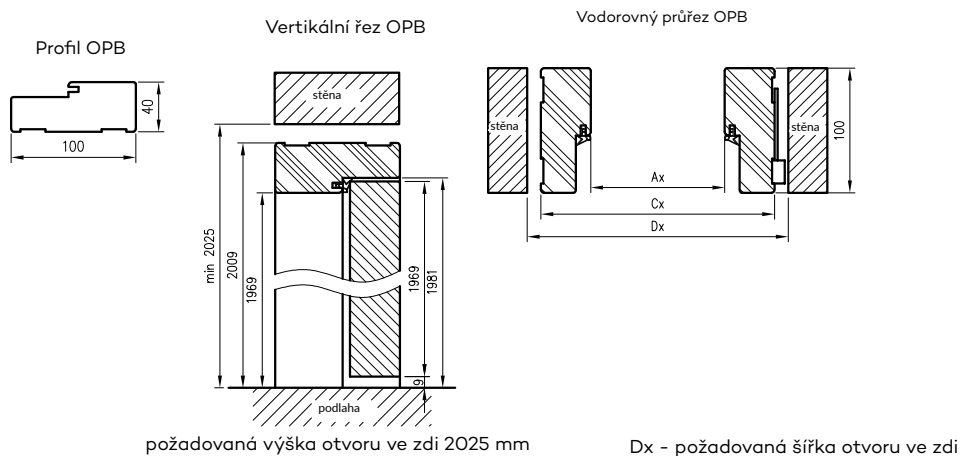

PŘÍPLATKY

- Cena zárubně pro dvoukřídlé dveře: +50% (v případě použití 3 pantů příplatek)
- Příplatek za třetí pant Estetic 80

Pro jednokřídlé bezfalcové dveře

	Ax	Cx	Dx
60	607	687	710
70	707	787	810
80	807	887	910
90	907	987	1010
100	1007	1087	1110

Pro dvoukřídlé bezfalcové dveře

	Ax	Cx	Dx
120	1234	1314	1340
130	1334	1414	1440
140	1434	1514	1540
150	1534	1614	1640
160	1634	1714	1740
170	1734	1814	1840
180	1834	1914	1940

NASTAVITELNÉ ZÁRUBNĚ

FALCOVANÉ S ÚHELNÍKEM T80 NEBO T63

KONSTRUKCE

Nastavitelná zárubeň s úhelníky T80 nebo T63 je vybavena úhelníky s malými poloměry zaoblení příčného profilu. Je vyrobena z vysoce kvalitní desky na bázi dřeva. Na viditelné straně je celá pokryta dekorací fólií s dřevěným vzorem DRE-Cell Decor, 3D fólie, laminátem CPL tl. 0,15 - 0,2 mm nebo je lakována **. Její konstrukce umožňuje použití pro stěny o tloušťce 60 - 320 mm. Připojení pod úhlem 90° je k dispozici s úhelníky T80 v barvě **bílá matná, světle šedá matná, kašmírová matná, warm grey matná, tmavě olivová matná, tmavě modrá matná, dub šalvěj, černá matná 2, bílá lakovaná akrylová UV, bílá borovice, pískový dub, dub vintage, polský dub 3D**.

** Aby byla zajištěna vysoká kvalita lakovaných zárubní, jsou před lakováním pokryty speciálním materiálem tvořícím jednotný základ.

POUŽITÍ

Nastavitelný rám je použitelný pro:

- interiérové dveře - falcové a skleněné dveře (ORC)
- vchodové dveře ENTER (obsahuje 3 panty \varnothing 13,5 mm, přídatná západka - příplatek)

OBSAH SADY

Hlavní nosník (vodorovný a dva svislé prvky včetně maskovacích prvků), těsnění dveří, sada závěsů, sada prvků pro sestavení zárubně podle přiloženého návodu. Zárubně jsou zabaleny v kartonových krabicích.

Všechny zárubně pro kolekci rámových dveří a zárubně 90 a širší by měly být vybaveny 3 závěsy. Rámy pro skleněné dveře jsou vybaveny 2 panty \varnothing 15 mm, speciální západkou a těsněním.

ZA PŘÍPLATEK

Cena zárubně pro dvoukřídlé dveře: +30%

*** Zárubeň na stěnu O60-075 má na straně pohyblivého úhelníku mělčí drážku, při montáži je nutné svépomocí zkrátit pera těchto úhelníků.

- Příplatek za spojovací úhel 90° v barvě bílá matná, světle šedá matná, kašmírová matná, teplá šedá matná, tmavě olivová matná, tmavě modrá matná, dub šalvěj, černý mat 2, bílý UV akrylový lak, bílá borovice, pískový dub, dub vintage, polský dub 3D -
- Příplatek za vyztužení zavírače dveří se vztahuje na zárubně s úhlem připojení 45° -



Skladem jsou k dispozici vybrané konfigurace falcovaných nastavitelných zárubní v následujících barvách: dub evoke, bílá matná, alpská bílá, bílý UV akrylový lak.



OR z T63



OR s T80

NASTAVITELNÉ ZÁRUBNĚ

FALCOVANÉ S ÚHELNÍKEM T80 NEBO T63

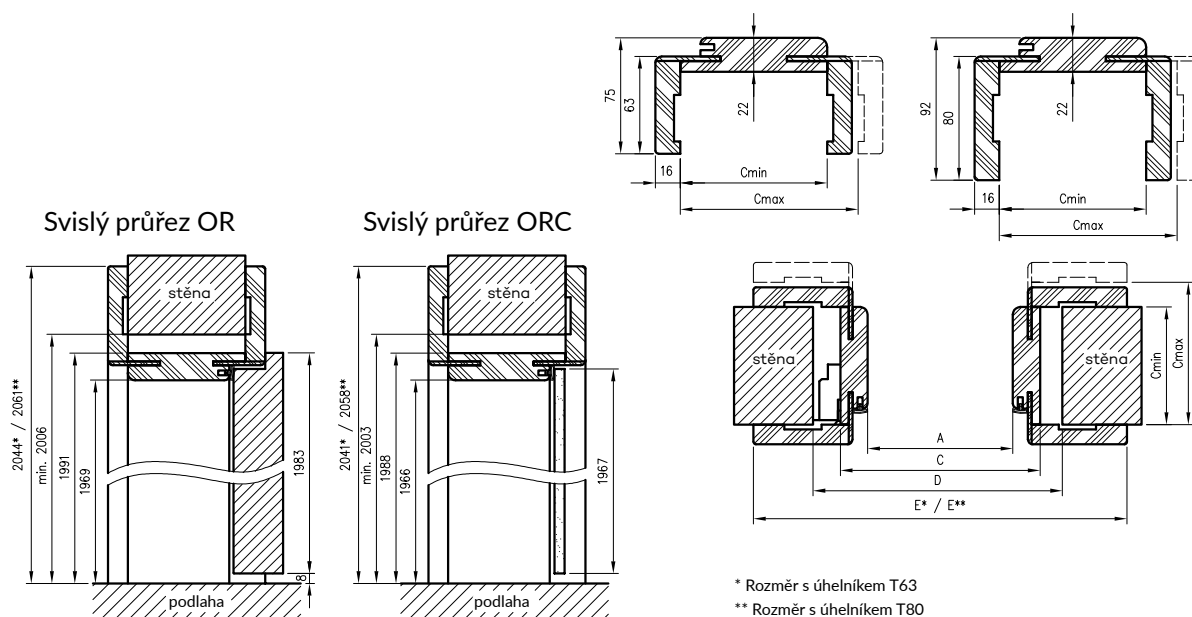

* Rozměr s úhelníkem T63
** Rozměr s úhelníkem T80

Pro jednokřídlé dveře

	A	C	D	E**	E*
60	602	646	682	786	752
70	702	746	782	886	852
80	802	846	882	986	952
90	902	946	982	1086	1052
100	1002	1046	1082	1186	1152
110	1102	1146	1182	1286	1252

Pro dvoukřídlé dveře

	A	C	D	E**	E*
100d	1035	1079	1115	1219	1185
110d	1135	1179	1215	1319	1285
120	1235	1279	1315	1419	1385
130	1335	1379	1415	1519	1485
140	1435	1479	1515	1619	1585
150	1535	1579	1615	1719	1685
160	1635	1679	1715	1819	1785
170	1735	1779	1815	1919	1885
180	1835	1879	1915	2019	1985
190	1935	1979	2015	2119	2085
200	2035	2079	2115	2219	2185

Skupina 2 CPL - laminát dub halifax přírodní.
Černý dekor ST je k dispozici pouze s úhelníkem T80.

NASTAVITELNÉ ZÁRUBNĚ

BEZFALCOVÉ S ÚHELNÍKEM T80 NEBO T63

KONSTRUKCE

Nastavitelná bezfalcová zárubeň je vyrobena z vysoce kvalitní desky na bázi dřeva. Na výstavní straně je celá pokrytá fólií DRE-Cell Decor s dřevěným vzorem, 3D fólií, laminátem CPL nebo lakovaným**. Jeho konstrukce je přizpůsobena tloušťce křídla 40 mm a umožňuje použití pro stěny o tloušťce 75 - 320 mm. V barvě **bílá matná, světle šedá matná, kašmírová matná, warm gray matná, tmavě olivová matná, tmavě modrá matná, dub šalvěj, černá matná 2, bílá akrylová lakovaná UV, bílá borovice, pískový dub, dub vintage, polský dub 3D, bílá lakovaná, černá lakovaná, dekory z kolekce LUX a WOOD** možnost volby úhlu spoje 90° s úhelníkem T80.

** Pro zajištění vysoké kvality natíraných a lakovaných zárubní jsou před lakováním nebo natíráním pokryty speciálním materiálem tvořícím jednotný základ.

POUŽITÍ

Nastavitelná bezfalcová zárubeň s panty Estetic 80 je použitelný pro všechny kolekce DRE v bezfalcovém otočném provedení s panty Estetic 80.

OBSAH SADY

Hlavní nosník (vodorovný prvek a dva svislé) spolu se širokým úhelníkem (80 mm) s malými poloměry zaoblení profilu příčného řezu (R2), dveřní těsnění, sada závěsů, sada prvků určených pro montáž zárubně podle přiloženého návodu. Zárubně jsou baleny do kartonu.



MOŽNOSTI ZA PŘÍPLATEK

Ceny zahrnují 2 panty s upevňovacími destičkami.

- Cena zárubně pro dvoukřídlé dveře: +50% (v případě použití 3 pantů Estetic příplatek)
- Příplatek za třetí závěs Estetic 80
- Cena zárubně pro dvoukřídlé dveře: +50% (v případě použití 3 deskových pantů příplatek)
- Příplatek za spojovací úhel 90° v barvě bílá matná, světle šedá matná, kašmírová matná, warm grey matná, tmavě olivová matná, tmavě modrá matná, dub šalvěj, černá matná 2, bílý UV akrylový lak, bílá borovice, pískový dub, polský dub 3D, dub vintage, bílý lak, černý lak a dekory z kolekce LUX, WOOD, akrylové lamináty (standardní lesk, lesklá metalíza, matný standard, xtreme matt)
- Příplatek za vyztužení zavírače dveří se vztahuje na dveřní zárubně s úhlem připojení 45°

NASTAVITELNÉ ZÁRUBNĚ

BEZFALCOVÉ S ÚHELNÍKEM T80 NEBO T63

Průřez ORB 095-300

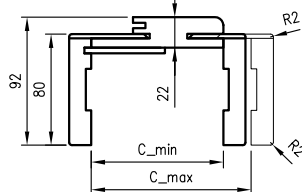

Průřez ORB 075

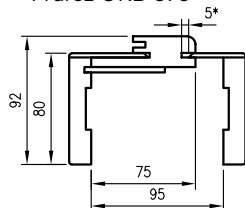

Vodorovný průřez ORB

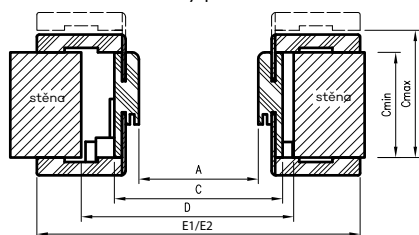

Svislý průřez ORB

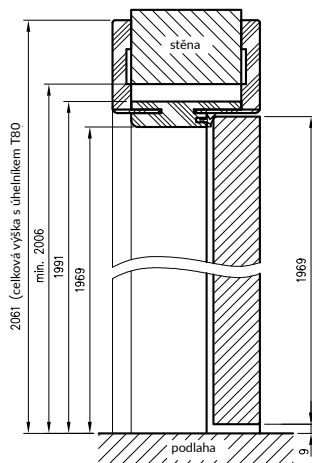

požadovaná výška stavebního otvoru 2006mm

D - požadovaná šířka stavebního otvoru

E1 - rozměr pro úhelník T63

E2 - rozměr pro úhelník T80

* Zárubeň 075-095 má jiný průřez; pro tlo-ušťku zdi 75-89 mm bude nutné zkrátit pero pohyblivého úhelníku.

Spojení ORB pod úhlem 45°

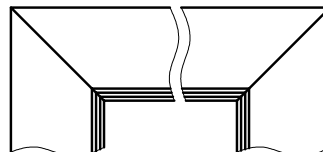

Příplatek za spojení pod úhlem 90° úhelník T80

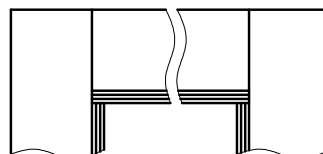

** spojení pod úhlem 90° k dispozici v barvě bílá matná, světle šedá matná, kašmírová matná, warm grey matná, tmavě olivová matná, tmavě modrá matná, dub šalvěj, černá matná 2, bílý UV akrylový lak, bílá borovice, pískový dub, polský dub 3D, bílý lak, černý lak a dekory z kolekcí LUX a WOOD

Pro jednokřídlé dveře

	A	C	D	E
60	607	651	691	791
70	707	751	791	891
80	807	851	891	991
90	907	951	991	1091
100	1007	1051	1091	1191

Pro dvoukřídlé dveře

	A	C	D	E
120	1234	1278	1338	1418
130	1334	1378	1438	1518
140	1434	1478	1538	1618
150	1534	1578	1638	1718
160	1634	1678	1738	1818
170	1734	1778	1838	1918
180	1834	1878	1938	2018

Černý dekor ST a lamináty: standardní lesklý, lesklá metalíza, standardní matný, xtreme matt k dispozici pouze s úhelníkem T80

NASTAVITELNÉ ZÁRUBNĚ

FALCOVANÉ S PROMĚNLIVÝMI VÝŠKAMI S ÚHELNÍKEM T80 NEBO T63

POUŽITÍ

Nastavitelnou zárubeň s proměnlivými výškami lze použít pro falcovaná křídla Standard 10, Moderní, Plus ve třech dalších výškových variantách křídla: 1983 mm, 2110 mm a 2240 mm.

OBSAH SADY

Hlavní nosník (vodorovný a dva svislé prvky včetně maskovacích prvků), těsnění dveří, sada závěsů, sada prvků pro sestavení zárubně podle přiloženého návodu. Zárubně jsou zabaleny v kartonových krabicích.

Všechny dveřní falcované zárubně ve 3 dalších výškových variantách by měly být vybaveny 3 závěsy.



Svislý průřez OR

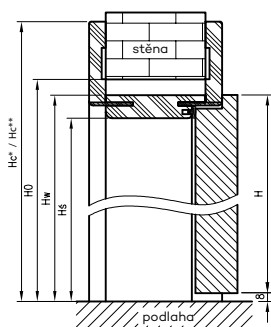

Vodorovný průřez OR

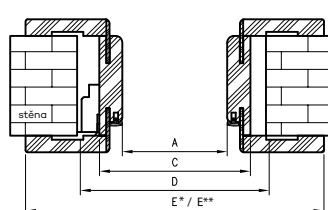

D - požadovaná šířka stavebního otvoru
H - výška křídla
HO - požadovaná výška otvoru ve zdi

NEBO úsek s úhelníkem T80

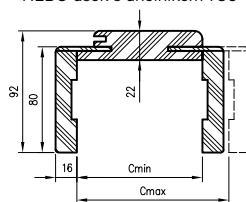

H	Hs	Hw	H0	Hc**	Hc*
1983	1969	1991	2006	2061	2044
2110	2096	2118	2133	2188	2171
2240	2226	2248	2263	2318	2301

Hc* - výška křídla s úhelníkem T63
Hc** - výška křídla s úhelníkem T80

pro jednokřídle dveře

	A	C	D	E**	E*
60	602	646	680	786	752
70	702	746	780	886	852
80	802	846	880	986	952
90	902	946	980	1086	1052
100	1002	1046	1080	1186	1152

pro dvoukřídle dveře

	A	C	D	E**	E*
120	1235	1279	1315	1419	1385
130	1335	1379	1415	1519	1485
140	1435	1479	1515	1619	1585
150	1535	1579	1615	1719	1685
160	1635	1679	1715	1819	1785
170	1735	1779	1815	1919	1885
180	1835	1879	1915	2019	1985
190	1935	1979	2015	2119	2085
200	2035	2079	2115	2219	2185

Příplatek za vyztužení zavírače dveří se vztahuje na dveřní zárubeň s úhlem připojení 45°

Cena zárubně pro dvoukřídle dveře: +30%.

Černý dekor ST k dispozici pouze s úhelníkem T80

NASTAVITELNÉ ZÁRUBNĚ

PRO DVEŘE S OBRÁCENÝM FALCEM

KONSTRUKCE

Nastavitelný rám s obráceným falcem je vyroben z vysoce kvalitní desky na bázi dřeva. Ze výstavní strany je dýhovaná ekologickou dekorativní fólií DRE Cell, CPL černá ST nebo lakovaná akrylovými UV laky nejvyšší kvality. Aby byla zajištěna vysoká kvalita lakovaných zárubní, jsou před lakováním dýhovány speciálním materiálem, který tvoří jednotný základ. Jejich konstrukce je přizpůsobena tloušťce křídla 40 mm a umožňuje použití pro stěny o tloušťce 90 až 290 mm. Spojení pod úhlem 45°.

POUŽITÍ

Zárubeň s obráceným falcem platí pro vybrané kolekce: Estra, Nestro, Nova Cell, Uni, Binito, Fargo.

OBSAH SADY

Hlavní trámek (vodorovný a dva svislé prvky), úhelník T80 (vodorovný a dva svislé), dveřní těsnění, sada dvou pantů Estetic 1821, západka magnetického zámku, sada prvků určených k sestavení zárubně podle přiloženého návodu. Zárubně jsou baleny do kartonových obalů.



Svislý průřez ORO

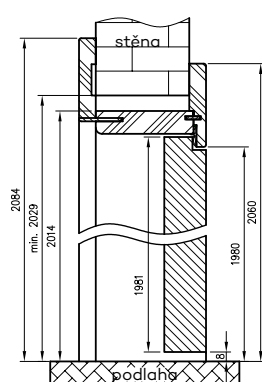

levé dveře

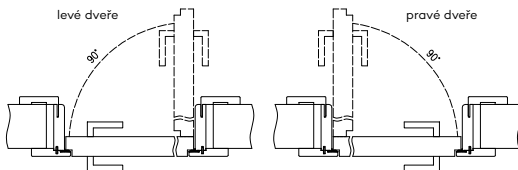

	A	C	D	E	F	S
60	605	674	704	765	814	624
70	705	774	804	865	914	724
80	805	874	904	965	1014	824
90	905	974	1004	1065	1114	924
100	1005	1074	1104	1165	1214	1024

Profil zárubně

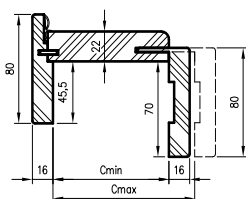

Horizontální řez ORO

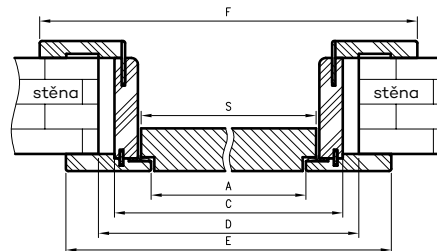

Požadovaná výška otvoru ve zdi = 2103 mm
D - požadovaná šířka stavebního otvoru

Příplatek za třetí závěs Estetic 1821

DEKORY

LAKOVÁNÍ	bílá	NOVINKA kašmír	NOVINKA sabio
	šedá	latte	
DRE CELL	bílá matné	svetle šedá matná	warm grey matný
	matný kašmír	šalvějový dub	tmavě olivová matná
	černá matná 2	CPL laminát	černá ST

bílá - UV akrylový lak - RAL 9003
kašmír - NCS S1502-Y50R
sabio - NCS S3005-G80Y
latte - Flugger 4362, NCS S1505-Y50R
šedá - RAL 7035

ROZŠIŘUJÍCÍ PANELY

POUŽITÍ

Rozšiřující panel je součástí dekorativní zástavby průchodu v stěně nebo zvětšení možnosti instalace zárubní se stěnami nad 320 mm. Panel je rozšířením středových částí nastavitelných rámmů a nastavitelných tunelů. Používá se s nastavitelnými úhelníky, z předem objednaných rámmů nebo tunelů se spojovacím úhlem 45°.

Spojovací úhel 90° pro panely OR se dodává v barvách bílá matná, světle šedá matná, kašmírová matná, warm grey matná, tmavá olivová matná, tmavě modrá matná, dub šalvěj, černá matná 2, bílý UV akrylový lak, bílá borovice, dub vintage, pískový dub, polský dub 3D

Spojovací úhel 90° pro panely ORB se dodává v barvách bílá matná, světle šedá matná, kašmírová matná, warm grey matná, tmavá olivová matná, tmavě modrá matná, dub šalvěj, černá matná 2, bílý UV akrylový lak, bílá borovice, pískový dub, dub vintage, polský dub 3D, akrylové lamináty (standardní lesklý, lesklá metalíza, standardní matný, xtreme matt)

Rozšiřující panely s proměnlivou výškou jsou k dispozici ve skupině dých Cell, CPL a laminátech: lesklá metalíza, standardní lesklý, standardní matný, xtreme matt.

OBSAH SADY

- dva svislé nosníky
- vodorovný nosník
- tři spojovací pera
- příslušenství pro připojení nosníků

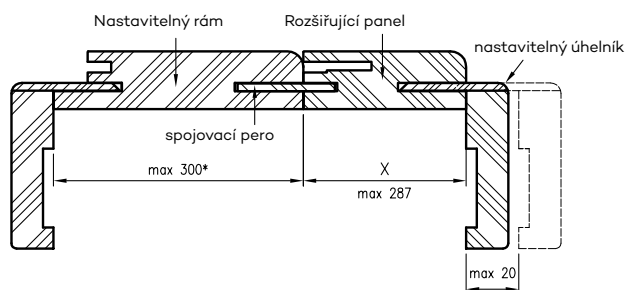
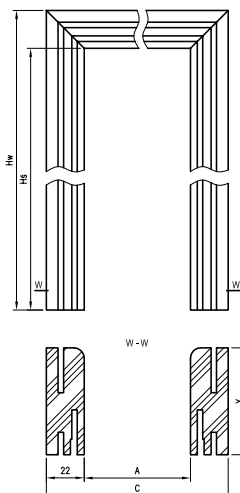

* v ORS max 280
v ORO max 270
v TUN max 287

varianty šířky průřezu panelů

X	062	082	107	127	147	167	187	207	227	247	267	287
---	-----	-----	-----	-----	-----	-----	-----	-----	-----	-----	-----	-----

Rozměry rozšiřujících panelů OR - nastavitelné zárubně pro falcované dveře

výškové varianty					pro jednokřídlé dveře							pro dvoukřídlé dveře										
PL	198X	211X	224X		„60“	„70“	„80“	„90“	„100“	„110“	„100d“	„110d“	„120“	„130“	„140“	„150“	„160“	„170“	„180“	„190“	„200“	
Hs	2029	1969	2096	2226	A	602	702	802	902	1002	1102	1035	1135	1235	1335	1435	1535	1635	1735	1835	1935	2035
Hw	2051	1991	2118	2248	C	646	746	846	946	1046	1146	1079	1179	1279	1379	1479	1579	1679	1779	1879	1979	2079

Rozměry rozšiřujících panelů ORB_45° - nastavitelné zárubně pro bezfalcové dveře 45°

výškové varianty					pro jednokřídlé dveře						pro dvoukřídlé dveře						
PL	198X	211X	224X		„60“	„70“	„80“	„90“	„100“	„120“	„130“	„140“	„150“	„160“	„170“	„180“	
Hs	2042	1982	2109	2239	A	627	727	827	927	1027	1274	1374	1474	1574	1674	1774	1874
Hw	2064	2004	2131	2261	C	671	771	871	971	1071	1318	1418	1518	1618	1718	1818	1918

Rozměry rozšiřujících panelů TUN - nastavitelné tunely

PL		pro jednokřídlé dveře						pro dvoukřídlé dveře									
		„60“	„70“	„80“	„90“	„100“	„120“	„130“	„140“	„150“	„160“	„170“	„180“	„190“	„200“		
Hs	2035	A	602	702	802	902	1002	1200	1300	1400	1500	1600	1700	1800	1900	2000	
Hw	2057	C	646	746	846	946	1046	1244	1344	1444	1544	1644	1744	1844	1944	2044	

Rozměry rozšiřujících panelů ORC - nastavitelné rámy pro skleněné dveře

PL	„60“	„70“	„80“	„90“		
Hs	2035	A	600	700	800	900
Hw	2057	C	644	744	844	944

Rozměry rozšiřujících panelů ORS - nastavitelné rámy pro skládací dveře

PL	„80“	„90“	„100“		
Hs	2029	A	806	906	1006
Hw	2051	C	850	950	1050

Rozměry rozšiřujících panelů ORO - nastavitelné zárubně pro dveře s obráceným falcem

PL	„60“	„70“	„80“	„90“	„100“		
Hs	2066	A	650	750	850	950	1050
Hw	2088	C	694	794	894	994	1094

NASTAVITELNÝ TUNEL

S ÚHELNIKEM T80 NEBO T63

POUŽITÍ

Nastavitelný tunel je dekorativní rozvinutí průchodu ve zdi. Lze jej použít jako samostatné řešení nebo jako integrální součást nástěnného posuvného systému NT.

Nastavitelný tunel je vzhledově podobný produkt jako nastavitelná zárubeň s několika rozdíly:

- bez možnosti montáže závěsů
- chybí protiplech
- žádné frézování pro těsnění, rozdílná výška a rozpětí předních a zadních úhelníků (hodnoty E a F v tabulkách)

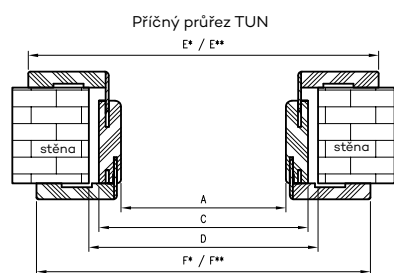

D - požadovaná šířka stavebního otvoru
* platí pro Nastavitelný tunel s úhelníkem T63
** platí pro Nastavitelný tunel s úhelníkem T80

Průřez TUNEL s úhelníkem T80

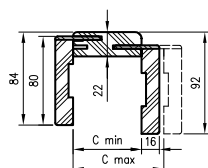

Průřez TUNEL s úhelníkem T63

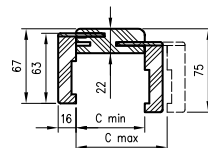

Příčný průřez TUNEL s úhelníkem T80

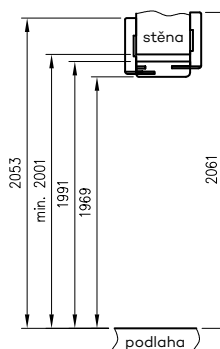

POZNÁMKA: Aby byla zajištěna vysoká kvalita lakovaných tunelů, jsou před lakováním pokryty speciálním materiálem tvořícím jednotný základ.

pro jednokřídlé dveře

	A	C	D	E	F	E*	F*
60	602	646	666	752	736	786	770
70	702	746	766	852	836	886	870
80	802	846	866	952	936	986	970
90	902	946	966	1052	1036	1086	1070
100	1002	1046	1066	1152	1136	1186	1170

pro dvoukřídlé dveře

	A	C	D	E	F	E*	F*
120	1200	1244	1264	1350	1334	1384	1368
140	1400	1444	1464	1550	1534	1584	1568
160	1600	1644	1664	1750	1734	1784	1768
180	1800	1844	1864	1950	1934	1984	1968
200	2000	2044	2064	2150	2134	2184	2168

MOŽNOSTI ZA PŘÍPLATEK

tunel pro dvojité dveře: +30%

Skupina 2 CPL - CPL laminát přírodní dub halífax.
Černý dekor ST je k dispozici pouze s úhelníkem T80.

NASTAVITELNÉ ZÁRUBNĚ

BEZFALCOVÉ S ÚHLOVÝMI PANELE



UNI 10 - bílá

DEKORY

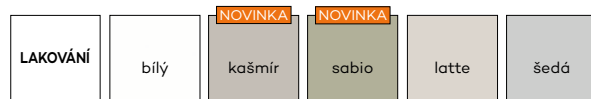

bílá - UV akrylový lak - RAL 9003
kašmír - NCS S1502-Y50R
sabio - NCS S3005-G80Y
latte - Flugger 4362, NCS S1505-Y50R
šedá - RAL 7035

$$\boxed{\text{cena sady}} = \boxed{\text{cena dvou svislých nosníků}} + \boxed{\text{cena horního nosníku s úhlovými panely}}$$

Ceny zahrnují 2 panty s upevňovacími destičkami.
Příplatek za třetí pant Estetic 80

NASTAVITELNÉ ZÁRUBNĚ

BEZFALCOVÉ S ÚHLOVÝMI PANELE



KONSTRUKCE

Nastavitelná bezfalcová zárubeň je vyrobená z vysoce kvalitní desky na bázi dřeva. Na viditelné straně je kompletně potažena speciální fólií a následně natřena. Její konstrukce je přizpůsobena tloušťce křídla 40 mm a umožňuje použití pro stěny o tloušťce 75 - 320 mm. V nadpraží jsou na obou stranách zárubně vyrobeny speciální úhlové panely v různých rozměrech: 80 mm, 180 mm nebo 900 mm.

POUŽITÍ

Nastavitelná bezfalcová zárubeň s úhlovými panely je použitelná pro lakované kolekce DRE v bezfalcové otočné verzi.

OBSAH SADY

Svislé nosníky se širokým úhlem (80 mm) s malými poloměry zaoblení průřezového profilu (R2), horní nosník s hranatými panely na výběr, dveřní těsnění, sada závěsů, sada prvků určených pro montáž zárubně podle přiloženého návodu. Zárubně jsou baleny do kartónových krabic.

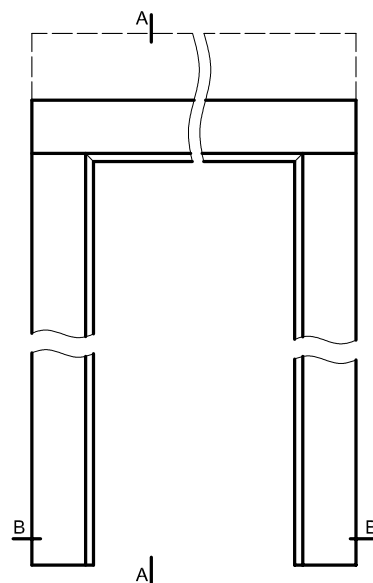
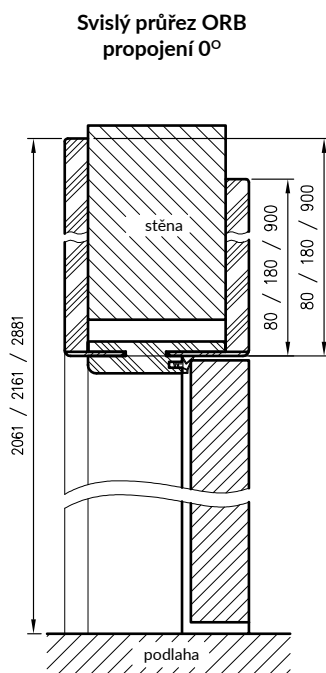
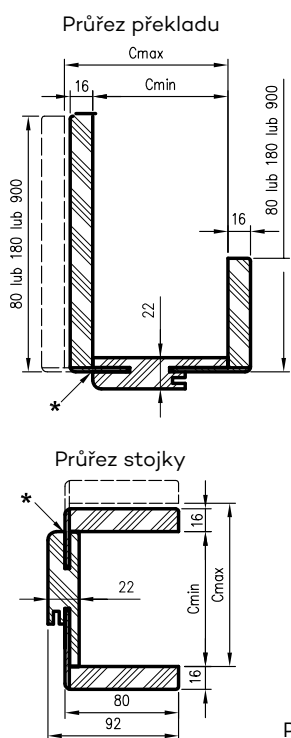

Požadovaná výška otvoru ve zdi = 2006 mm

* Poznámka - zárubeň 075-095 má mělkou drážku pro pohyblivý úhelník, pro tloušťku stěny 75-89 mm je nutné pohyblivý úhelník zkrátit.
** - třetí závěs, možnost za příplatek

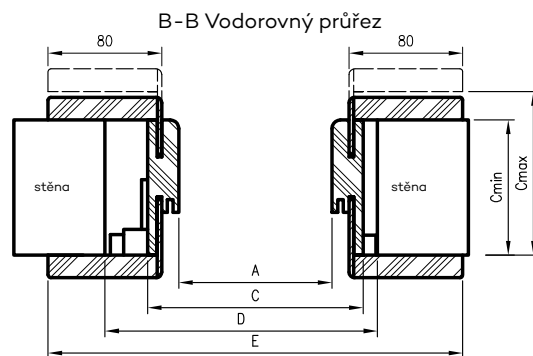

D - požadovaná šířka stavebního otvoru

Pro jednokřídlé dveře

	A	C	D	E
60	607	651	691	791
70	707	751	791	891
80	807	851	891	991
90	907	951	991	1091
100	1007	1051	1091	1191

PEVNÉ OCELOVÉ ZÁRUBNĚ

KONSTRUKCE

Ocelové zárubně jsou vyrobeny z nízkouhlíkového ocelového plechu o tloušťce 1,5 mm, chráněného ochranným organickým lakem. Zárubeň se skládá ze dvou stojanů: záchytného a pantového (u dvoukřídlých zárubní oba pantové stojany) a překladu, navzájem trvale spojeného svařováním. Pantové stojany jsou vybaveny zásuvkami na panty, zatímco záchytné stojany mají výřezy pro jazýček a západky zámku vyhrazeného dveřního křídla (sada obsahuje štlup).

Profil zárubně, její rozměry, kování a barevné provedení závisí na zvolené variantě - typu dveří, pro které má být zárubeň použita.

POUŽITÍ / TYPY ZÁRUBNÍ OSS (PEVNÝCH OCELOVÝCH ZÁRUBNÍ)

OSS_STAND	OSS pro falcované interiérové dveře
OSSB_STAND	OSS pro interiérové bezfalcové dveře
OSS_SKLENĚNÉ	OSS pro interiérové skleněné dveře
OSS_ENTER	OSS pro dveře Enter, Enter Akustik, Revos
OSS_SOLID	OSS pro dveře Solid

Všechny jsou určeny pro montáž na hotovou podlahu.



STANDARDNĚ OSS STAND

- zásuvky pro 2, 3, 4 nebo 6 závěsů
- zásuvka hlavního zámku

STANDARDNĚ OSSB STAND

- zásuvky pro 2, 4 nebo 6 závěsů
- magnetický zámek

STANDARDNĚ OSS SKLENĚNÉ

- zásuvky pro 2 závěsy
- zásuvka zámku

STANDARDNĚ OSS ENTER

- zásuvky pro 3 závěsy
- zásuvka pro hlavní zámek nebo dodatečně horní zámek

STANDARDNĚ OSS SOLID

- zásuvky pro 3 závěsy
- přídatné zásuvky pro kolíky proti krádeži
- zásuvky západek páskového zámku SOLID

BARVA

Zárubně jsou práškově lakované ve dvou stupních lesku: matná/jemná struktura nebo pololesklá/hladká, k dispozici v barvách:

 bílý matná RAL 9003	 šedá světlá matná RAL 7047	 šedý tmavý matný RAL 7024	 hnědý matný RAL 8017	 bílý lesk RAL 9003	 světle šedá lesk RAL 7047	 šedý tmavý lesk RAL 7024	 hnědý lesk RAL 8017	 pololesklá béžová *** RAL 1001
 černá mat RAL 9005	 černý pololesklá RAL 9005							

*** béžová barva dostupná pouze v pololesku

PEVNÉ OCELOVÉ ZÁRUBNĚ

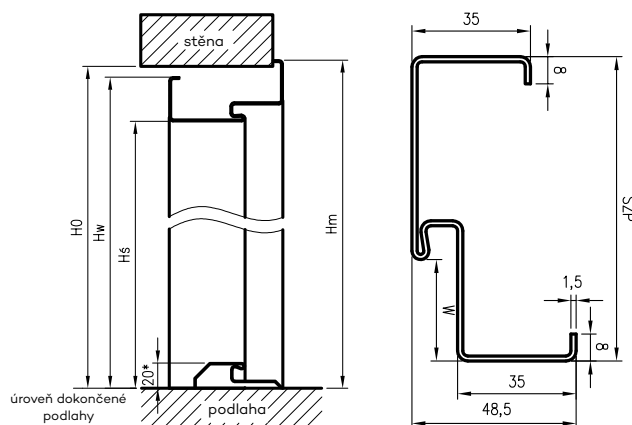

typ zárubně	HO	Hs	Hw	Hm	W	SZP
OSSB STAND	2084	2040,5	2075,5	2089	48	106
OSS STAND	2071	2027,5*	2062,5	2076	30	90
OSS ENTER						
OSS SOLID						
OZS SKLENĚNÉ	2077	2033,5	2068,5	2082	30	90

H0 - výška montážního otvoru

Hs - světlá výška průchodu v zárubni

* - pokud je použit ocelový práh, skutečná světlá výška se sníží o 20 mm oproti uvedené výšce

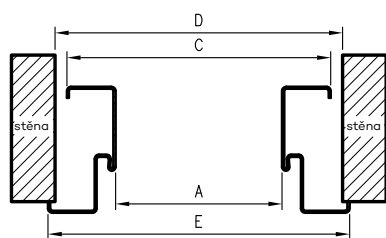

D - šířka montážního otvoru

Rozměry šířky OSS

symbol šířky	A	C	D	E	OSS STAND	OZS SKLENĚNÉ	OSS ENTER	OSS SOLID
„60”	600	670	687	697	•	•		
„70”	700	770	787	797	•	•	•	
„80”	800	870	887	897	•	•	•	•
„90”	900	970	987	997	•	•	•	•
„90E” ****	904	974	991	1001	•		•	•
„90E” ****	915	985	1002	1012				
„100”	1000	1070	1087	1097	•		•	•
„110”	1100	1170	1187	1197	•		•	•

**** - investiční rozměr "90E" se liší pro technické a ostatní dveře

Ceny zárubní

OSS_STAND pro dvojitě dveře

	A	C	D	E
„100D”	1032	1102	1119	1129
„110D”	1132	1202	1219	1229
„120”	1232	1302	1319	1329
"130"	1332	1402	1419	1429
„140”	1432	1502	1519	1529
"150"	1532	1602	1619	1629
„160”	1632	1702	1719	1729
"170"	1732	1802	1819	1829
„180”	1832	1902	1919	1929
"190"	1932	2002	2019	2029
„200”	2032	2102	2119	2129

* - zárubně OSS STAND pro dvoukřídle dveře šířky "100d" - "200"

*** - zárubně OSSB STAND jednokřídle se 3 závěsy příplatek ,
pro dvoukřídle dveře se 6 závěsy příplatek

NASTAVITELNÉ OCELOVÉ ZÁRUBNĚ

Podstatou nastavitelné zárubně je, že umožňuje konečnou instalaci zárubně bez nutnosti provádění zednických prací. Vysunutí úhelníku uzavírajícího zárubeň umožňuje nastavení v rozsahu +30mm

POUŽITÍ / TYPY ZÁRUBNÍ OSR (NASTAVITELNÝCH OCELOVÝCH ZÁRUBNÍ)

OSR_STAND	OSR pro falcované interiérové dveře
OSRB_STAND	OSR pro interiérové bezfalcové dveře
OSR_SKLENĚNÉ	OSR pro interiérové skleněné dveře
OSR_ENTER	OSR pro dveře Enter, Enter Akustik, Revos
OSR_SOLID	OSR pro dveře Solid

Všechny jsou určeny pro montáž na hotovou podlahu.

Pro danou tloušťku stěny je třeba zvolit správnou variantu zárubně, jejíž rozsah Cmin - Cmax bude zahrnovat tloušťku hotové stěny



KONSTRUKCE

Ocelové zárubně jsou vyrobeny z nízkouhlíkového ocelového plechu tloušťky 1,5 mm, práškově lakované. Zárubeň se skládá ze dvou stojin: záchytné a pantové (v zárubni pro dvoukřídlové dveře jsou obě stojiny pantové) a překladu, pevně k sobě spojeného svařováním. Stojiny na panty jsou vybaveny zásuvkami na panty, zatímco záchytné stojiny mají výřezy pro jazýček a západky pro zámek vyhrazeného dveřního křídla (sada obsahuje štlup). Vnější a vnitřní strana zárubně je chráněna ochranným organickým lakem. Profil zárubně, její rozměry a vybavení závisí na zvolené variantě - typu dveří, pro které má být zárubeň použita.

STANDARDNĚ OSR STAND

- zásuvky pro 2, 3, 4 nebo 6 závěsů
- zásuvka hlavního zámku

STANDARDNĚ OSRB STAND

- zásuvky pro 2, 4 nebo 6 závěsů
- magnetický zámek

STANDARDNĚ OSR SKLENĚNÉ

- zásuvky pro 2 závěsy
- zásuvka zámku

STANDARDNĚ OSR ENTER

- zásuvky pro 3 závěsy
- zásuvka pro hlavní zámek nebo dodatečně horní zámek

STANDARDNĚ OSR SOLID

- zásuvky pro 3 závěsy
- přídatné zásuvky pro kolíky proti krádeži
- zásuvky západek páskového zámku SOLID

BARVA

Zárubně jsou práškově lakované ve dvou stupních lesku: matná/jemná struktura nebo pololesklá/hladká, k dispozici v barvách:



*** béžová barva dostupná pouze v pololesku

NASTAVITELNÉ OCELOVÉ ZÁRUBNĚ

FALCOVANÉ

NASTAVITELNÉ OCELOVÉ FALCOVANÉ ZÁRUBNĚ - ROZMĚRY

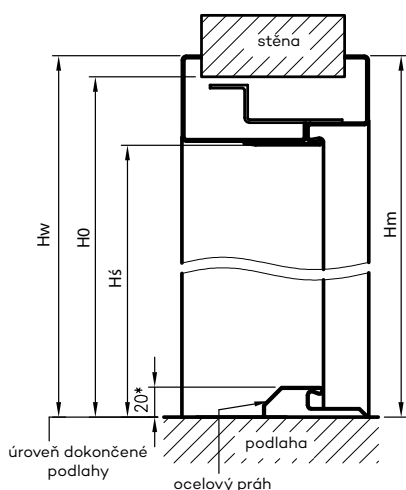

Profil rámu OSR s zavíracím úhelníkem T57

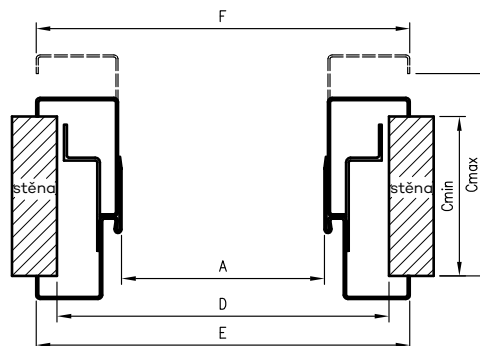

* - pokud je použit ocelový práh, skutečná světlá výška se sníží o 20 mm oproti uvedené výšce

D - šířka otvoru ve stěně

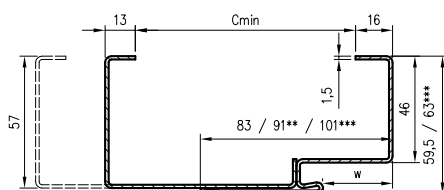

Rozměry šířky OSR

symbol šířky	A	D	E	OSR STAND	OSR SKLENĚNÉ	OSR ENTER	OSR SOLID
„60”	600	690	719	•	•		
„70”	700	790	819	•	•	•	
„80”	800	890	919	•	•	•	•
„90”	900	990	1019	•	•	•	•
„90E” ****	904	994	1023	•	•	•	•
„90E” ****	915	1005	1034				
„100”	1000	1090	1119	•		•	•
„110”	1100	1190	1219	•		•	•

**** - investiční rozměr „90E” se liší pro technické a ostatní dveře

Rozměry OSR STAND pro dvoukřídlé dveře

sym- bol šířky	A	D	E	F
„100d”	1034	1124	1153	1153
„110d”	1134	1224	1253	1253
„120”	1234	1324	1353	1353
„130”	1334	1424	1453	1453
„140”	1434	1524	1553	1553
„150”	1534	1624	1653	1653
„160”	1634	1724	1753	1753
„170”	1734	1824	1853	1853
„180”	1834	1924	1953	1953
„190”	1934	2024	2053	2053
„200”	2034	2124	2153	2153

typ zárubně	HO	Hs	Hw	Hm	W
OSR STAND					
OSR ENTER	2073	2027,5*	2088	2087	30
OSR SOLID					
OSR SKLENĚNÉ	2079	2033,5	2094	2093	30

HO - výška montážního otvoru

Hs - světlá výška průchodu v zárubni

* - pokud je použit ocelový práh, skutečná světlá výška se sníží o 20 mm oproti uvedené výšce

NASTAVITELNÉ OCELOVÉ ZÁRUBNĚ

FALCOVANÉ



NASTAVITELNÉ OCELOVÉ ZÁRUBNĚ

BEZFALCOVÉ

OCELOVÉ NASTAVITELNÉ BEZFALCOVÉ ZÁRUBNĚ - ROZMĚRY

Vodorovný průřez OSRB

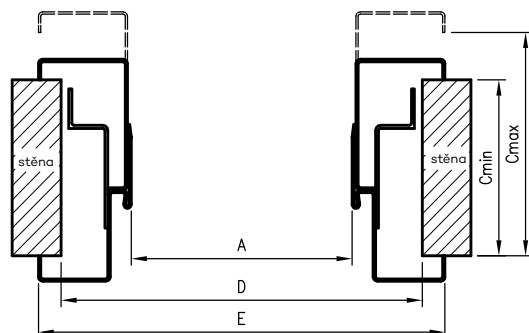

D - šířka montážního otvoru

Svislý průřez OSRB

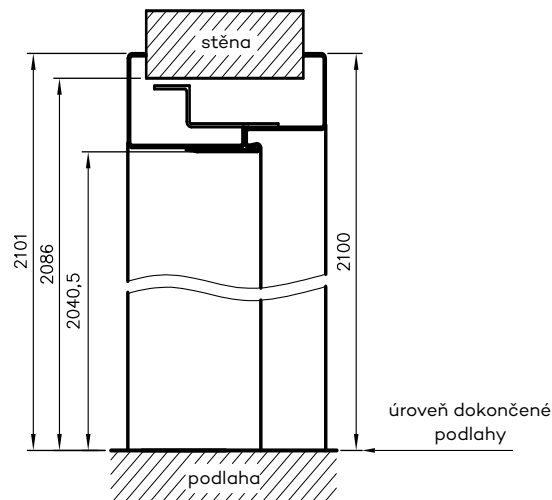

Profil zárubně OSRB

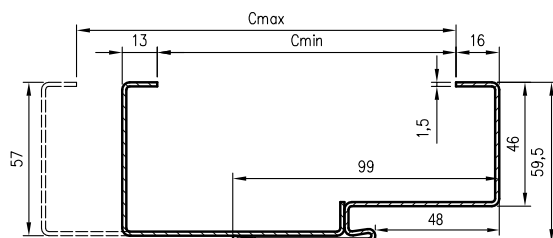

rozměry pro jednokřídlé dveře

symbol šířky	A	D	E
„60”	624	714	743
„70”	724	814	843
„80”	824	914	943
„90”	924	1014	1043
„100”	1024	1114	1143

rozměry pro dvoukřídlé dveře

symbol šířky	A	D	E
„120”	1271	1361	1390
„130”	1371	1461	1490
„140”	1471	1561	1590
„150”	1571	1661	1690
„160”	1671	1761	1790
„170”	1771	1861	1890
„180”	1871	1961	1990

HYBRIDNÍ OCELOVÉ ZÁRUBNĚ

KONSTRUKCE:

Hybridní ocelové zárubně jsou řešením, které kombinuje pevnost kovové konstrukce s dodatečnou funkcí umožňující zlou zástavbu pomocí prvků zárubně na bázi dřeva s povrchovou úpravou CPL laminátem. Hybridní zárubně je kombinací kovové zárubně s pevnou šířkou, panelu na bázi dřeva dostupného v 11 šířkových variantách a maskovacího úhelníku. Toto řešení umožňuje montáž zárubně o tloušťce 137-337 mm (145-345 u technických dveří) a nastavení s úhelníkem až 20 mm.

Profil zárubně, její rozměry a příslušenství závisí na zvolené variantě - typu dveří, pro které má být zárubně použita.

POUŽITÍ / TYPY ZÁRUBNÍ OSH (HYBRIDNÍCH OCELOVÝCH ZÁRUBNÍ)

OSH_STAND	OSH pro interiérové falcované dveře
OSH_SKLENĚNÉ	OSH pro interiérové skleněné dveře
OSH_ENTER	OSH pro dveře Enter, Enter Akustik, Revos
OSH_SOLID	OSH pro dveře Solid



Všechny jsou určeny pro montáž na hotovou podlahu.

STANDARDNĚ OSH STAND

- zásuvky pro 2 nebo 3 závěsy
- zásuvka hlavního zámku
- V zárubni pro dvoukřídlé dveře - zásuvky pro 4 nebo 6 závěsů

STANDARDNĚ OSH SKLENĚNÉ

- zásuvky pro 2 závěsy
- zásuvka zámku

STANDARDNĚ OSH ENTER

- zásuvky pro 3 závěsy
- zásuvka pro hlavní zámek nebo dodatečně horní zámek

STANDARDNĚ OSH SOLID

- zásuvky pro 3 závěsy
- přídatné zásuvky pro kolíky proti krádeži
- zásuvky západek páskového zámku SOLID

BARVA

Zárubně jsou práškově lakované ve dvou stupních lesku: matná/jemná struktura nebo pololesklá/hladká, k dispozici v barvách:

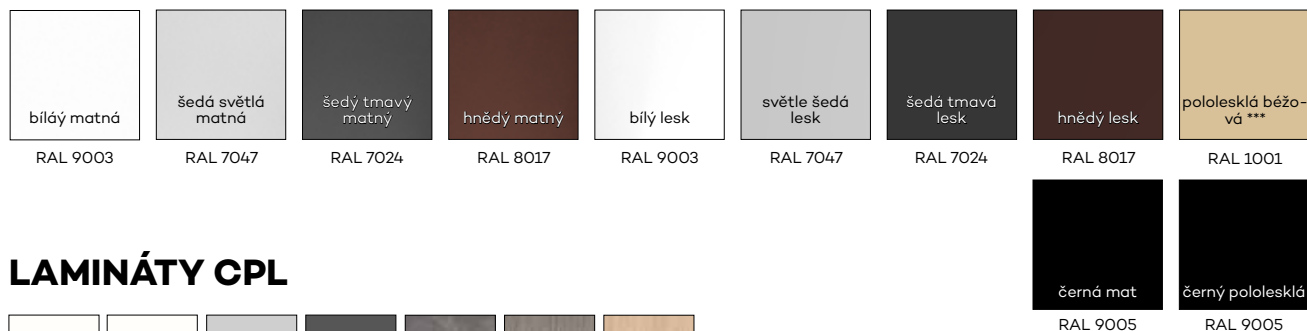

*** béžová barva dostupná pouze v pololesku

LAMINÁTY CPL

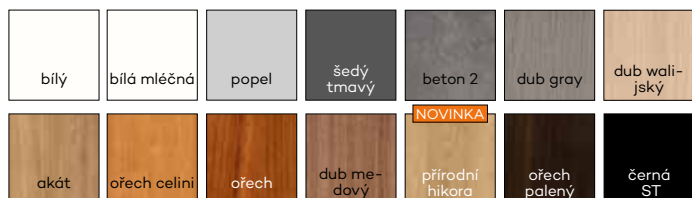

HYBRIDNÍ OCELOVÉ ZÁRUBNĚ

FALCOVANÉ

HYBRIDNÍ OCELOVÉ ZÁRUBNĚ FALCOVANÉ - ROZMĚRY

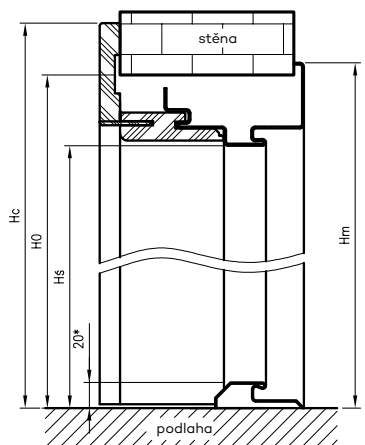

Rozměry OSH STAND pro dvoukřídlé dveře

symbol šířky	A	D	E	F
„100d“	1034	1144	1164	1226
„110d“	1134	1244	1264	1326
„120“	1234	1344	1364	1426
„130“	1334	1444	1464	1526
„140“	1434	1544	1564	1626
„150“	1534	1644	1664	1726
„160“	1634	1744	1764	1826
„170“	1734	1844	1864	1926
„180“	1834	1944	1964	2026
„190“	1934	2044	2064	2126
„200“	2034	2144	2164	2226

Rozměry šířky OSH

symbol šířky	A	D	E	F	OSH STAND	OZH SKLENĚNÉ	OSH ENTER	OSH SOLID
„60“	600	710	730	792	•	•		
„70“	700	810	830	892	•	•	•	
„80“	800	910	930	992	•	•	•	•
„90“	900	1010	1030	1092	•	•	•	•
„90E“ ****	904	1014	1034	1096				
„90E“ ****	915	1025	1045	1107				
„100“	1000	1110	1130	1192	•		•	•
„110“	1100	1210	1230	1292	•		•	•

**** - investiční rozměr "90E" se liší pro technické a ostatní dveře

D - šířka montážního otvoru

Pro zadanou tloušťku stěny zvolte správnou variantu nastavitelného panelu s maskovacím úhelníkem (Cmin)

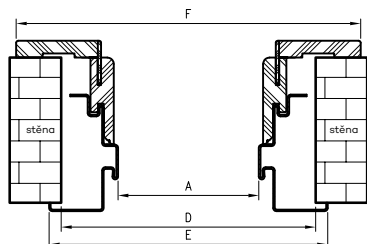

Profil zárubně

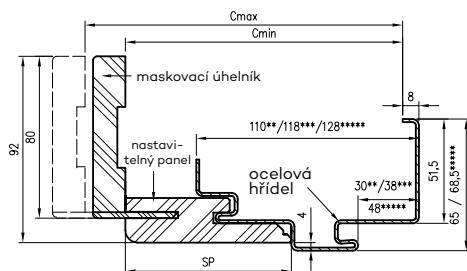

** - rozměry pro ostatní zárubně OSH

druh zárubně.	H0	Hs	Hm	Hc
OSH STAND				
OSH ENTER	2083	2027,5*	2092,5	2124
OSH SOLID				
OZH SKLENĚNÉ	2089	2033,5	2098,5	2130

H0 - výška montážního otvoru

Hs - světlá výška průchodu v zárubni

* - s ocelovým prahem - skutečná

světlá výška průchodu se sníží o 20 mm od zadané

HYBRIDNÍ OCELOVÉ ZÁRUBNĚ

BEZFALCOVÉ

OCELOVÉ ZÁRUBNĚ HYBRIDNÍ OCELOVÉ - ROZMĚRY

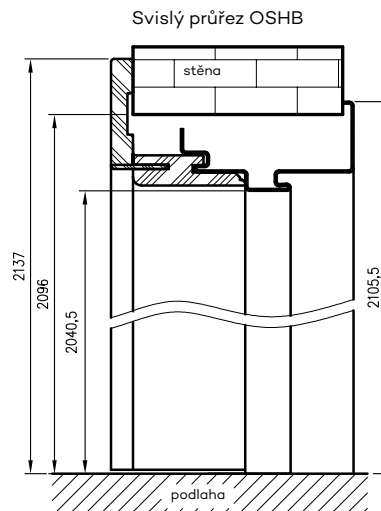
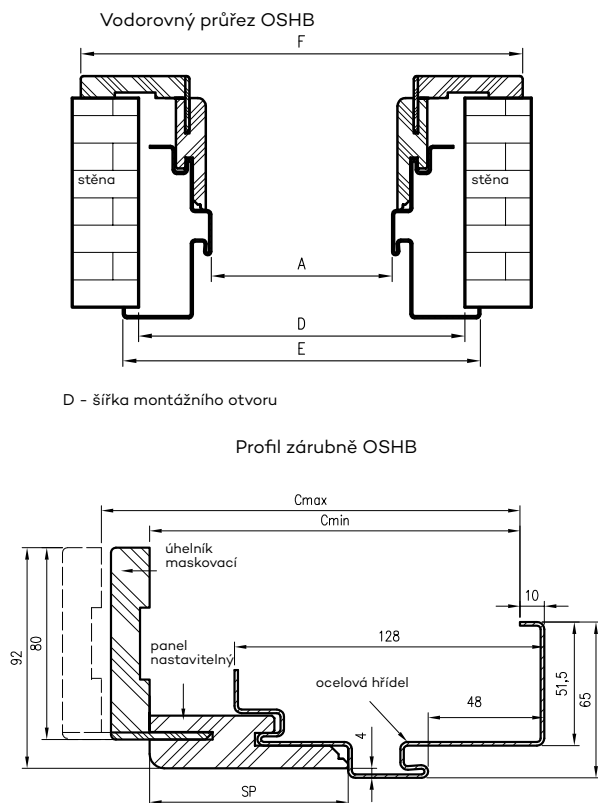

Pro zadanou tloušťku stěny zvolte správnou variantu nastavitelného panelu s maskovacím úhelníkem (Cmin)

rozměry pro jednokřídlé dveře

symbol šířky	A	D	E	F
„60”	624	734	754	816
„70”	724	834	854	916
„80”	824	934	954	1016
„90”	924	1034	1054	1116
„100”	1024	1134	1154	1216

rozměry pro dvoukřídlé dveře

symbol šířky	A	D	E	F
„120”	1271	1381	1401	1463
„130”	1371	1481	1501	1563
„140”	1471	1581	1601	1663
„150”	1571	1681	1701	1763
„160”	1671	1781	1801	1863
„170”	1771	1881	1901	1963
„180”	1871	1981	2001	2063

MALÉ ÚHLOVÉ OCELOVÉ RÁMY

FALCOVANÉ

KONSTRUKCE:

Ocelové zárubně jsou vyrobeny z nízkouhlíkového ocelového plechu o tloušťce 1,2 mm a jsou chráněny ochrannou vrstvou z organického laku. Zárubeň se skládá ze dvou stojin: výklopné a sklopné, jakož i nadpraží, trvale spojených svařováním. Stojany závěsů jsou vybaveny sedly závěsů (2-3 kusy), zatímco stojany západky mají výřezy pro pero a šrouby vyhrazeného zámku dveřního křídla (sada obsahuje štlup).

POUŽITÍ

OSMK_STAND – zárubeň pro interiérové falcované dveře

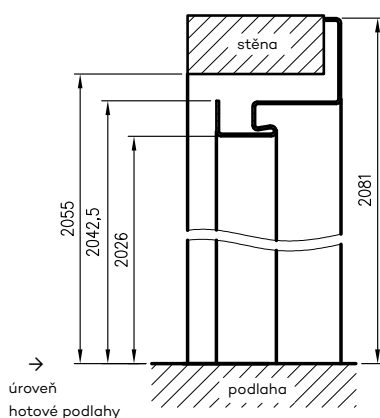
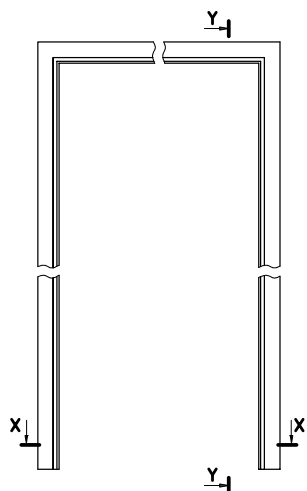

Profil zárubně OSMK

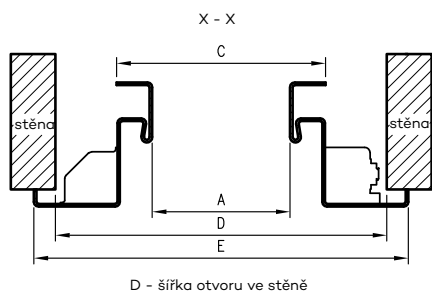
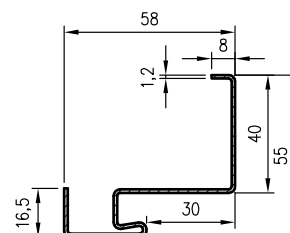

rozměry pro jednokřídlé dveře

symbol šířky	A	C	D	E
"60"	600	633	690	710
"70"	700	733	790	810
"80"	800	833	890	910
"90"	900	933	990	1010
"90E"	904	937	994	1014
"100"	1000	1033	1090	1110

BARVA

Zárubně jsou práškově lakované ve dvou stupních lesku: matná/jemná struktura nebo pololesklá/hladká, k dispozici v barvách:



*** béžová barva dostupná pouze v pololesku

KLIKY



klika POLARIS - chrom
vložky v barvách DRE-Cell, 3D a CPL
vložky do akrylových laminátů



klika POLARIS - černá matná
vložky v barvách DRE-Cell, 3D a CPL
vložky do akrylových laminátů



klika WEGA - niki satén



klika WEGA - černá matná



klika ATRIA - niki satén



klika ATRIA - černá matná



klika ORION - niki satén



klika ORION - černá matná



klika ARCTUS - niki satén



rozeta na klíč



rozeta FAB



WC rozeta



rozeta na klíč



rozeta FAB



rozeta WC



rozeta na klíč



rozeta FAB



rozeta WC



rozeta na klíč



rozeta FAB



WC rozeta



rozeta na klíč



rozeta FAB



rozeta WC



rozeta na klíč



rozeta FAB



rozeta WC



rozeta na klíč



rozeta FAB



WC rozeta



rozeta na klíč



rozeta FAB



rozeta WC



rozeta na klíč



rozeta FAB



rozeta WC



klíka ALTAIR - grafit



klíka AVIOR - lesklý chrom



klíka MIMOSA - černá matná



rukojeť ZETA - niki satén



rukojeť MEDA - lesklý chrom
vložky v barvách DRE-Cell, 3D a CPL
vložky do akrylových laminátů



klíka QUBIK - černá s antibakteriálním povrchem *



klíka CUBE SLIM - broušený chrom



klíka CUBE SLIM - lesklá mosaz



klíka IBIZA - černá matná



rozeta na klíč



rozeta FAB



WC rozeta



rozeta na klíč



rozeta FAB



rozeta WC



rozeta na klíč



rozeta FAB



WC rozeta



rozeta na klíč



rozeta FAB



rozeta WC



rozeta na klíč



rozeta FAB



WC rozeta



rozeta na klíč



rozeta FAB



koupelnový štít*



rozeta na klíč



rozeta FAB



rozeta WC



rozeta na klíč



rozeta FAB



rozeta WC



rozeta na klíč



rozeta FAB



rozeta WC

* - rukojeť klíky a WC madla jsou pokryty antibakteriálním povlakem

KLIKY



klíka CUBE - lesklý chrom



klíka CUBE - kartáčovaný nikel



klíka CUBE - černá matná



klíka MONDO - nikel satén



klíka LINEA - nikel satén



rukojeť ZOJA - kartáčovaná mosaz



klíka ZORBA - lesklý chrom/satén



klíka QUBIK Fit - černá



klíka DIVA - matná černá



rozeta na klič



rozeta FAB



WC rozeta



rozeta na klič



rozeta FAB



rozeta WC



rozeta na klič



rozeta FAB



WC rozeta



rozeta na klič



rozeta FAB



WC rozeta



rozeta na klič



rozeta FAB



WC rozeta



rozeta na klič



rozeta FAB



rozeta WC



rozeta na klič



rozeta FAB



rozeta WC



rozeta na klič



rozeta FAB



rozeta WC



rozeta na klič



rozeta FAB



rozeta WC



klika PROXIMA - nerezová ocel



klika TOPAZ - nerezová ocel



klika TOPAZ - nerezová ocel, černá matná



klika JOWISZ - nerezová ocel



klika LUNA SLIM - kartáčovaný chrom



klika LUNA SLIM - lesklá mosaz



klika IBIZA - nikel satén



klika BETA - nikel satén



klika EUROPA - nikel satén



rozeta na klíč



rozeta FAB



WC rozeta



rozeta na klíč



rozeta FAB



rozeta WC



rozeta na klíč



rozeta FAB



WC rozeta



rozeta na klíč



rozeta FAB



rozeta WC



rozeta na klíč



rozeta FAB



rozeta WC



rozeta na klíč



rozeta FAB



WC rozeta



rozeta na klíč



rozeta FAB



WC rozeta



rozeta na klíč



rozeta FAB



rozeta WC



rozeta na klíč



rozeta FAB



rozeta WC

KLIKY



klíka TOMA - černá



klíka STARK Fit - černá



klíka WARNA - nikel satén



klíka ALVA LUX - matná černá



klíka PEM LUX - černá matná



klíka AS LUX - titanová



klíka LEA LUX - zlatá matná



klíka FOKUS - nikel satén velvet



klíka UNO - nerezová ocel



rozeta na klíč



rozeta FAB



rozeta WC



rozeta na klíč



rozeta FAB



rozeta WC



rozeta na klíč



rozeta FAB



WC rozeta



rozeta na klíč



rozeta FAB



WC rozeta



rozeta na klíč



rozeta FAB



rozeta WC



rozeta na klíč



rozeta FAB



WC rozeta



rozeta na klíč



rozeta FAB



WC rozeta



rozeta na klíč



rozeta FAB



rozeta WC



rozeta na klíč



rozeta FAB



rozeta WC



Rukojeť ROMANA - chrom/nikl lak



rozeta na klíč



rozeta FAB



rozeta WC



Rukojeť TIK-QR - antracit



rozeta na klíč



rozeta FAB



rozeta WC



klíka QUBIK - lakovaný nikel



rozeta na klíč



rozeta FAB



WC rozeta



klíka LIBRA - saténový nikel



rozeta na klíč



rozeta FAB



WC rozeta

Upozornění: podélné rozety nejsou vhodné pro dveře s magnetickým zámekem.



klíka Zorba s rozetou podélnou - lesklý chrom /



klíka ZORBA s podélnou rozetou na klíče - lesklý chrom/satén (rozteč 72 mm)



klíka Zorba s rozetou podlouhlý FAB štít - chrom lesklý/satén (rozteč 72mm)



klíka Zorba s rozetou podlouhlá koupelna - lesklý chrom / satén (rozteč 72 mm)

klíka SHARK pro dveře SOLID / ENTER



klíka SHARK černá a inox



rozeta SHARK černá a inox



klíka DIVA a rozeta pro křídlo FORCA 10 a FORCA B 10 barva stříbrná F1 klíka rozeta



klíka ONTARIO a rozeta pro křídlo SOLID RC2 barva stříbrná F1 klíka rozeta

KLIKY



technická klika STAR TEC - třída IV
nerez matná cena kompletu
(klika + FAB)

tloušťka křídel až 55 mm



rozeta na patent



klika Pegaz (rozteč 72 mm)
černá matná na patent



klika TOM se štítem podlouhlým
FAB (rozteč 72 mm) chrom mat

vnější rozeta

vnitřní rozeta



klika Metro (rozteč 72 mm)
nerez pro FAB

POZOR:
klika levá nebo pravá*,
klika se štítem přizpůsobena k křídlu s
dvěma zámky kromě kolekce SOLID



horní rozeta METRO
nerez pro FAB



klika TOTAL vnější s podélným
štítem (rozteč 72 mm)
inox plus -

POZOR:
klika se štítem přizpůsobena k křídlu
SOLID s s dvěma zámky.



horní rozeta TOTAL
krátký inox plus

Upozornění: podélné rozety nejsou vhodné pro dveře s magnetickým zámekem.

VLOŽKY



vložka 26/41
- matný nikel



vložka 26/41
- mosaz satén



sada vložek ZN
30/40+30G/40 SN
nebo ZN 30/40+40G/30 SN
nikel satén



sada vložek ZN
30/40+30G/40 SB
nebo ZN 30/40+40G/30
SB mosaz satén



sada vložek ZN
27/40+27G/40
nebo ZN 27/40+40G/27
nikel satén



vložka 30/30 - nikel satén



vložka 35/35 - nikel satén



vložka 30/40 - satén

ZAVÍRAČE DVEŘÍ

zavírač dveří DORMA TS-90 impuls
Cena.....



zavírač dveří DORMA TS-71
Cena.....





matné dre



decormat grafit



mléčné laminované VSG 22.1, obo-
ustranně hladké



decormat hnědý



žaluzje



čínčila



kůra bílá



VSG černá



letokruhy



vzor 1 VETRO
čiré



vzor 1 VETRO
decormat



vzor 5 VETRO



vzor 1 VETRO
decormat hnědý



vzor 1 VETRO
decormat grafit



VETRO vzor E
vrstvené sklo
decormat

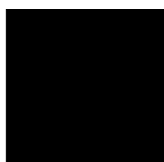

vzor VETRO E, VETRO D1
vrstvené sklo černé ne-
průhledné



vzor 3 VETRO



vzor 4 VETRO

CENY

Ceny a dostupnost skel jsou uvedeny na stránkách dveřních křídel. Skla ve dveřích z našich kolekcí mají lícovou a rubovou stranu (kromě VSG 22.1 a VETRO E, VETRO D1).

DEKORY

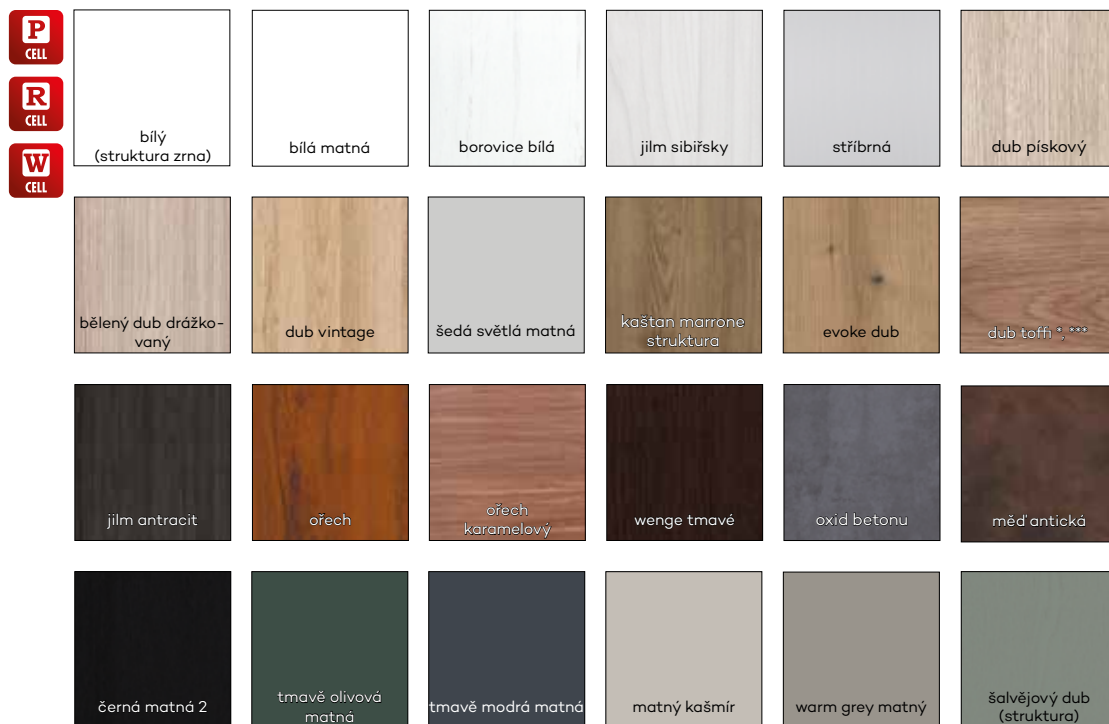

* dekor dostupný do vyprodání zásob,
*** dekory pouze ve vodorovnou kresbou





*Černý dekor ST - Tecofoil s dvojitou povrchovou úpravou pigmentovaným matným lakem. Dekor je zařazen do cenové skupiny CPL, nejedná se však o CPL laminát.

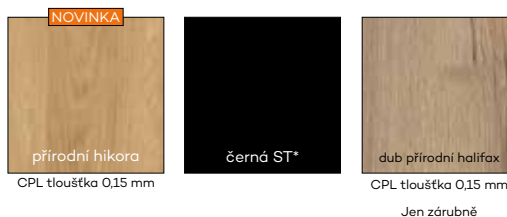

** Hodnoty RAL, NCS, FLUGGER jsou přibližné, nejbližší barvě křídla

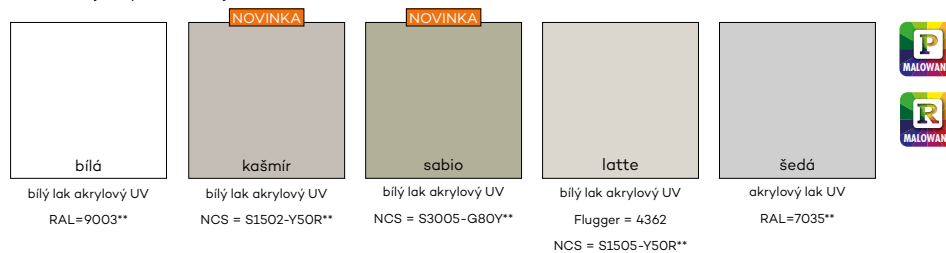

Dekory z kolekce LUX

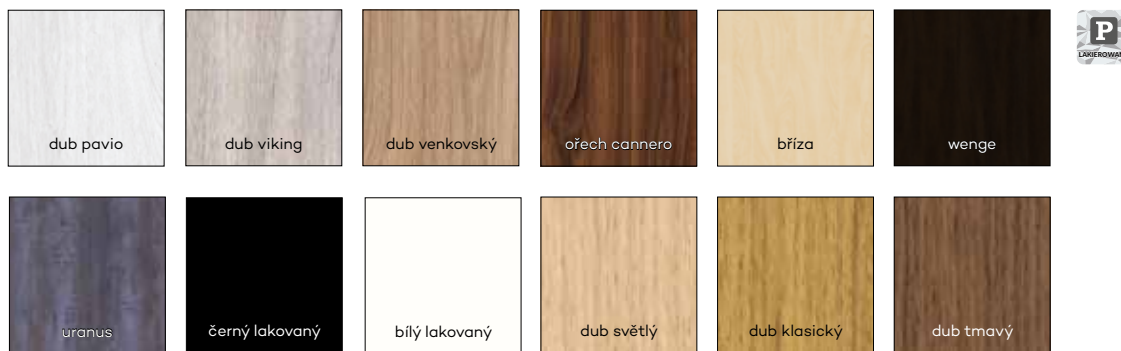

Dekory z kolekce GRAFI

Dekory z kolekce WOOD



GRAFI

GRAFICKÉ NÁVRHY



GRAFI M1 G16

* vzor má verze pro pravé a levé křídlo



G1



G2



G3



G4



G5



G6



G7



G8



G9



G10



G11



G12



G13



G14



G15



G16



G17*



G18*



G19



G20*



G21



G22



G23



G24*



G25

MASKOVACÍ PRVKY PRO RÁMY

ÚHELNÍK KT2

Úhelník KT2 80 mm a 63 mm zvyšuje rozsah nastavení standardní zárubně OR o +15 mm. Úhelník je třeba objednat jako samostatné příslušenství. Cena úhelníku je k dispozici u Distributora.

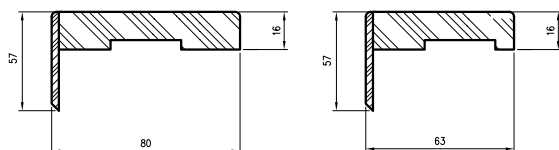

MASKOVACÍ PÁSKY

Použití: pro zárubeň rovnou, rovnou SOFT

Obsah sady (na jednu stranu dveří): vodorovný pás a dva svislé, plastové západky, kolíky a svorky. Maskovací pásy jsou baleny v kartonové krabici.

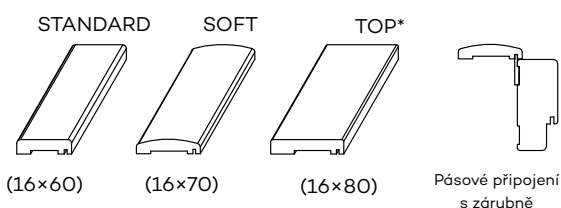

ČTVRTKRUHOVÁ LIŠTA

Čtvrtkruhová lišta slouží k zakrytí šikmého spojení mezi stěnou a rámem. Prodejní jednotka je kus. Ceny čtvrtválečků

Čtvrtkusy vyžadují před montáží řezání.

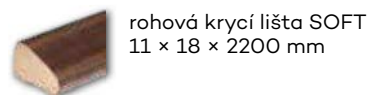
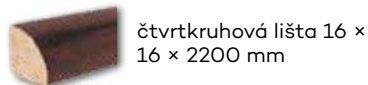

DEKORATIVNÍ LIŠTY



LPP 2W LPP 3W LPP 1W LPP 4W

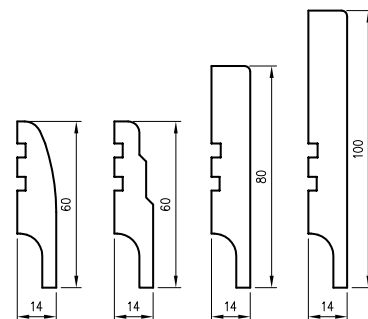

Délka ozdobných lišt 2,62 mb (kromě LPP4W). Ozdobné lišty je třeba před instalací oříznout.

Lišta LPP4W délky 2,40 mb na desce odolné proti vlhkosti.

VĚTRACÍ MŘÍŽKY

Dveře mohou být vybaveny plastovou ventilační koupelňovou mřížkou, která je dostupná v následujících barvách: bílá, béžová, calvados, hnědá, stříbrná, krémová, šedá, černá a popelavá (kromě rámových dveří, posuvných, skládaných, protipožárních a SOLID, ENTER) nebo hliníkovou



ventilační mřížka plastová



hliníková větrací mřížka

- ventilační mřížka plastová
- hliníková větrací mřížka

VENTILAČNÍ PŘÍSLUŠENSTVÍ A DALŠÍ

VĚTRACÍ RUKÁVY PRO PANELOVÉ DVEŘE

Lze zakoupit sadu (5 kusů) větracích rukávů.
DRE-Cell Decor, 3D fólie, CPL laminát.



bílý šedá krémový dub ořech světlý calvados hnědý šedý černá



VĚTRACÍ RUKÁVY PRO RÁMOVÉ DVEŘE

Pro rámové dveře používáme kromě VETRO plastová pouzdra (3 pouzdra pro dveře "60", 4 pouzdra pro dveře "70", 5 pouzder pro dveře "80"- "100")

PLASTOVÁ POUZDRA



T2 popelavý; světlé šedá matná, šedá struktura, jilm sibiřský, dub craft bělený
T2 latte
T2 bílá
T2 dub grand
T2 bělený dub
T2 jilm, dub vintage, dub pískový
T2 ořech americký, karamelový oříšek, dub rustikální
T2 ořech
T2 dub polský, dub evoke, dub riviera
T2 ořech tmavý, eben*, tmavé wenge
T2 wenge, jilm antracit
T2 dub šedý
T2 grafit černá



VENTILAČNÍ PODŘÍZNUTÍ

Ve všech kolekcích (kromě SOLID, SOLID RC2, ENTER, P.POŽ, posuvné, skládací) lze na požádání provést podřezání.



ventilační výřez

15 MM ZÁVĚS PRO FALCOVANÉ DVEŘE

• (sada spodní a horní část)
závěs o průměru 15 mm v černé barvě.



KRYTY ZÁVĚSŮ

Plastové krytky přizpůsobené pro závěsy o průměru 15 mm.

• Náprstek



zlatý lesklé chrom lesklé chrom matné černá bílá



zlatý zlatý satén chrom chrom satén černá

TECHNICKÉ INFORMACE

TYPY HRAN DVEŘNÍCH KŘÍDEL

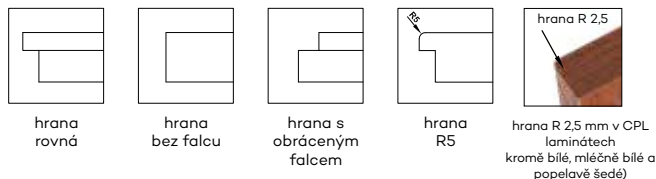

TYPY ZASKLÍVACÍCH RÁMŮ A VÝPLNÍ



TECHNICKÉ INFORMACE - VETRO E LAMINÁTY SYNCHRO, LAKOVANÉ

Vodorovný průřez falcovanými dveřmi VETRO E

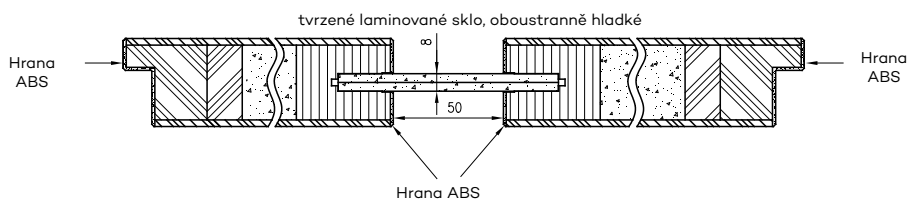

Vodorovný průřez bezfalcovými dveřmi VETRO E

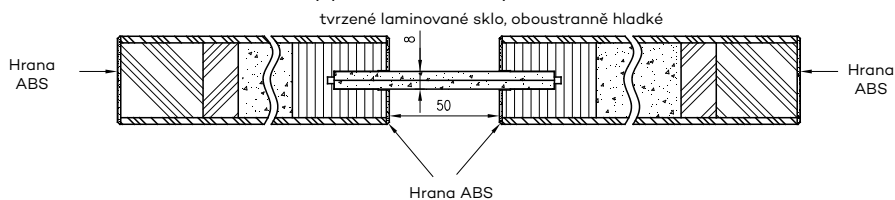

TECHNICKÉ INFORMACE - ESTRA

Dveře ESTRA 10 s obráceným falcem ve variantě „Averz“

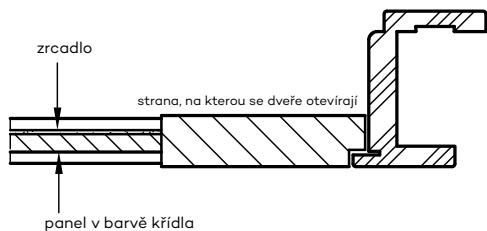

Dveře ESTRA 10 s obráceným falcem ve variantě „Reverz“

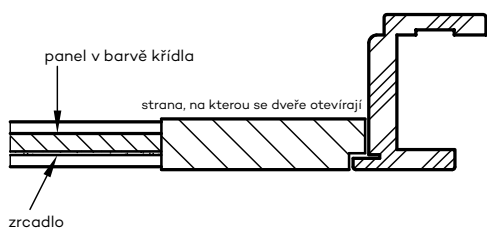

Dveře ESTRA 10 bezfalcové nebo falcované ve variantě „Averz“

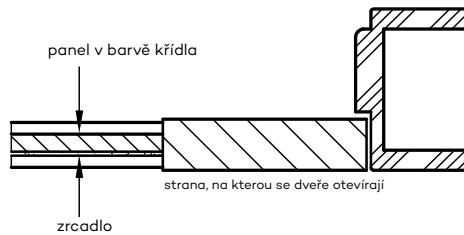

Dveře ESTRA 10 bezfalcové nebo falcované ve variantě „Reverz“

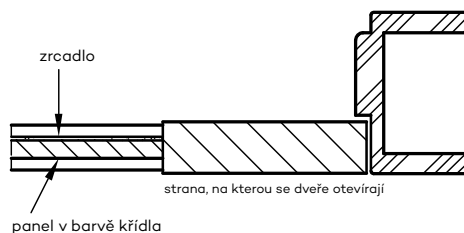

TECHNICKÉ INFORMACE

TECHNICKÉ INFORMACE - VETRO A, B, D1

POZOR: Křídla jsou k dispozici také v bílé matné barvě ve verzi bezfalcové otočné.

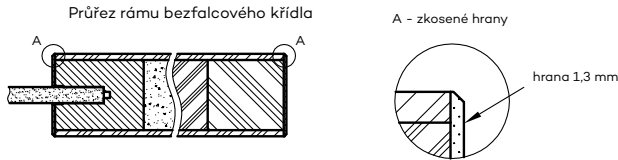

Sklo z kolekce VETRO má líc a rub (důležité při seřazení vratově otevíracích dveří vedle sebe). Vodorovné řezy naproti ukazují uspořádání skla v averzní verzi. Při volbě reverzní verze se sklo otočí o 180° kolem svislé osy.

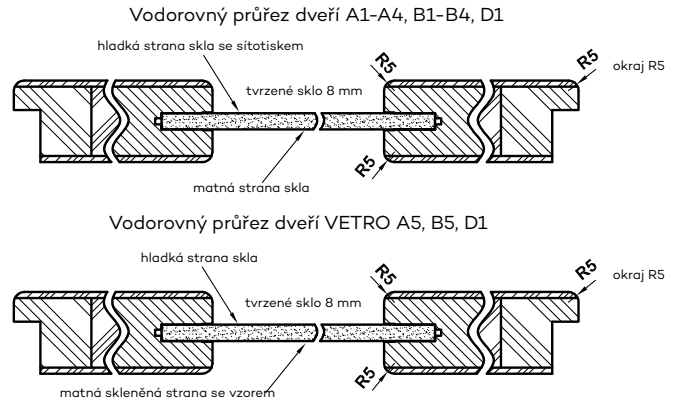

NÁSTĚNNÝ POSUVNÝ SYSTÉM

NS - Vodorovný průřez

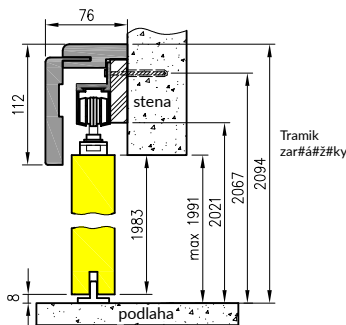

NT - Vodorovný průřez

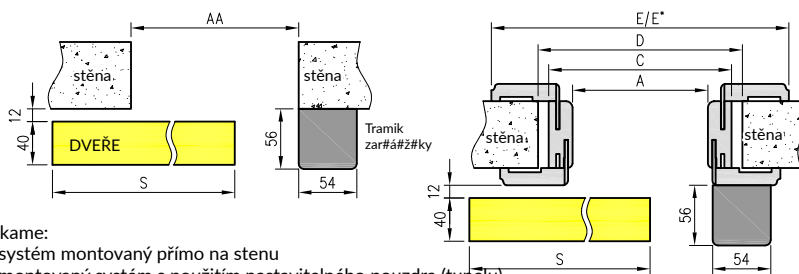

Ponúkame:
NS - systém montovaný priamo na stenu
NT - montovaný systém s použitím nastaviteľného pouzdra (tunelu)

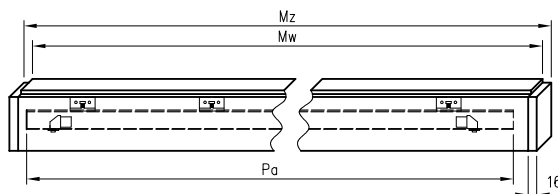

Jednoduchý posuvný systém

Rozměr	Maskující rám	Kolajnica vedenia	
dveře [mm]	Mz	Mw	Pa
644, 744	1602	1570	1500
844	1902	1870	1800
944	2102	2070	2000
1044	2160	2128	2000

Dvojitý posuvný systém

Rozměr	Maskující rám	Kolajnica vedenia	
dveře [mm]	Mz	Mw	Pa
2 x 644	2 x 1519	2 x 1503	2 x 1500
2 x 744	2 x 1519	2 x 1503	2 x 1500
2 x 844	2 x 1819	2 x 1803	2 x 1800
2 x 944	2 x 2019	2 x 2003	2 x 2000
2 x 1044	2 x 2063	2 x 2047	2 x 2000

NT - priečný rez (úhelník T80)

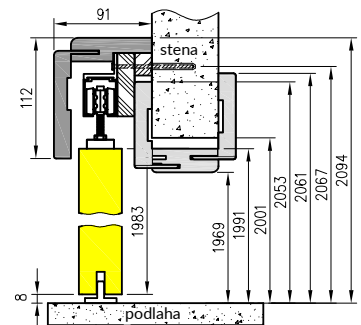

Výška křídla bez poldrážky - 1983 mm

Jednoduchý posuvný systém

symbol	„60“	„70“	„80“	„90“	„100“
AA	600	700	800	900	1000
A	602	702	802	902	1002
C	646	746	846	946	1046
D	666	766	866	966	1066
E	752	852	952	1052	1152
E*	786	886	986	1086	1186
S	644	744	844	944	1044

Dvojitý posuvný systém

symbol	„120“	„140“	„160“	„180“	„200“
AA	1200	1400	1600	1800	2000
A	1200	1400	1600	1800	2000
C	1244	1444	1644	1844	2044
D	1264	1464	1664	1864	2064
E	1350	1550	1750	1950	2150
E*	1384	1584	1784	1984	2184
S**	644	744	844	944	1044

*Nevyrába se v dvojitým systéme
S** šírka jedného křídla

TECHNICKÉ INFORMACE

PROFI - BEZFALCOVÉ - OTEVÍRÁNÍ SMĚREM VEN

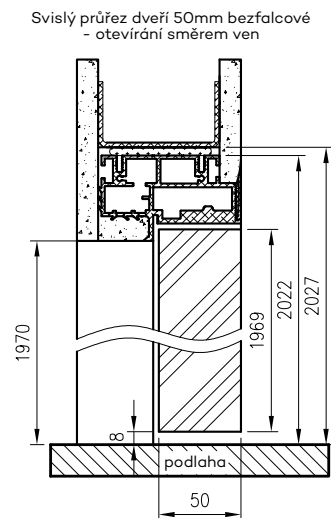
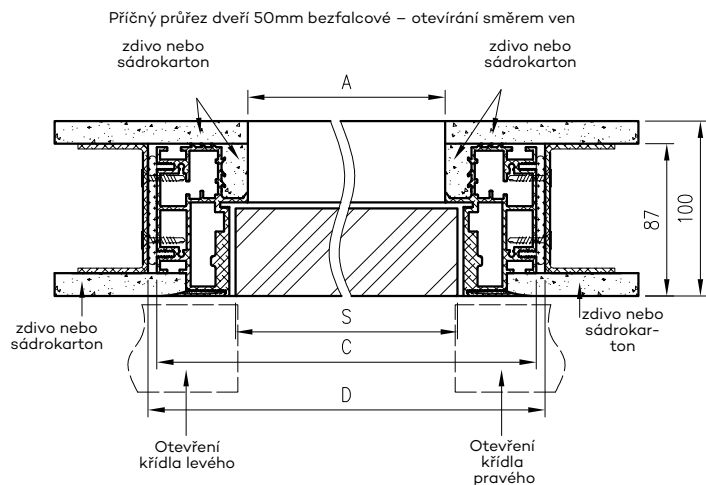

2037 - Požadovaná výška montážního otvoru

Rozměry šířky dveří Profi

	S	A	C	D
"60"	600	586	690	700
"70"	700	686	790	800
"80"	800	786	890	900
"90"	900	886	990	1000
"100"	1000	986	1090	1100

PROFI - OBRÁCENÝ FALC - OTEVÍRÁNÍ DOVNITŘ

Příčný průřez dveří 50mm s obráceným falcem – otevírání směrem se uvnitř

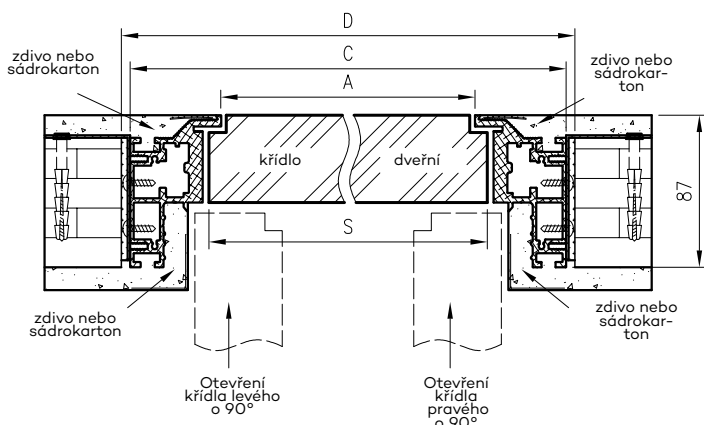

Svislý profil dveří 50 mm s obráceným falcem – otevírání směrem dovnitř

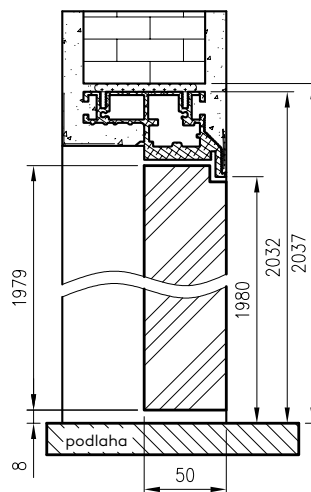

Rozměry šířky dveří Profi

	S	A	C	D
"60"	600	586	690	700
"70"	700	686	790	800
"80"	800	786	890	900
"90"	900	886	990	1000
"100"	1000	986	1090	1100

TECHNICKÉ INFORMACE

SARA ECO 2 BEZFALCOVÉ - OTEVÍRÁNÍ SMĚREM VEN ZÁRUBEŇ DRE

Příčný průřez pro bezfalcové dveře Sara Eco2 - otevírání směrem ven

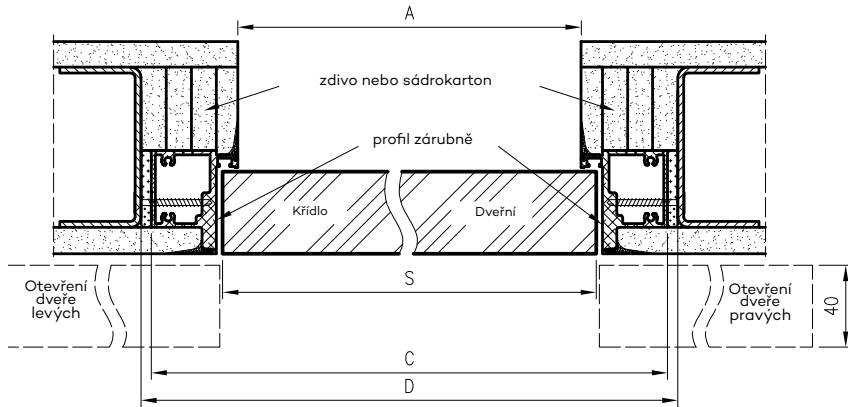

Svislý průřez pro dveře Sara Eco 2 bezfalcové - otevírání směrem ven

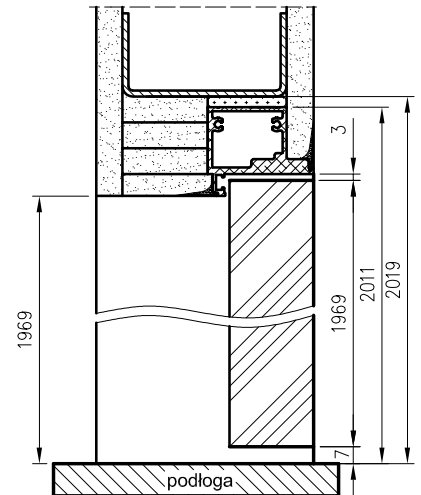

dveřní křídlo Sara Eco 2

	S	A	C	D
"60"	620	605	690	700
"70"	720	705	790	800
"80"	820	805	890	900
"90"	920	905	990	1000
"100"	1020	1005	1090	1100

Profil DRE pro dveře otevírané v jedné rovině směrem ven

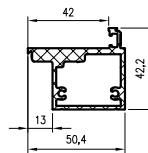

SARA ECO 2 OBRÁCENÝ FALC - OTEVÍRÁNÍ DOVNITŘ ZÁRUBEŇ DRE

Příčný průřez dveří Sara Eco 2 s obráceným falcem - otevírání dovnitř

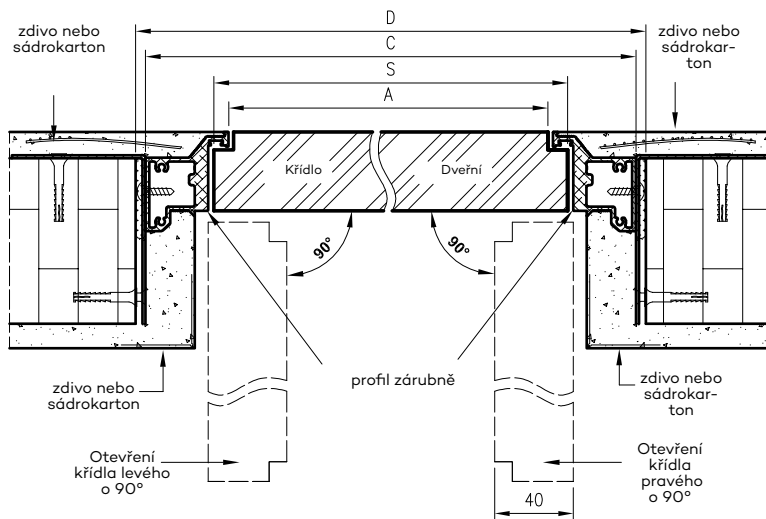

Svislý průřez dveří Sara Eco 2 s obráceným falcem - otevírání dovnitř

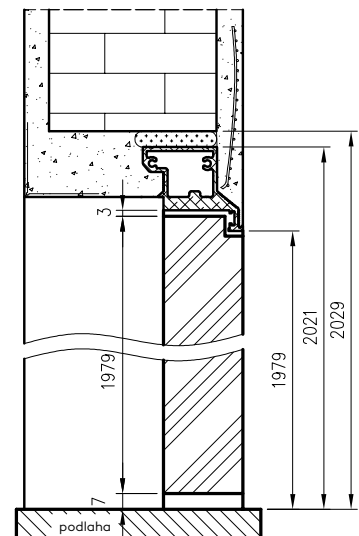

dveřní křídlo Sara Eco 2

	S	A	C	D
"60"	620	605	690	700
"70"	720	705	790	800
"80"	820	805	890	900
"90"	920	905	990	1000
"100"	1020	1005	1090	1100

- S - šířka dveřního křídla
- A - šířka v světlosti průchodu zárubně
- C - vnější šířka zárubně
- D - požadovaná šířka stavebního otvoru

Profil DRE pro dveře s obráceným falcem otevírané dovnitř

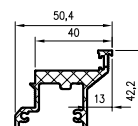

TECHNICKÉ INFORMACE

DŘEVĚNÁ ZÁRUBEŇ PRO DVEŘE ATHOS EI 30

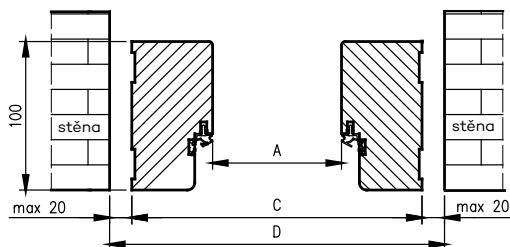

Rozměry OD pro dveře Athos

Šířka	A	C	D
"80"	802	910	934
"90"	902	1010	1034
"90E"	917	1025	1049
"100"	1002	1110	1134
"110"	1102	1210	1234

D - šířka montážního otvoru

Dřevěná zárubeň dveří Athos s pevným prahem

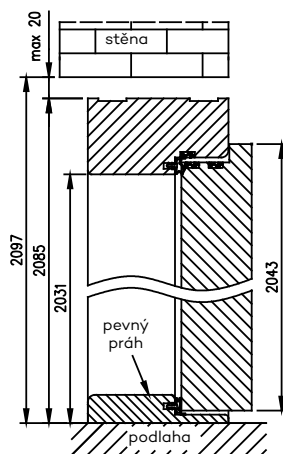

Dřevěná zárubeň dveří Athos s padajícím těsněním

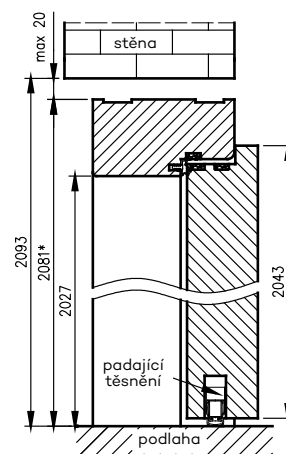

TECHNICKÉ INFORMACE

PROFILY ROVNÝCH ZÁRUBNÍ OP, OP SOFT, OPB

Profil OP

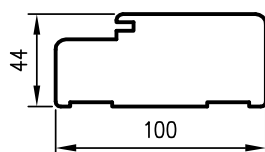

Profil OP SOFT

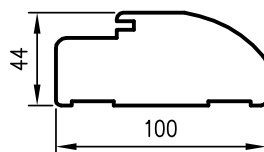

Profil OPB

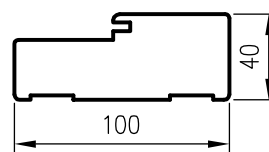

TECHNICKÉ INFORMACE

ROZMĚRY KŘÍDLA A UMÍSTĚNÍ ZÁVĚSŮ

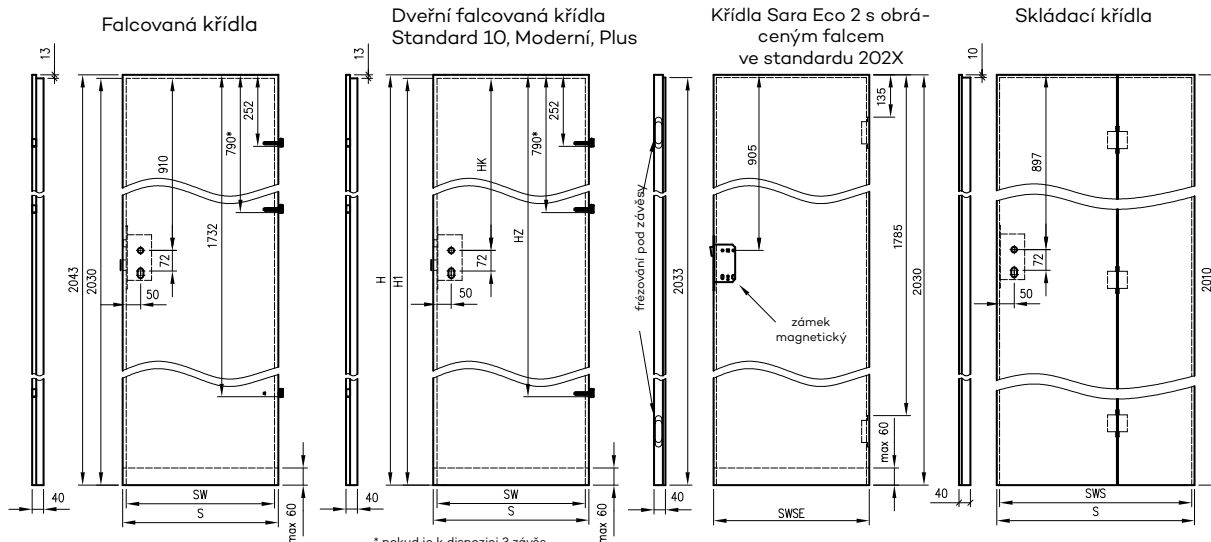

* pokud je k dispozici 3 závěs

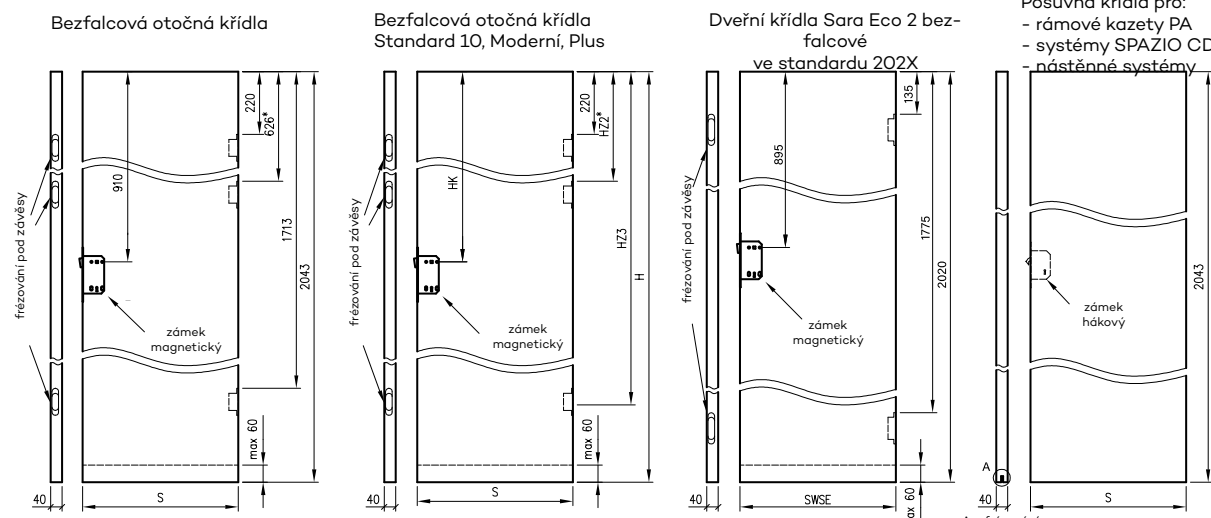

* pokud existuje
Pozor: magnetické zámky ve dvou variantách: 85 mm pro patentní vložku nebo 90 mm pro běžný klíč a WC

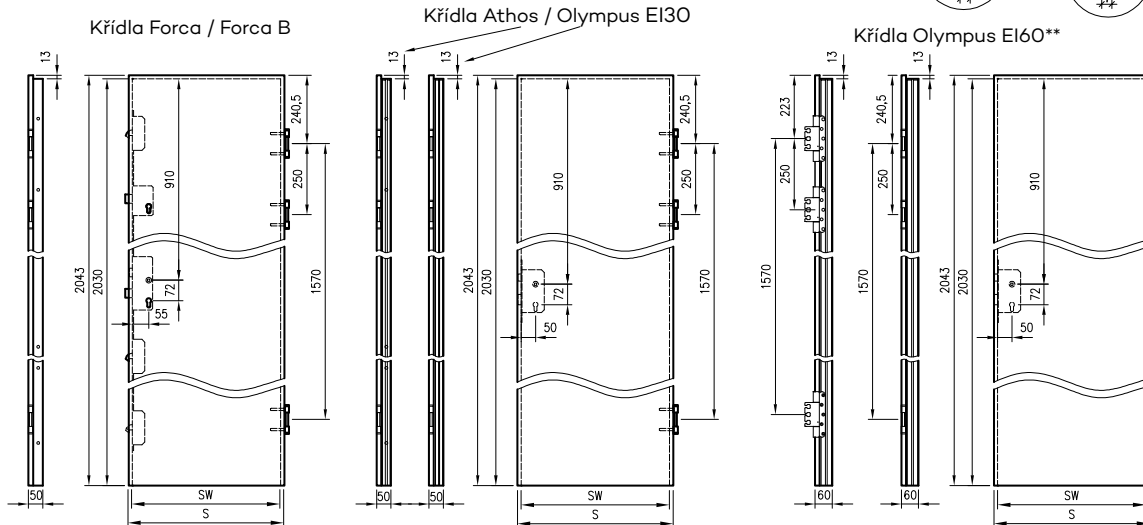
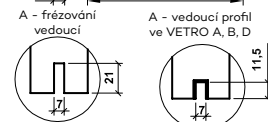

** Olympus EI60 dvě varianty závěsů (v závislosti na šířce dveří)

TECHNICKÉ INFORMACE

ŠÍŘKA KŘÍDEL

Symbol rozměru dveří	S	SW	SWSE	SWS
„60“	644	618	620	-
„70“	744	718	720	-
„80“	844	818	820	824
„90“	944	918	920	924
„100“	1044	1018	1020	1024
„110**“	1144	1118	-	-

S - celková šířka křídla
 SW - šířka ve falci
 (platí pro falcovaná křídla)
 SWSE - šířka křídla Sara Eco 2
 SWS - šířka ve falci skládacích křidel
 * - šířka "110" dostupná pouze pro křídla Standard 10, Athos, Enter Akustik a Olympus

Poznámka: Celková šířka nástavců "40" je 444 mm

DALŠÍ ŠÍŘKY KŘÍDEL

Symbol rozměru dveří	S	SW
"90E" pro OLIMP EI30, ATHOS, FORCA, FORCA B	959	933
"90E" pro OLIMP EI60	973	947
"90E" pro STANDARD, ENTER, ENTER AKUSTIK, SOLID, SOLID RC2	948	922

Investiční standard "90E" poskytuje 900 mm průchozího prostoru v rámu při otevření křídla pod úhlem 90 stupňů

VELIKOSTI KŘÍDEL VE 4 VÝŠKOVÝCH VARIANTÁCH

(platí pro křídla STANDARD 10 a kolekce MODERN a PLUS)

H	H1	HK	HZ	HZ2	HZ3
1983	1970	850	1672	606	1653
2043	2030	910	1732	626	1713
2110	2097	977	1799	647	1780
2240	2227	1107	1929	691	1910

H - celková výška křídla
 H1 - výška falcu křídla
 HK - vzdálenost od horního falcu křídla k ose kliky
 HZ - vzdálenost od horní hrany křídla k dosedacímu bodu třetího závěsu

VÝŠKA KŘÍDEL

2043 mm - celková výška křidel se sklonem a bez sklonů (2010 pro skládací křídla)
 2030 mm - výška falcu falcovaných křidel (2020 pro křídla s obráceným falcem Sara Eco 2, 2000 pro skládací křídla)
 2055 mm - celková výška křidel s obráceným falcem
 1983, 2043, 2110, 2240 mm - celkové možné výšky křidel STANDARD 10 a kolekce MODERN a PLUS (1970, 2030, 2097, 2227 mm - měřeno ve falci)

ZKRÁCENÍ KŘÍDEL

Křídla je možné zkrátit svépomocí o max. 60 mm (VETRO, PPOŽ, FORCA B, všechny kolekce v posuvném provedení, pasivní křídla, skleněná křídla, skládací křídla a křídla s kapkovitým těsněním nelze zkrátit).

POZNÁMKA: Křídla po rekuperačním zkrácení - 15 mm, je uzpůsobeno k samostatnému zkrácení maximálně o 45 mm.

PRAHOVÉ MEZERY

Standardní výška mezery mezi křídlem a hotovou podlahou je 8 mm (15 mm u dveří FOLDE; 5-6 mm u dveří OLIMP).

POZNÁMKY K ZÁVĚSŮM

U falcovaných křidel: rámových, vchodových (Enter, Enter Akustik, Solid) a dalších kolekcí o šířce nejméně "90" se montují 3 šroubovací závěsy ø 13,5 mm. U všech ostatních interierových falcovaných křidel je možné zvolit 2 nebo 3 závěsy.

Křídla SOLID RC2, FORCA, FORCA B, ATHOS a OLIMP EI30 jsou vybavena 3 třídílnými závěsy.

V závislosti na šířce jsou křídla OLIMP EI60 vybavena 3 třídílnými závěsy nebo 3 závěsy SIMONSWERK VX 7939/160.

Bezfalcová křídla mají vyfrézovaná pouzdra pro 2 nebo 3 zapuštěné závěsy, které jsou přibaleny k rámu.

Křídla Sara Eco 2 s obráceným falcem a bezfalcová mají vyfrézovaná pouzdra pro zapuštěné závěsy, které jsou přibaleny k rámu.

Skládací křídla mají 3 zapuštěné závěsy, které spojují obě části křídla.

Obrácená falcovaná křídla mají vyfrézovaná pouzdra pro 2 zapuštěné závěsy, které jsou přibaleny k rámu.

Bezfalcové křídlo



hrana bez falcu



zámek magnetický



pant zapuštěný

Křídlo polodrážkové



hrana rovná



pant šroubovací



třídílný závěs



závorový zámek horní

TECHNICKÉ INFORMACE

TLOUŠTKA KŘÍDEL A VÝBĚR PATENTNÍ VLOŽKY

Typ křídla	Tloušťka křídla	poměr v křídle (WO/ZO)	Doporučená ** velikost vložky (W/Z)	Platí pro vložku s knoflíkem	
				Vložka s knoflíkem na vnitřní straně (W/Z)	Vložka s knoflíkem na vnější straně (W/Z)
Dveřní falcovaná křídla	40	14 / 26	25 / 40 ; 26 / 36 26 / 41 ; 30 / 40	25 G / 40 ; 26 G / 36 26G / 41 ; 30G / 40 27G / 40	25 / 40G ; 26 / 36G 26 / 41G ; 30 / 40G 27 / 40G
Křídla s obráceným falcem Sara Eco 2	40	24 / 16	35 / 30 ; 36 / 26 36 / 31 ; 40 / 30	35 G / 30 ; 36 G / 26 36G / 31 ; 40G / 30	35 / 30G ; 36 / 26G 36 / 31G ; 40 / 30G
Bezfalcová křídla	40	20 / 20	31 / 31 ; 30 / 30 35 / 35	31G / 31 ; 30G / 30 35G / 35	
Bezfalcová křídla Profi	50	25/25	35/35 ; 36/36 40/40 ; 41/41	35G/35 ; 36G/36 41G/41 ; 40G/40	
Bezfalcová křídla Sara Eco 2	40	16 / 24	30 / 35 ; 26 / 36 31 / 36 ; 30 / 40	30G / 35 ; 26G / 36 31 G / 36 ; 30 G / 40	30 / 35G ; 26 / 36G 31 / 36G ; 30 / 40G
Křídlo s obráceným falcem	40	27 / 13	40 / 25 ; 41 / 26	40G / 25 ; 41G / 26	40 / 25G ; 41 / 26G
Křídlo s obráceným falcem Profi	50	30/20	40/30 ; 41/31 45/35	40G/30 ; 41G/31 45G/35	40/30G ; 41/31G 45/35G
požární Athos	50	21 / 29	31 / 41 ; 35 / 40	31G / 41 ; 35G / 40	31 / 41G ; 35 / 40G
požární FORCA	50	22 / 28	35 / 40		

* Vložky jsou otočné - tj. 25/40 = 40/25, 26G/36 = 36/26G

** Doporučený rozměr za předpokladu, že rozeta má tloušťku 10 mm, a vložka vyčnívájí maximálně 5 mm nad rozetu.

Obr. Výběr rozměru válcové vložky

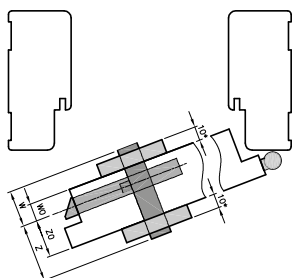

Rozměr stélky vypočítáme ze vzorce:

$$WO + \text{tloušťka rozety} + 2 \cdot 3\text{mm} / ZO + \text{tloušťka rozety} + 2 \cdot 3\text{mm}$$

kde:

WO a ZO - hodnoty jsou uvedeny v tabulce výše
tloušťka rozety - změřte (tabulka předpokládá tloušťku rozety 10 mm)

Obr. Výběr velikosti vložky s knoflíkem

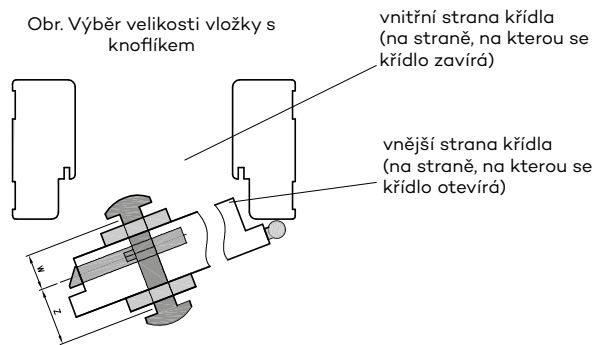

Výběr vložky s knoflíkem - pokud chcete knoflík namontovat na:

- vnitřní straně křídla - symbol knoflíku musí být vedle rozměru "W" (viz 5. sloupec tabulky)

- vnější straně křídla - symbol knoflíku musí být vedle rozměru "Z" (viz 6. sloupec tabulky)

JEDNOTLIVÁ FALCOVANÁ KŘÍDLA

Nabízíme křídla: pravé, levé a střední

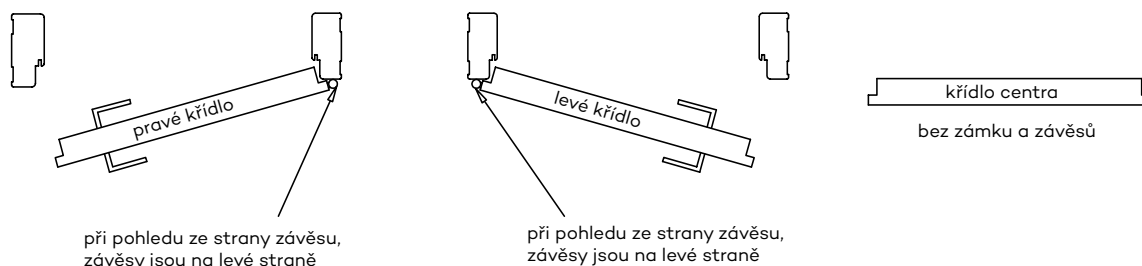

TECHNICKÉ INFORMACE

DVOJITÁ FALCOVANÁ KŘÍDLA

Nabízíme dvojitá křídla: pravé - v tomto případě je pravé křídlo aktivní a levé pasivní a dvojitě levé - v tomto případě je levé křídlo aktivní a pravé pasivní.

Aktivní křídlo je standardně vybaveno falcem a zámkem. U dvoukřídlových dveří je hrana ze strany, kde je umístěn zámek na aktivním křídle, a hrana ze strany, kde je umístěna západka, vždy rovná. Pasivní křídlo má naopak standardně „protifalc“ a narážecí plech a „zapuštěnou zástrčku“ (A)



Zapuštěná zástrčka (A)

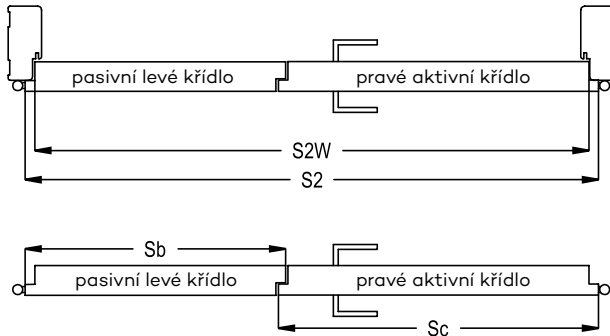

Pro dvoukřídlové dveře jsou vhodné pouze zárubně naší výroby, proto doporučujeme zakoupit dveře jako sadu. Sada DRÉ obsahuje 2 dveřní křídla a zárubeň.

$$\text{cena dveří dvoukřídlové} = \text{cena křídla} \times 2 + \text{cena zárubně}$$

Symbol rozměru	rozměry v [mm]		
	S2	S2W	kombinace * Sc+Sb
„100d“	1078	1052	644+444
„110d“	1178	1152	744+444
„120“	1278	1252	844+444; 644+644
„130“	1378	1352	944+444; 744+644; 644+744
„140“	1478	1452	1044+444; 844+644; 744+744; 644+844
„150“	1578	1552	944+644; 844+744; 744+844; 644+944
„160“	1678	1652	1044+644; 944+744; 844+844; 744+944; 644+1044
„170“	1778	1752	1044+744; 944+844; 844+944; 744+1044
„180“	1878	1852	1044+844; 944+944; 844+1044
„190“	1978	1952	1044+944; 944+1044
„200“	2078	2052	1044+1044

kombinace* - možné kombinace šířky aktivních (Sc) a pasivních (Sb) křídel

BEZFALCOVÁ POSUVNÁ KŘÍDLA

Nabízíme křídla: pravé, levé a střední (křídlo bez zámkem a držáku)

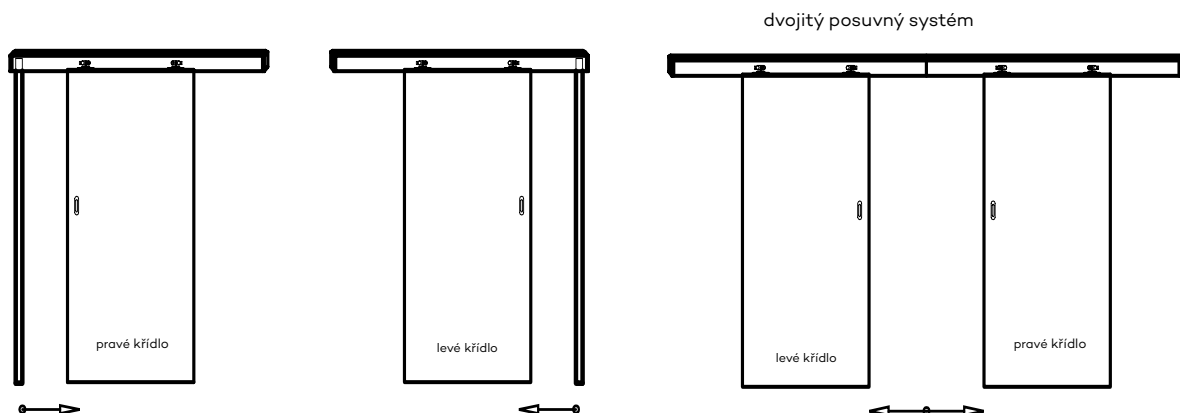

pokud je aktivní křídlo opatřeno zámkem, neaktivní křídlo má záchytný plech

TECHNICKÉ INFORMACE

JEDNOTLIVÁ BEZFALCOVÁ KŘÍDLA

Nabízíme křídla: pravé, levé a střední



DVOJITÁ BEZFALCOVÁ KŘÍDLA

Nabízíme dvojitá křídla: pravé - v tomto případě je pravé křídlo aktivní a levé pasivní a dvojitě levé - v tomto případě je levé křídlo aktivní a pravé pasivní.

Aktivní křídlo je standardně vybaveno zámkem, zatímco pasivní křídlo má úderovou desku a „zapuštěnou zástrčku“.

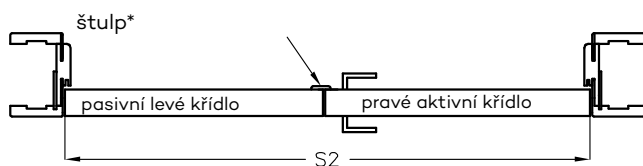

* k bezfalcovým dvoukřídlovým dveřím je možné dokoupit štulp šířky 30 mm

$$\boxed{\text{cena dveří dvoukřídlové}} = \boxed{\text{cena křídla x 2}} + \boxed{\text{cena zárubně}}$$

Symbol rozměru	rozměry v [mm]	
	S2	kombinace * Sc+Sb
"120"	1291	644+644
"130"	1391	744+644; 644+744
"140"	1491	844+644; 744+744; 644+844
"150"	1591	944+644; 844+744; 744+844; 644+944
"160"	1691	1044+644; 944+744; 844+844; 744+944; 644+1044
"170"	1791	1044+744; 944+844; 844+944; 744+1044
"180"	1891	1044+844; 944+944; 844+1044

kombinace* - možné kombinace šířky aktivních (Sc) a pasivních (Sb) křídel

KONSTRUKCE DESKOVÝCH KŘÍDEL

- Rám křídla je vyroben z jehličnatého dřeva nebo MDF desky
- Výmplň: "voštinová" stabilizační vložka (A), děrovaná dřevotříška (B) a v protipožárních dveřích: dřevotříška
- Vnější deska HDF 3 mm nebo vnější deska HDF 4 mm (Finea, Finea B, Enter, Enter Akustik, Solid)
- Rovná hrana nebo bez falcu

Vnější desky křídel jsou zušlechťeny:

- v kolekci DRE-Cell dekor - dekorativní fólie na bázi polypropylenu
- v 3D fólii - 3D fólie na bázi ozdobném papíru
- v CPL laminátu - s laminátem CPL o tloušťce 0,15 - 0,2 mm nebo 0,7 mm

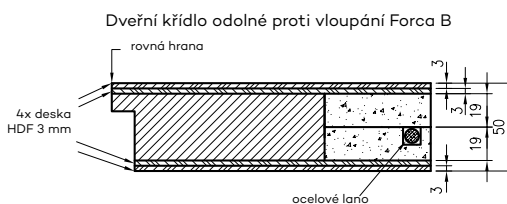
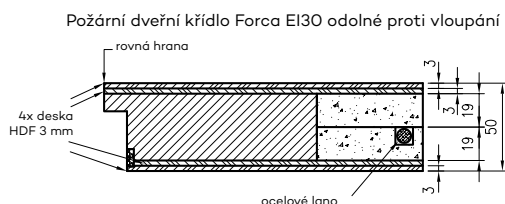

A. Stabilizační vložka „voština“



B. Dřevotřísková deska

TECHNICKÉ INFORMACE

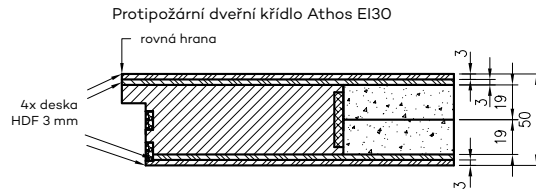

KONSTRUKCE RÁMOVÝCH KŘÍDEL (NEPLATÍ PRO KOLEKCE VETRO A, B, D)

Konstrukce křidel rámu je vyrobena výhradně z desek na bázi dřeva:

svislé rámy z desek na bázi dřeva - 40 mm

vnější vodorovné rámy z desek na bázi dřeva - 35 mm

vnitřní vodorovné rámy:

- desky na bázi dřeva - 22 mm v křídlech Lumio, Vico, Auri, Piano, Even, Premium, Fosca, Verso, Reva, Solte, Triesta*, Ena*, Verano* (* V kolekci Ena 1-2, Triesta 1-2, 1-2, Verano 1-2 je rám u velkého skla vyroben z desek na bázi dřeva - 35 mm. Zatímco u modelů Ena 3-5, Verano 3-5, 3-5 a Triesta 3 jsou dva rámečky u velkého skla vyrobeny z desek na bázi dřeva - 35 mm)
- desky na bázi dřeva - 35 mm v křídlech Nestor, Elsa, Scala, Berge, Estra.

Vodorovný průřez dveří

Lumio, Vico, Auri, Verano, Piano, Premium, Fosca, Verso, Ena, Even, Triesta, Reva, Solte

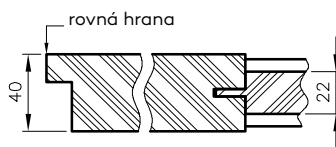

Vodorovný průřez dveří Elisa



Vodorovný průřez dveří Ena, Verano a Triesta (průřez při vysoké výšce rámu s velkým sklem)



Horizontální průřez dveří Nestor



Vodorovný průřez dveří Scala, Berge



VÝPLŇ RÁMOVÝCH KŘÍDEL:

Scala A; - sklo 4 mm, plochý panel HDF 4 mm

Scala B - 4 mm sklo, 19 mm lisovaný panel MDF

Elsa A - sklo 4 mm, plochý panel HDF 4 mm

Elsa B - sklo 4 mm, lisovaný panel MDF 19 mm

Premium 1-3 - sklo 4 mm

Premium 4-7, 12 - 4 mm sklo, 4 mm HDF vložky v barvě křídla

Premium 8-11, 13 - 4 mm sklo, 4 mm HDF vložky potažené stříbrným laminátem

Piano 1-6 - 4 mm sklo, 16 mm lisovaný profil MDF

Piano 9-12 - 4 mm sklo, 19 mm lisovaný profil MDF

Fosca 1-3 - 4 mm sklo, 4 mm HDF profil potažený stříbrným laminátem

Fosca 4-6 - HDF profil v barvě listu

Nestor, Berge - 4 mm sklo, 19 mm lisovaný profil MDF

Ena, Triesta, Auri, Verano, Even, Reva, Solte, Verso - 4 mm sklo

Estra - 4 mm sklo, 16 mm plochý profil MDF, podříznutý

19 mm profil panelu MDF
(Scala B, Piano 9-12, Elsa B,
Nestor, Berge)

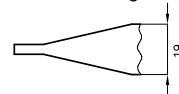

16 mm profil panelu MDF
(Piano 1, 2, 5, 6)

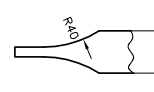

ROVNÉ HRANY

Dokončování vybraných modelů panelových křidel pomocí rovné hrany.

Nabízíme křídla opláštěná plechy z nerezové oceli o tloušťce 0,6 mm jako spodní nebo střední panely. Je také možné mít oba panely ve vybraném křídle současně. Výška panelů je 300 mm.

Křídla s rovnými hranami by měla obsahovat dřevotřískovou výplň.

Je možné objednat spodní panel s podříznutým větracím otvorem.

POZNÁMKA: Chcete-li zadat objednávku, kontaktujte prosím oddělení smluv.



model křídla se
spodním panelem



model křídla se
středovým pa-
nelem



model křídla se
spodním a středo-
vým panelem

TECHNICKÉ INFORMACE

DALŠÍ TECHNICKÉ INFORMACE

- Při zachování standardních rozměrů křídel a zárubně je mezera mezi "hotovou" podlahou a spodní hranou křídla 8 mm. Aby se tato mezera zmenšila, musí se rám zespodu odpovídajícím způsobem zkrátit (neplatí pro FOLDE a OLIMP).
- Upozornění: Před nákupem a instalací truhlářských výrobků je důležité zkontrolovat, zda zvolený typ truhlářských výrobků odpovídá požadavkům technického projektu připraveného pro daný projekt, zejména zda konstrukce stěn a stropů umožňuje instalaci truhlářských výrobků o hmotnosti uvedené v následující tabulce:

	Dveřní křídla			Zárubně		Ostatní výrobky	
	interiérové	vchodové	požární	nastavitelné	jednoduché	nastavitelný tunel	posuvný systém
Hmotnost max	50 kg*	50 kg*	105 kg*	40 kg	20 kg	40 kg	20 kg

* maximální hmotnost 1 křídla

- Křídlo je zabaleno do smršťovací fólie a okraje jsou navíc chráněny polystyrénovými nebo kartonovými vložkami.
- Cena dveřních křídel nezahrnuje kliku, rozety a patentní vložku (kromě kolekce SCALA A a B v falcovaném a bezfalcovém otočném provedení v dýze DRE-Cell a 3D fólii, kolekce ELSA v falcovaném i bezfalcovém provedení v dýze DRE-Cell a 3D fólii a kolekce BINITO v falcovém i bezfalcovém otočném provedení lakované akrylovým lakem).
- Dveře a zárubně CENTRA (bez vrtání pro zámeček a panty - možnost není k dispozici pro protipožární dveře, ENTER/SOLID, ENTER AKUSTIK, SOLID RC2, FORCA B, Sara Eco 2, FOLDE) je možné zakoupit za cenu obdobného výrobku s kováním a vrtáním. Rámy CENTRA mají těsnění. Kování není součástí dodávky.
- Podle platných předpisů by se dveře do koupelen, umývár a samostatných toalet měly otevírat směrem ven z místnosti, měly by mít šířku nejméně 0,8 m a výšku 2 m a ve spodní části by měly mít otvory o celkovém průřezu nejméně 0,022 m² pro přívod vzduchu. Větrací plocha dveří je součet ploch dostupných větracích prvků: větrací mřížky (zajišťuje dosažení větrací plochy 0,022 m² ve všech šířkách dveří) nebo větracího podřezu nebo větracích rukávů a volné plochy mezi křídlem a podlahou.

Zajištění větracího prostoru ve falcovaných dveřích**

Symbol rozměru dveří	dveře s větracími manžetami		dveře s ventilační ventilačním	
	větrací plocha pouzdra a vůle 8 mm [m2]	požadovaný prostor pro splnění požadavku na větrání [v mm]	větrací plocha podříznutí a vůle 8 mm [m2]	požadovaný prostor pro splnění požadavku na větrání [v mm]
"100"	0,011	19*	0,033	0
"90"	0,010	21*	0,029	1
"80"	0,009	24*	0,025	4
"70"	0,008	28*	0,021	14*
"60"	0,007	33*	0,018	35*

Zajištění větracího prostoru ve dveřích Sara Eco 2 a ve všech bezfalcových otočných dveřích

Symbol rozměru dveří	dveře s větracími manžetami		dveře s ventilační ventilačním	
	větrací plocha pouzdra a vůle 8 mm [m2]	požadovaný prostor pro splnění požadavku na větrání [v mm]	větrací plocha podříznutí a vůle 8 mm [m2]	požadovaný prostor pro splnění požadavku na větrání [v mm]
"100"	0,0112	19*	0,033	0
"90"	0,0104	21*	0,029	1
"80"	0,0096	23*	0,025	4
"70"	0,0082	27*	0,021	12*
"60"	0,0074	32*	0,018	31*

Výše je uvedena požadovaná světlá výška pod dveřmi, zajišťující 0,022 m² celkové větrací plochy. Standardně je tato vůle pro křídla 8 mm.

* vůle by se měla zvětšit na danou výšku zkrácením křídla zespodu (pokud je zkrácení možné - viz **)

** Výjimky neuvedené v tabulce (křídla, která nelze zkrátit):

- Kolekce Vetro A, D a E - použití větracího podřezu v šířce dveří "80"- "100" a standardní vůle dveří (8 mm) zajistí splnění požadavku na větrání.
- Kolekce Vetro B - nespĺňuje požadavky na větrání.
- Posuvná křídla - díky konstrukci posuvného systému (vzdálenost 12 mm od stěny/tunelu) splňují požadavky na větrání bez nutnosti dalších možností.
- Nelze zkrátit rovněž dvoukřídlové dveře a skládací dveře FOLDE.

najednou lze použít pouze jedno větrací řešení:
větrací rukávky nebo podřezání nebo mřížka

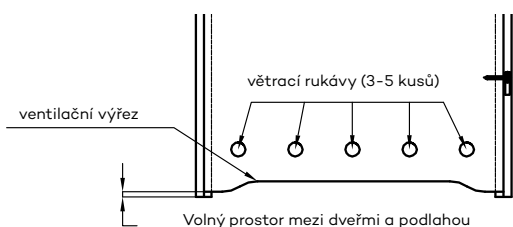

TECHNICKÉ INFORMACE

VENTILAČNÍ PODŘÍZNUTÍ

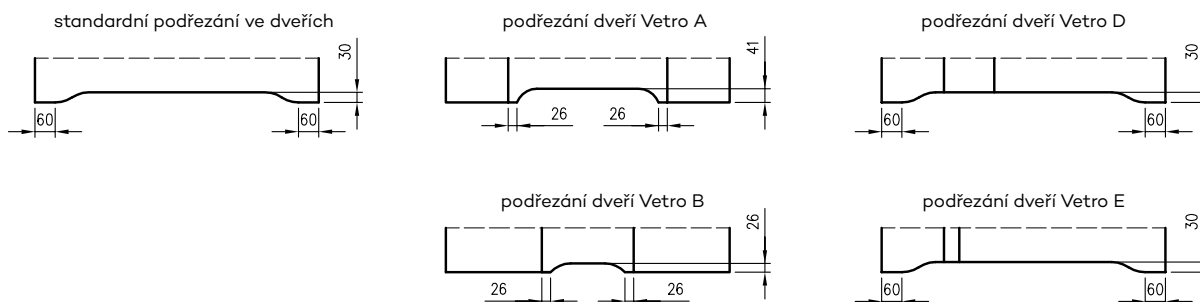

VYSVĚTLENÍ:

- | | |
|--|--|
|  panelové dveře, dýha DRE-Cell |  panelové dveře Profi |
|  rámové dveře, dýha DRE-Cell |  panelové dveře Sara Eco 2 |
|  vchodové dveře, dýha DRE-Cell |  kouřotěsné dveře |
|  panelové dveře, 3D fólie |  protipožární dveře |
|  rámové dveře, 3D fólie |  bezpečnostní dveře |
|  vstupní dveře, 3D folie |  panelové dveře, lakované |
|  panelové dveře, fólie Finish |  panelové dveře, synchronní laminát |
|  rámové dveře, fólie Finish |  rámové dveře, synchronní laminát |
|  lakované panelové dveře |  rámové dveře, lesklé |
|  lakované rámové dveře |  panelové dveře, lesklé |
|  panelové dveře, laminát CPL |  rámové dveře, standardní matné |
|  vstupní dveře, laminát CPL |  panelové dveře, standardní matné |
|  technické dveře, laminát CPL |  rámové dveře, xtreme matt |
|  skleněné dveře |  panelové dveře, xtreme matt |

Uvedené ceny dveřních křídel nezahrnují cenu zárubně a kliky.

Ceník je platný od **04.11.2024**.

Výrobce poskytuje na dveřní křídla a zárubně záruku 24 měsíců.

Fotografie a vizualizace použité v katalogu ukazují křídla o šířce 80 cm (neplatí pro nástavce). V případě jiných šířek křídel se změní proporce rozmístění kolekce, zasklení, rámu, frézování a grafiky.

Další informace a pokyny k instalaci jsou k dispozici v záručním listu výrobku.

Složka nepředstavuje nabídku ve smyslu zákona a je zveřejněna pouze pro informační účely. Výše uvedené informace jsou aktuální v době vydání této publikace. V souladu s politikou neustálého vývoje si vyhrazujeme právo provádět změny a vylepšení produktů prezentovaných ve složce bez předchozího upozornění. Barvy uvedené v katalogu se mohou lišit od skutečných. Vyhrazujeme si právo na tiskové chyby.

Schválení:

- Národní technické posouzení ITB-KOT-2019/0860 vydání 2 (posuvný systém)
- Národní technické posouzení ITB-KOT-2018/0633 vydání 2 (požární dveře FORCA, ATHOS)
- Národní technické posouzení ITB-KOT-2022/2051 vydání 1 (skleněné dveře)
- Národní technické posouzení ITB-KOT-2021/1945 vydání 1 (skládací a posuvné skleněné dveře)
- Národní technické posouzení ITB-KOT-2017/0011 vydání 3 (ENTER/SOLID/SOLID RC2)
- Národní technické posouzení ITB-KOT-2018/0407 vydání 2 (OLIMP)
- EN 14351-2:2018-E12 (interiérové dveře)
- Národní technické posouzení ITB-KOT-2019/1132 vydání 1 (dveře SARA)
- Národní technické posouzení ITB-KOT-2019/0805 vydání 2 (ocelové zárubně)



Zkontrolujte. Vždy
zde najdete nejnovější
nabídku.

82-300 Elbląg - Gronowo Górne, ul. Nefrytowa 4
Ústředí: tel. 55 236 42 58
Zákaznický servis: tel. 55 236 42 43 až 48
Marketingové oddělení: tel. 55 236 42 40
pracovní doba: 8:00 - 16:00
e-mail: dre@dre.pl

DRE

www.dre.pl