



DRE

DURŲ KATALOGAS

2025/1 LEIDINYS

VERTA ŽINOTI

FANERŲ TIPAI



FINISH PLĖVELĖS - pagrindinė fanerų grupė.

3D PLĖVELĖS - padidinto patvarumo plėvelės, pasižyminčios puikiais estetinėmis vertėmis ir 3D medienos struktūros efektu.

DRE-CELL PLĖVELĖS - aukščiausios kokybės polipropileno pagrindu pagamintos plėvelės, pasižyminčios itin sodriais raštais ir spalvomis, tuo pačiu esančios labai atsparios mechaniniams pažeidimams ir garantuojančios geras eksploatacines savybes.

AKRILO LAMINATAI - aukščiausios kokybės 0,7 - 0,8 mm storio laminatai, pasižymintys dideliu blizgesiu arba giliu super matiniu efektu.

CPL LAMINATAI - 0,15 - 0,7 mm storio CPL laminatai, pasižymintys aukščiausiais kokybės parametrais ir atsparumu mechaniniams pažeidimams. Rekomenduojame patalpoms, kuriose intensyvus eismas.

SINCHRONINIAI LAMINATAI - laminuotos plokštės, kurios puikiai atspindi medienos spalvas ir struktūrą. Pasižymi puikiais techninėmis savybėmis ir padidintu atsparumu mechaniniams pažeidimams.

LAKUOTA DRE PRINT - skaitmeninė spauda ant durų varčių ir staktų apsaugota bespalviu laku, taip užtikrinant spaudos patvarumą nuo galimų pažeidimų.

DAŽYTOS - mūsų durys yra dažytos akriliniiais lakais, naudojant UV spindulių kietėjimo technologiją.

PARAMETRAI



ATSPARUMAS UGNUI
- EI30 arba EI60 klasė



GARSO IZOLIACIJA
- parametras $R_w=32$ dB



MECHANINIO STIPRUMO KLASĖ
KLASA 3



ATSPARUMAS DŪMAMS



GARSO IZOLIACIJA
- parametras $R_w=37$ dB



APSAUGA NUO VAGYSTĖS
- RC2 arba RC3 klasė

„SILENT 37 dB“ PAKETAS

- paketą sudaro nuleidžiamas tarpiklis ir specialus durų varčios užpildas, susidedantis iš akustinių plokščių paketo. „Silent 37dB“ paketą galima įsigyti pasirinktose skydinių durų kolekcijose.

SĄRAMOS AR BE SĄRAMOS?



BE SĄRAMOS DURYS

Be sąramos durys yra viename lygyje su durų staktos apvadais ir su jomis sudaro vieną plokštumą. Šoninė varčios plokštuma neturi jokių tarpų atidarymo pusėje. Paslėpti vyriai ir magnetinė spyna užbaigia minimalistinį efektą.



SĄRAMOS DURYS

Atidarytos sąramos durys turi matomą pjūvį šoniniame durų varčios krašte, kur jos susitinka su durų stakta. Šiame sprendime vyriai matomi toje pusėje, kur atsidaro durys.

KAIRINĖS ARBA DEŠININĖS?

KAIRINĖS

Kairinės durys turi vyrius kairėje ir rankeną dešinėje.

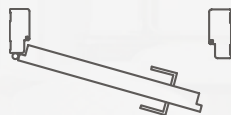

TEISĖ

Dešininės durys turi vyrius dešinėje ir rankeną kairėje.



TURINYS

AKRILINO LAMINATO DURYS		
› Ilis.....	4	
› Nella.....	6	
› Vetro D2.....	8	
› Silia.....	10	
RĒMINĒS DURYS		
N › Vetro E-Synchro / DRE-Cell.....	14	
M › Estra.....	16	o
› Nestor.....	18	o
M › Auri.....	20	
› Reva.....	22	
M › Verso.....	24	
› Solte.....	26	
› Fosca.....	28	
› Elsa.....	30	
› Premium.....	32	
› Piano.....	34	
› Scala.....	36	
M › Lumio.....	38	
› Vico.....	40	
› Triesta.....	42	
› Ena.....	44	
› Verano.....	46	
› Vetro A.....	48	
› Vetro B.....	50	
› Vetro D1.....	52	
DAŽYTOS RĒMINĒS DURYS		
N › Berge.....	54	
N › Even.....	56	
N › Nestor.....	58	o
N › Vetro E.....	60	
SKYDINĒS DURYS		
› Nova - Cell.....	64	o
› Nova - Synchro.....	66	
› Wood.....	68	
› Grafi.....	70	
› Lux.....	72	
› Rivia.....	74	
› Galerija Alu.....	76	
› Finea ir Finea B.....	78	
› Deco.....	80	
› Modern.....	82	
› Plus.....	84	
M › Standard.....	86	
› Fano.....	88	
› Arte.....	90	
DAŽYTOS SKYDINĒS DURYS		
N M › Uni.....	92	o
N › Fargo.....	94	o
N M › Binito.....	96	o
SKYDINĒS DURYS LAMINATAS CPL		
M › Standard Invest.....	98	
› CPL standartas.....	100	
SKYDINĒS DURYS SU KINTANČIU AUKŠČIU		
› Standard 10.....	102	
› Modern.....	82	
› Plus.....	84	
DURYS SU PASLĒPTA STAKTA		
› Profi.....	106	
N M › Sara Eco 2.....	108	
STUMDOMOS IR SULANKSTOMOS SISTEMOS		
N › Sieninė.....	112	
› Stiklinės durys.....	113	
› Sieninė SPAZIO CD.....	114	
› B01 kasetė be staktos.....	115	
› PA staktinė kasetė.....	116	
› Folde.....	118	
PRAPLĒTĪMAI		
› Skydiniai praplėtimai.....	120	
› Rėminiai praplėtimai.....	121	
ŠVIESLANGIAI IR ŠONINIAI LANGELIAI		
› Švieslangiai ir šoniniai langeliai.....	122	
VIDINĒS IĒJIMO SKYDINĒS DURYS		
› Enter/Solid.....	126	
› SOLID RC2.....	130	
TECHNINĒS DURYS		
› „Athos“ priešgaisrinės durys EI30.....	132	
› „Forca“ priešsilaužiminės priešgaisrinės RC3.....	134	
› „Forca“ B RC3 priešsilaužiminės durys.....	135	
› „Olimp“ priešgaisrinės durys EI30, EI60.....	136	
› Metalinė, medinė priešgaisrinė stakta.....	138	
› „Enter Akustik“ Rw=32dB.....	139	
STIKLINĒS DURYS		
N › Galla.....	140	
› Stiklinių durų furnitūra.....	141	
STAKTOS		
› Tiesios užlaidinės durų staktos.....	144	
› Tiesios lygiabraunės durų staktos.....	145	
M › Reguliuojamos staktos.....	146	
› Reguliuojamos lygiabraunės staktos.....	148	
› Reguliuojamos užlaidinės keičiamo aukščio durų staktos.....	150	
› Reguliuojamos lygiabraunės keičiamo aukščio durų staktos.....	151	
› Reguliuojamos durų staktos su apversta užlaida.....	152	
› Reguliuojamas tunelis.....	153	
› Reguliuojamos lygiabraunės staktos su kampinėmis plokštėmis.....	154	
› Paplatinimo plokštės.....	156	
› Fiksuota plieninė stakta.....	158	
› Reguliuojama plieninė stakta.....	161	
› Reguliuojama plieninė lygiabraunė stakta.....	163	
› Hibridinė plieninė stakta.....	164	
› Hibridinė plieninė lygiabraunė stakta.....	166	
› Mažos kampinės plieninės staktos.....	167	
PRIEDAI, PAPILDOMA INFORMACIJA		
› Rankenos ir priedai.....	168	
› Stiklų pavyzdžiai.....	175	
› Dekoro pavyzdžiai.....	176	
› GRAFI kolekcijos grafikos pavyzdžiai.....	178	
› Staktų maskuojantys elementai.....	180	
› Ventiliacijos ir kiti priedai.....	181	
TECHNINĒ INFORMACIJA		182-195

N - Produktų naujiena

M - Produktą galima įsigyti iš gamintojo sandėlio

o - Kolekcija su apverstos užlaidos parinktimi

ILIS



ILIS 3 - cubanit



ILIS 3 - bigio

DEKORAI

STANDARD BLIZGESYS	bianco	magnolijos	moro	vino*
BLIZGI METALO	cubanit	gabbiano	bigio	
MAT STANDARD	matas bianco	matas cemento	matas moro	
XTREME MATT	balta U1027	antracito* U1290		

* dekorą galima įsigyti kol pasibaigs atsargos



STANDARTE:

- kraštas be užlaidos
- varčios padengtos blizgiu laminatu, standard matiniu arba Xtreme matiniu laminatu
- MDF plokštės rėmai
- magnetinė/mechaninė spyna su įprastu raktu, vonios užraktas, patento įdėklas arba magnetinė taupomoji spyna bei juodi (moro, moro matiniams dekorams), balti (bianco, matiniams bianco, baltiems dekorams) ir plieniniai vyriai kitiems dekorams.
- stiklas MAT DRE st. 4 mm ILIS 1-3
- užpildas 20 mm st. MDF plokštė ILIS 4
- saugus sudėtinis stiklas MAT DRE 8 mm st. ILIS 1-5
- lizdai 2 įleidžiamiems „Estetic 80“ vyriams (vyriai yra durų staktos įrangos dalis)

PASIRINKIMAI NEMOKAMAI

- DECORMAT RUDAS, DECORMAT GRAFITAS ir skaidrus stiklas 4 mm st. ILIS 1-3
- saugaus sudėtinis skaidrus stiklas 8 mm st. ILIS 1-5
- angos ventiliacijos movoms
- 2043 mm aukščio stumdomos varčios

PASIRINKIMAI SU PRIEMOKA

- „100“ varčia
 - ventiliacijos įpjova
 - rekuperacinis sutrumpinimas - 8 mm
 - uždarymo lentjuostė dvivėrėms durims
 - dvivėrės durys varčios kaina x2
- DĖMESIO:** Trečiasis „Estetic 80“ vyris, lygiabriaunėms durims (prie-moka priskaičiuojama prie durų staktos kainos)

ILIS MODELIAI



ILIS 1



ILIS 2



ILIS 3



ILIS 4



ILIS 5

Stumdomoji sistema – kolekciijoje galima įsigyti SPAZIO CD stumdomąją sistemą, kurios standartinis varčios aukštis yra 2043 mm.

Blizgus laminatas, 0,7-0,8 mm st., modernus blizgus laminatas su veidrodžio efektu. Jam būdingas tobulai lygus paviršius su padidintu atsparumu įbrėžimams.

Laminatas „Xtreme matinis“, 0,8 mm st. – naujoviškas matinės neatspindinčios struktūros laminatas. „Xtreme matinis“ paviršius yra patvarus, atsparus įbrėžimams ir lengvai prižiūrimas. Struktūra dar labiau patobulinta dėl „Anti-Finger-Print“ savybių, kurios apsaugo laminato paviršių nuo pirštų atspaudų ir riebalų žymių.

Standartinis 0,7-0,8 mm storio laminatas „Standard matinis“, kurio savybės atitinka blizgaus paviršiaus savybes. Vienintelis skirtumas – kietojo sluoksnio blizgumo laipsnis. Dėl kietosios dangos be porų laminatas gali būti naudojamas patalpose, kurioms keliami aukščiausi higienos reikalavimai.

NELLA



NELLA 4 – baltas „extreme matt“



NELLA 1 – gabbiano

DEKORAI

STANDARD BLIZGESYS	bianco	magnolijos	moro	vino*
BLIZGI METALO	cubanit	gabbiano	bigio	
MAT STANDARD	matas bianco	matas cemento	matas moro	
XTREME MATT	balta U1027	antracito* U1290		

* dekorą galima įsigyti kol pasibaigs atsargos



Į varčios kainą neįskaičiuota staktos ir rankenos kaina.

STANDARTE:

- kraštas be užlaidos
- varčios padengtos blizgiu laminatu, standard matiniu arba Xtreme matiniu laminatu
- MDF plokštės rėmai
- magnetinė/mechaninė spyna su įprastu raktu, vonios užraktas, patento įdėklas arba magnetinė taupomoji spyna bei juodi (moro, moro matiniams dekorams), balti (bianco, matiniams bianco, baltiems dekorams) ir plieniniai vyriai kitiems dekorams.
- stiklas MAT DRE ST. 4 mm
- lizdai 2 įleidžiamiems „Estetic 80“ vyriams (vyriai yra durų staktos įrangos dalis)

PASIRINKIMAI NEMOKAMAI

- DECORMAT RUDAS, DECORMAT GRAFITAS ir skaidrus stiklas
- angos ventilacijos movoms
- 2043 mm aukščio stumdomos varčios

PASIRINKIMAI SU PRIEMOKA

- „100“ varčia
 - ventilacijos įpjova
 - rekuperacinis sutrumpinimas - 8 mm
 - uždarymo lentjuostė dvivėrėms durims
 - dvivėrės durys varčios kaina x2
- DĖMESIO:** Trečiasis „Estetic 80“ vyris, lygiabriaunėms durims (prie-moka priskaičiuojama prie durų staktos kainos)

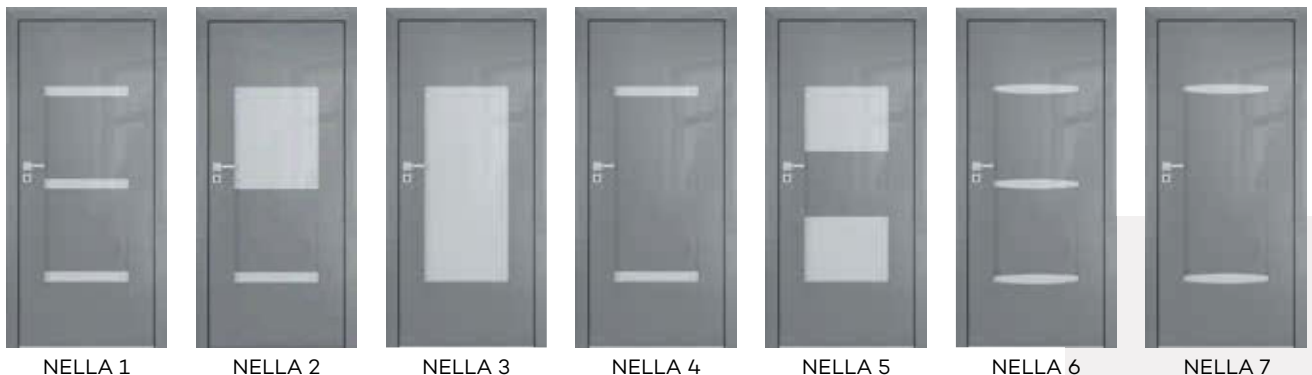
NELLA MODELIAI

NELLA 1

NELLA 2

NELLA 3

NELLA 4

NELLA 5

NELLA 6

NELLA 7

Stumdomoji sistema – kolekciijoje galima įsigyti SPAZIO CD stumdomąją sistemą, kurios standartinis varčios aukštis yra 2043 mm.

Blizgus laminatas, 0,7-0,8 mm st., modernus blizgus laminatas su veidrodžio efektu. Jam būdingas tobulai lygus paviršius su padidintu atsparumu įbrėžimams.

Laminatas „Xtreme matinis“, 0,8 mm st. – naujoviškas matinės neatspindinčios struktūros laminatas. „Xtreme matinis“ paviršius yra patvarus, atsparus įbrėžimams ir lengvai prižiūrimas. Struktūra dar labiau patobulinta dėl „Anti-Finger-Print“ savybių, kurios apsaugo laminato paviršių nuo pirštų atspaudų ir riebalų žymių.

Standartinis 0,7-0,8 mm storio laminatas „Standard matinis“, kurio savybės atitinka blizgaus paviršiaus savybes. Vienintelis skirtumas – kietojo sluoksnio blizgumo laipsnis. Dėl kietosios dangos be porų laminatas gali būti naudojamas patalpose, kurioms keliami aukščiausi higienos reikalavimai.

VETRO D2



VETRO D2 – bigio



VETRO D2 – cubanit

DEKORAI

STANDARD BLIZGESYS	bianco	magnolijos	moro	vino*
BLIZGI METALO	cubanit	gabbiano	bigio	
MAT STANDARD	matas bianco	matas cemento	matas moro	
XTREME MATT	balta U1027	antracito* U1290		

* dekorą galima įsigyti kol pasibaigs atsargos

ventiliacijos įpjova



VETRO D2

LYGIABRIAUNĖS DURŲ VARČIOS

vidaus durys

STANDARTE:

- kraštas be užlaidos
- varčios padengtos blizgiu laminatu, standard matiniu arba Xtreme matiniu laminatu
- MDF plokštės rėmas: siauras, fiksuoto pločio elementas, platus, kintamo pločio elementas
- užpildas: perforuota medžio drožlių plokštė
- magnetinė spyna su įprastu raktu, vonios kambario spyna, patentinis cilindras arba magnetinė įleidžiama spyna ir juodos (moro, matinio moro dekorų), baltos (bianco, matinio bianco, baltos spalvos dekorų) ir plieninės (kitų dekorų) spalvos vyriai.
- saugus sudėtinis stiklas MAT DRE 8 mm st.
- lizdai 2 įleidžiamiems „Estetic 80“ vyriams (vyriai yra durų staktos įrangos dalis)

PASIRINKIMAI NEMOKAMAI

- saugaus sudėtinis skaidrus stiklas 8 mm st.
- 2043 mm aukščio stumdomos varčios
- 8 mm storio juodas laminuotas sudėtinis stiklas

PASIRINKIMAI SU PRIEMOKA

- „100“ varčia
- ventilacijos įpjova
- uždarymo lentjuostė dvivėrėms durims
- dvivėrės durys varčios kaina x2
- **DĖMESIO:** Trečiasis „Estetic 80“ vyris, lygiabriaunėms durims (priemoka priskaičiuojama prie durų staktos kainos)
- **DĖMESIO:** Stumdomos versijos VETRO D durų varčia nesutampa su slankiojančia sistema su PA staktine kasete
- **DĖMESIO:** Varčios negali būti sutrumpintos.
- VETRO D2 – atitinka vėdinimo reikalavimus „80“ - „100“ pločiui, su ventilacijos įpjova.

VETRO D2 MODELIAI



Stumdomoji sistema – kolekciijoje galima įsigyti SPAZIO CD stumdomąją sistemą, kurios standartinis varčios aukštis yra 2043 mm.

Blizgus laminatas, 0,7-0,8 mm st., modernus blizgus laminatas su veidrodžio efektu. Jam būdingas tobulai lygus paviršius su padidintu atsparumu įbrėžimams.

Laminatas „Xtreme matinis“, 0,8 mm st. – naujoviškas matinės neatspindinčios struktūros laminatas. „Xtreme matinis“ paviršius yra patvarus, atsparus įbrėžimams ir lengvai prižiūrimas. Struktūra dar labiau patobulinta dėl „Anti-Finger-Print“ savybių, kurios apsaugo laminato paviršių nuo pirštų atspaudų ir riebalų žymių.

Standartinis 0,7-0,8 mm storio laminatas „Standard matinis“, kurio savybės atitinka blizgaus paviršiaus savybes. Vienintelis skirtumas – kietojo sluoksnio blizgumo laipsnis. Dėl kietosios dangos be porų laminatas gali būti naudojamas patalpose, kurioms keliami aukščiausi higienos reikalavimai.

Durų varčios plotis: vienvėrės „60“ ÷ „100“, užlaidinės dvivėrės durys „120“ ÷ „180“

Techninė informacija: durų staktos: 144-167 p., priedai: 168-174 ir 181 p., durų varčios: 182-195 p.

SILIA



SILIA 10 - mat cemento



DEKORAI

STANDARD BLIZGESYS	bianco	magnolijos	moro	vino*
BLIZGI METALO	cubanit	gabbiano	bigio	
MAT STANDARD	matas bianco	matas cemento	matas moro	
XTREME MATT	balta U1027	antracito* U1290		

* dekorą galima įsigyti kol pasibaigs atsargos

Dėmesio: galimybė rinktis apvadą taikoma su raštu tik „bianco dekoru“ durims.

BLIZGIŲ APVADŲ MODELIAI



1 konstatuojamoji dalis



2 konstatuojamoji dalis



3 konstatuojamoji dalis

SILIA metalinis iliuminatorius – bigio



STANDARTE:

- kraštas be užlaidos
- užpildas: perforuota medžio drožlių plokštė
- varčios padengtos blizgiu laminatu, standard matiniu arba Xtreme matiniu laminatu
- varčios plokštumos spalvos apvadai
- magnetinė/mechaninė spyna su įprastu raktu, vonios užraktas, patento įdėklas arba magnetinė taupomoji spyna bei juodi (moro, moro matiniams dekorams), balti (bianco, matiniams bianco, baltiems dekorams) ir plieniniai vyriai kitiems dekorams.
- lizdai 2 įleidžiamiems „Estetic 80“ vyriams (vyriai yra durų staktos įrangos dalis)

PASIRINKIMAI NEMOKAMAI

- angos ventilacijos movoms
- 2043 mm aukščio stumdomos varčios

PASIRINKIMAI SU PRIEMOKA

- apvado 1, 2 arba 3 motyvas (tik „bianco“ spalva)
- „100“ varčia
- ventilacijos įpjova
- rekuperacinis sutrumpinimas - 8 mm
- uždarymo lentjuostė dvivėrėms durims
- aliuminio ventilacijos grotelės
- dvivėrės durys

varčios kaina x2

DĖMESIO: Trečiasis „Estetic 80“ vyris, lygiabriaunėms durims (priemoka priskaičiuojama prie durų staktos kainos)

SILIA MODELIAI



SILIA 10
bianco



SILIA 10
magnolijos



SILIA 10
gabbiano



ILIUMINATORIUS
METALINIS
bigio

ILIUMINATORIUS metalinis, plieno arba juodos spalvos - galima įsigyti tik su matiniu arba skaidriu stiklu.

Stumdomoji sistema – kolekcijoje galima įsigyti SPAZIO CD stumdomąją sistemą, kurios standartinis varčios aukštis yra 2043 mm.

Blizgus laminatas, 0,7-0,8 mm st., modernus blizgus laminatas su veidrodžio efektu. Jam būdingas tobulai lygus paviršius su padidintu atsparumu įbrėžimams.

Laminatas „Xtreme matinis“, 0,8 mm st. – naujoviškas matinės neatspindinčios struktūros laminatas. „Xtreme matinis“ paviršius yra patvarus, atsparus įbrėžimams ir lengvai prižiūrimas. Struktūra dar labiau patobulinta dėl „Anti-Finger-Print“ savybių, kurios apsaugo laminato paviršių nuo pirštų atspaudų ir riebalų žymių.

Laminatas „Mat Standard“ 0,7-0,8 mm storio laminatas „Standard matinis“, kurio savybės atitinka blizgaus paviršiaus savybes. Vienintelis skirtumas – kietojo sluoksnio blizgumo laipsnis. Dėl kietosios dangos be porų laminatas gali būti naudojamas patalpose, kurioms keliami aukščiausi higienos reikalavimai.

DURYS. RĒMINĖS



Rėminės durys pasižymi modernia išvaizda ir puikiu patvarumu. Be to, paviršių apdaila plėvelėmis, laminatais ar akrilo lakais užtikrina ilgaamžiškumą, lengvą priežiūrą ir plačias estetinio pritaikymo interjeruose galimybes. Jie užtikrina ilgaamžiškumą, lengvą priežiūrą ir plačias reguliavimo galimybes estetika interjerui.



EVEN 0, 3 – baltas akrilo UV lakas

VETRO E



VETRO E – natūralus Halifakso qžuolas



VETRO E – natūralus Halifakso qžuolas

DEKORAI

LAMINATAI EGGER 1 grupė	pilkas halifax qžuolas	natūralus halifax qžuolas	halifax tabac qžuolas				
	LAMINATAI CLEAF 2 grupė	balta guoba	guoba natūralus	guoba tamsi			
	DRE CELL	balta matinė	šviesiai pil- ka matinė	warm grey mat	kašmyras mat	NAUJIENA matinis šalavijas	tamsi matinė alyvuogė
							juoda mat 2

ventiliacijos įpjova



VETRO E

UŽLAIDINĖS IR LYGIABRIAUNĖS DURŲ VARČIOS

vidaus durys

STANDARTE:

- durų varčios plokštuma padengta „DRE-CELL“ plėvelė arba laminuota, sinchronine plokštė 3 mm storio („EGGER“ laminatas) arba 4 mm storio („CLEAF“ laminatas)
- sustiprintas MDF plokštės rėmas
- užpildas: perforuota medžio drožlių plokštė
- laminuotas grūdintas stiklas DECORMAT, 8 mm st., fiksuoto pločio (nepriklausomai nuo varčios pločio) arba juodas grūdintas laminuotas stiklas (neskaidrus) 8 mm st., fiksuoto pločio (nepriklausomai nuo varčios pločio)

SĄRAMOS VARČIA (1, 2 grupė)

- tiesus kraštas juodos spalvos
- halifax qžuolo dekoro natūralios spalvos apvadai, kurių spalva tokia pati kaip varčios arba juoda
- 3 įsukami vyriai
- spyna su sklėsčiu paprastam raktui, vonios kambario blokada, patentuotas cilindras arba įleistinė spyna

ATVERIAMA LYGIABRIAUNĖ VARČIA

(papildomas mokestis 1, 2 grupė)

- juodas be sąramos kraštas 1 ir 2 grupių laminatams
- be sąramos kraštas varčios spalvos, skirtas „DRE-CELL“ plėvelei
- halifax qžuolo dekoro natūralios spalvos apvadai, kurių spalva tokia pati kaip varčios arba juoda
- lizdai 2 „Estetic 80“ įleidžiamiems vyriams, plieno, juodos arba baltos spalvos vyriai pasirinkimui (vyriai yra durų staktos įrangos dalis)
- magnetinė spyna įprastam raktui, vonios kambario blokada, patentuotas cilindras arba įleistinė spyna, pasirinkimui plieno, juodos arba baltos spalvos

STAKTOS

- Vetro E kolekcijos durų varčioms sinchroniniuose laminatuose rekomenduojame durų staktas juodos matinės 2 folijos ir CPL laminato, natūralaus halifakso qžuolo išilginiu išdėstymu, antroje CPL kainų grupėje
- „Vetro E“ kolekcijos varčioms iš „DRE-CELL“ plėvelėse rekomenduojame varčios spalvos staktas

PASIRINKIMAI SU PRIEMOKA

- ventilacijos įpjova
- be sąramos suveriamosios varčios 1, 2 grupė
- juodos furnitūros apkaustai durų varčiai

STUMDOMOS VARČIOS

- kraštas be užlaidos
- lizdas spynai su kabliu ir/arba rankenoms

DĖMESIO: Stumdomos versijos VETRO E varčia nesutampa su slankiojančia sistema su PA staktine kasete

DĖMESIO: Varčios negali būti sutrumpintos.

DĖMESIO: Trečiasis „Estetic 80“ vyris, lygiabriaunėms durims (prie-moka priskaičiuojama prie durų staktos kainos)

VETRO E – atitinka vėdinimo reikalavimus „80“ - „100“ pločiui, su ventilacijos įpjova. Durų staktos su 3 vyriais turėtų būti naudojamos su VETRO užlaidinėmis durų varčiomis.

VETRO E MODELIAI

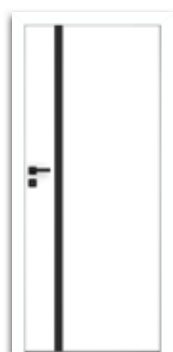

VETRO E
balta matinė
(juodas stiklas)



VETRO E
kašmyras mat
(DECORMAT stiklas)



VETRO E
warm grey mat
(DECORMAT stiklas)



VETRO E
matinis šalavijas
(juodas stiklas)



VETRO E
tamsi matinė
alyvuogė
(juodas stiklas)



VETRO E
tamsi matinė mėlyna
(DECORMAT stiklas)



VETRO E
pilkas halifax
qžuolas



VETRO E
Halifakso qžuolas
natūralus



VETRO E
halifax tabac
qžuolas



VETRO E
balta guoba



VETRO E
natūrali guoba



VETRO E
tamsi guoba

Durų varčios plotis: vienvėrės „60“ ÷ „100“.

Techninė informacija: durų staktos: 144-167 p., priedai: 168-174 ir 181 p., durų varčios: 182-195 p.

ESTRA



ESTRA 13 - kašmyras mat

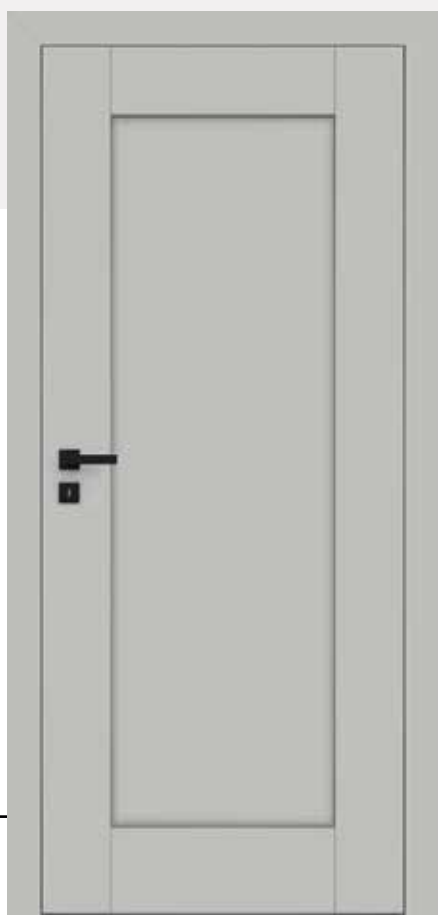

ESTRA 5 - šviesiai pilka matinė

DEKORAI

DRE CELL	balta matinė	šviesiai pilka matinė	warm grey mat	kašmyras mat	šalavijas qžuolas (struktūra)	NAUJENA matinis šalavijas	tamsi matinė alvyvuogė
	tamsi matinė mėlyna	juoda mat 2					
3D	grand qžuolas	guoba	riešutas amerikietiškas	juodmedis*	lenkiškas qžuolas 3D		

* dekorą galima įsigyti kol pasibaigs atsargos



STANDARTE

- medienos plokščių rėmai
- stiklas MAT DRE ST. 4 mm
- plokščios plokštės st. 16 mm
- Estra 7-9 modeliai turi juodą rėmelį ir skersinę
- Estra 10 modelis turi veidrodį
- „Estra 12-14“ modelių skersinė yra tos pačios spalvos kaip ir varčia

PASIRINKIMAI NEMOKAMAI

- DECORMAT RUDAS, DECORMAT GRAFITAS ir skaidrus stiklas
- angos ventiliacijos movoms

UŽLAIDINĖ VARČIA

- tiesus kraštas
- 3 sidabriniai įsukami vyriai
- spyna su sklėsčiu paprastam raktui, vonios kambario blokada, patentuotas cilindras arba įleistinė spyna

ATVERIAMA LYGIABRIAUNĖ VARČIA (priemoka)

- kraštas be užlaidos
- lizdai 2 įleidžiamiems „Estetic 80“ vyriams (vyriai yra durų staktos įrangos dalis)
- magnetinė/mechaninė spyna su įprastu raktu, vonios spyna, cilindrinė spyna arba taupomoji spyna

STUMDOMOS VARČIOS

- kraštas be užlaidos
- lizdas spynai su kabliu ir/arba rankenoms

VARČIA SU APVERSTA UŽLAIDA (priemoka)

- vienvėrės atveriamos aktyvios varčios
- tiesus kraštas
- lizdai 2 įleidžiamiems „Estetic 1821“ vyriams (vyriai yra durų staktos įrangos dalis)
- magnetinė spyna įprastam raktui, vonios kambario blokada, patentuotas cilindras arba įleistinė spyna

DĖMESIO: galima rinktis tik H2043 matinės folijos dekorams

PASIRINKIMAI SU PRIEMOKA

- plastiko ventiliacijos movos 1 vnt.
- atveriamos lygiabriaunės varčios
- 90" ir "100" varčių aukščio standartas 2043
- 90" ir "100" varčių aukščio norma 2110, 2240
- ventiliacijos įpjova
- rekuperacinis sutrumpinimas - 8 mm
- varčios su apversta užlaida
- uždarymo lentjuostė dvivėrėms lygiabraunėms durims
- juodos furnitūros apkaustai durų varčiai varčios kaina x2
- dvivėrės durys

DĖMESIO: Trečiasis „Estetic 80“ vyris, lygiabriaunės durims (priemoka priskaičiuojama prie durų staktos kainos)

DĖMESIO: Durų staktos su 3 vyriais turėtų būti naudojamos su ESTRA užlaidinėmis durų varčiomis.

*** DĖMESIO:** Pasirinktos užlaidinių baltų matinųjų durų ESTRA 5 modelio konfigūracijos yra prieinamos sandėlyje.

DĖMESIO: Išsamią informaciją apie ESTRA 10 modelį su veidrodžiu ir techninius brėžinius rasite katalogo 182 puslapyje.

ESTRA MODELIAI



NESTOR



NESTOR 1 - juoda mat 2



„NESTOR 10* - šalavijo qžuolas (struktūra)

DEKORAI

DRE CELL	balta matas	šviesiai pilka matinė	warm grey mat	kašmyras mat	šalavijas qžuolas (struktūra)	NAUJIENA matinis šalavijas	tamsi matinė alvyvogė
	pušis balta	guoba Sibiro	qžuolas smėlinė	qžuolas vintage	riešutas karamelė	guoba antracitinė	tamsus venge
		tamsi matinė mėlyna		juoda mat 2			
3D	lenkiškias qžuolas 3D						



NESTOR

UŽLAIDINĖS, LYGIABRIAUNĖS VARČIOS SU APVERSTA UŽLAIDA

vidaus durys

STANDARTE

- medienos plokščių rėmai
- stiklas MAT DRE ST. 4 mm
- profiliuotos MDF plokštės, st. 19 mm

UŽLAIDINĖ VARČIA

- Kraštas tiesus
- 3 sidabriniai įsukami vyriai
- spyna su sklėsčiu paprastam raktui, vonios kambario blokada, patentuotas cilindras arba įleistinė spyna

ATVERIAMA LYGIABRIAUNĖ VARČIA (priemoka)

- kraštas be užlaidos
- lizdai 2 įleidžiamiems „Estetic 80“ vyriams (vyriai yra durų staktos įrangos dalis)
- magnetinė/mechaninė spyna su įprastu raktu, vonios užraktas, patento įdėklas arba magnetinė taupomoji spyna plieninės ir juodos spalvos arba magnetinis baltos, auksinės spalvos - galima rinktis

STUMDOMOS VARČIOS

- kraštas be užlaidos
- lizdas spynai su kabliu ir/arba rankenoms

VARČIA SU APVERSTA UŽLAIDA (priemoka)

- vienvėrės atveriamos aktyvios varčios
- tiesus kraštas
- lizdai 2 įleidžiamiems „Estetic 1821“ vyriams (vyriai yra durų rėmo įrangos dalis)
- magnetinė spyna įprastam raktui, vonios kambario blokada, patentuotas cilindras arba įleistinė spyna

DĖMESIO: Parinktis galima tik matinės folijos dekorams

PASIRINKIMAI NEMOKAMAI

- DECORMAT RUDAS, DECORMAT GRAFITAS ir skaidrus stiklas

- angos ventilacijos movoms

PASIRINKIMAI SU PRIEMOKA

- plastiko ventilacijos movos 1 vnt.

- atveriamos lygiabraunės varčios

- varčios „90“ ir „100“

- ventilacijos įpjova

- rekuperacinis sutrumpinimas - 8 mm

- varčios su apversta užlaida

- uždarymo lentjuostė dvivėrėms lygiabraunėms durims

- juodos furnitūros apkaustai durų varčiai

- dvivėrės durys

varčios kaina x2

DĖMESIO: Trečiasis „Estetic 80“ vyris, lygiabraunėms durims (priemoka priskaičiuojama prie durų staktos kainos)

DĖMESIO: Durų staktos su 3 vyriais turėtų būti naudojamos su NESTOR užlaidinėmis durų varčiomis.

NESTOR MODELIAI



NESTOR 1



NESTOR 2



NESTOR 3



NESTOR 4



NESTOR 5



NESTOR 6



NESTOR 7



NESTOR 8



NESTOR 9



NESTOR 10



NESTOR 11



plokštė
NESTOR

AURI



AURI 8 – amerikietiškas riešutas



AURI 4 – tamsiai alyvuogių matinė

DEKORAI

DRE CELL gr.1	balta (struktūra)	balta matas	pušis balta	guoba Sibiro	ąžuolas smėlinė	balintasis ąžuolas rifliuota	ąžuolas vintage
	NAUJIENA ąžuolas natur premium	guoba antracitinė	tamsus venge	marrone kaštono struktūra	evoke ąžuolas	riešutas karamelė	juoda mat 2
DRE CELL gr.2	šviesiai pil- ka matinė	warm grey mat	kašmyras mat	šalavijas ąžuolas (struktūra)	NAUJIENA matinis šalavijas	tamsi matinė alyvuogė	tamsi matinė mėlyna
	3D	grand ąžuolas	guoba	riešutas amerikietiškas	juodmedis*	lenkiškas ąžuolas 3D	

* dekorą galima įsigyti kol pasibaigs atsargos



STANDARTE

- medienos plokščių rėmai
- stiklas MAT DRE ST. 4 mm
- plokšti įdėklai (AURI 6-8)

UŽLAIDINĖ VARČIA

- tiesus kraštas
- 3 sidabriniai įsukami vyriai
- spyna su sklėsčiu paprastam raktui, vonios kambario blokada, patentuotas cilindras arba įleistinė spyna

ATVERIAMA LYGIABRIAUNĖ VARČIA (priemoka)

- kraštas be užlaidos
- lizdai 2 įleidžiamiems „Estetic 80“ vyriams (vyriai yra durų staktos įrangos dalis)
- magnetinė spyna įprastam raktui, vonios kambario blokada, patentuotas cilindras arba įleistinė spyna

STUMDOMOS VARČIOS

- kraštas be užlaidos
- lizdas spynai su kabliu ir/arba rankenoms

DĖMESIO: Galimybė pagaminti užlaidinius praplėtimus „40“. Durų staktos su 3 vyriais turėtų būti naudojamos su AURI užlaidinėmis durų varčiomis.

PASIRINKIMAI NEMOKAMAI

- DECORMAT RUDAS, DECORMAT GRAFITAS ir skaidrus stiklas
- angos ventilacijos movoms

PASIRINKIMAI SU PRIEMOKA

- plastiko ventilacijos movos 1 vnt.
 - atveriamos lygiabriaunės varčios
 - varčios „90“ ir „100“
 - ventilacijos įpjova
 - rekuperacinis sutrumpinimas - 8 mm
 - uždarymo lentjuostė dvivėrėms lygiabraunėms durims
 - juodas VSG 22.1 saugaus stiklo paketas
 - AURI 0
 - AURI 1
 - AURI 2, 5
 - AURI 3
 - AURI 4
 - AURI 6
 - AURI 8
 - dvivėrės durys varčios kaina x2
- DĖMESIO:** Trečiasis „Estetic 80“ vyris, lygiabriaunėms durims (priemoka priskaičiuojama prie durų staktos kainos)
- DĖMESIO:** Pasirinktos užlaidinių evoko ažuolo spalvos durų AURI 0 modelio konfigūracijos prieinamos sandėlyje.

AURI MODELIAI



AURI 0



AURI 1



AURI 2



AURI 3



AURI 4



AURI 5



AURI 6
1 stiklas, 4 durų
varčios spalvos įdėklai



AURI 7
varčios spalvos
įdėklai



AURI 8
2 stiklai, 3 durų
varčios spalvos įdėklai

REVA



REVA 1 – vintage qžuolas



REVA 1 – amerikietiškas riešutmedis

DEKORAI

DRE CELL gr.1	balta (struktūra)	balta matas	pušis balta	guoba Sibiro	qžuolas smėlinė	balintasis qžuolas rifliuota	qžuolas vintage
	NAUJIENA qžuolas natur premium	guoba antracitinė	tamsus venge	marrone kaštono struktūra	evoke qžuolas	riešutas karamelė	juoda mat 2
DRE CELL gr.2	šviesiai pil- ka matinė	warm grey mat	kašmyras mat	šalavijas qžuolas (struktūra)	NAUJIENA matinis šalavijas	tamsi matinė plyvuoqė	tamsi matinė mėlyna
	3D	grand qžuolas	guoba	riešutas amerikietiškas	juodmedis*	lenkiškas qžuolas 3D	

* dekorą galima įsigyti kol pasibaigs atsargos



STANDARTE

- medienos plokščių rėmai
- stiklas MAT DRE ST. 4 mm
- plokšti įdėklai (REVA 5-7)

UŽLAIDINĖ VARČIA

- tiesus kraštas
- 3 sidabriniai įsukami vyriai
- spyna su sklėsčiu paprastam raktui, vonios kambario blokada, patentuotas cilindras arba įleistinė spyna

ATVERIAMA LYGIABRIAUNĖ VARČIA (priemoka)

- kraštas be užlaidos
- lizdai 2 įleidžiamiems „Estetic 80“ vyriams (vyriai yra durų staktos įrangos dalis)
- magnetinė/mechaninė spyna su įprastu raktu, vonios spyna, cilindrinė spyna arba tapomoji spyna

STUMDOMOS VARČIOS

- kraštas be užlaidos
- lizdas spynai su kabliu ir/arba rankenoms

PASIRINKIMAI NEMOKAMAI

- DECORMAT RUDAS, DECORMAT GRAFITAS ir skaidrus stiklas
- angos ventiliacijos movoms

PASIRINKIMAI SU PRIEMOKA

- plastiko ventiliacijos movos 1 vnt.
- atveriamos lygiabraunės varčios
- varčios „90“ ir „100“
- ventiliacijos įpjova
- rekuperacinis sutrumpinimas - 8 mm
- uždarymo lentjuostė dvivėrėms lygiabraunėms durims
- juodos VSG 22.1 saugaus stiklo paketas
- REVA 1
- REVA 2
- REVA 3,4
- REVA 5
- REVA 7
- juodos furnitūros apkaustai durų varčiai
- dvivėrės durys varčios kaina x2

DĖMESIO: Trečiasis „Estetic 80“ vyris, lygiabraunėms durims (priemoka priskaičiuojama prie durų staktos kainos)

DĖMESIO: Galimybė pagaminti užlaidinius praplėtimus „40“. Durų staktos su 3 vyriais turėtų būti naudojamos su REVA užlaidinėmis durų varčiomis.

REVA MODELIAI



REVA 1



REVA 2



REVA 3



REVA 4



REVA 5
1 stiklas, 5 durų
varčios spalvos įdėklai



REVA 6
varčios spalvos
įdėklai



REVA 7
2 stiklai, 4 durų
varčios spalvos įdėklai

VERSO



VERSO O - balta pušis



VERSO 3 – balta matinė

DEKORAI

DRE CELL	balta matas	pušis balta
----------	----------------	----------------



STANDARTE

- medienos plokščių rėmai
- stiklas MAT DRE ST. 4 mm

PASIRINKIMAI NEMOKAMAI

- DECORMAT RUDAS, DECORMAT GRAFITAS ir skaidrus stiklas
- angos ventilacijos movoms

UŽLAIDINĖ VARČIA

- tiesus kraštas
- 3 sidabriniai įsukami vyriai
- spyna su sklėsčiu paprastam raktui, vonios kambario blokada, patentuotas cilindras arba įleistinė spyna

ATVERIAMA LYGIABRIAUNĖ VARČIA (priemoka)

- kraštas be užlaidos
- lizdai 2 įleidžiamiems „Estetic 80“ vyriams (vyriai yra durų staktos įrangos dalis)
- magnetinė/mechaninė spyna su įprastu raktu, vonios spyna, cilindrinė spyna arba taupomoji spyna

STUMDOMOS VARČIOS

- kraštas be užlaidos
- lizdas spynai su kabliu ir/arba rankenoms

PASIRINKIMAI SU PRIEMOKA

- plastiko ventilacijos movos 1 vnt.
- atveriamos lygiabraunės varčios
- varčios „90“ ir „100“
- ventilacijos įpjova
- rekuperacinis sutrumpinimas - 8 mm
- uždarymo lentjuostė dvivėrėms lygiabraunėms durims
- juodos furnitūros apkaustai durų varčiai
- dvivėrės durys varčios kaina x2

DĖMESIO: Trečiasis „Estetic 80“ vyris, lygiabraunėms durims (priemoka priskaičiuojama prie durų staktos kainos)

DĖMESIO: Pasirinktos užlaidinių baltų matinių durų VERSO 0 modelio konfigūracijos prieinamos sandėlyje.

VERSO MODELIAI



VERSO 0

VERSO 1

VERSO 2

VERSO 3

VERSO 4

SOLTE



SOLTE 1 – amerikietiškas riešutmedis



SOLTE 1 – Sibiro uosis

DEKORAI

DRE CELL	balta (struktūra)	balta matas	pušis balta	guoba Sibiro	qžuolas smėlinė	balintasis qžuolas rifuota	qžuolas vintage
	NAUJIENA qžuolas natur premium	guoba antracitinė	tamsus venge	marrone kaštono struktūra	evoke qžuolas	riešutas karamelė	šviesiai pilka matinė
	juoda mat 2						
3D	grand qžuolas	guoba	riešutas amerikietiškas	juodmedis*	lenkiškas qžuolas 3D		

* dekorą galima įsigyti kol pasibaigs atsargos



STANDARTE

- medienos plokščių rėmai
- stiklas MAT DRE st. 4 mm (SOLTE 2-3)
- plokščios plokštės (SOLTE 1-2)

PASIRINKIMAI NEMOKAMAI

- DECORMAT RUDAS, DECORMAT GRAFITAS ir skaidrus stiklas
- angos ventiliacijos movoms

UŽLAIDINĖ VARČIA

- tiesus kraštas
- 3 sidabriniai įsukami vyriai
- spyna su sklėsčiu paprastam raktui, vonios kambario blokada, patentuotas cilindras arba įleistinė spyna

ATVERIAMA LYGIABRIAUNĖ VARČIA (priemoka)

- kraštas be užlaidos
- lizdai 2 įleidžiamiems „Estetic 80“ vyriams (vyriai yra durų staktos įrangos dalis)
- magnetinė/mechaninė spyna su įprastu raktu, vonios spyna, cilindrinė spyna arba taupomoji spyna

STUMDOMOS VARČIOS

- kraštas be užlaidos
- lizdas spynai su kabliu ir/arba rankenoms

PASIRINKIMAI SU PRIEMOKA

- plastiko ventiliacijos movos 1 vnt.
- atveriamos lygiabraunės varčios
- varčios „90“ ir „100“
- ventiliacijos įpjova
- rekuperacinis sutrumpinimas - 8 mm
- uždarymo lentjuostė dvivėrėms lygiabraunėms durims
- juodos furnitūros sąramos varčiai
- dvivėrės durys varčios kaina x2

DĖMESIO: Trečiasis „Estetic 80“ vyris, lygiabraunėms durims (priemoka priskaičiuojama prie durų staktos kainos)

DĖMESIO: Galimybė pagaminti užlaidinius praplėtimus „40“. Durų staktos su 3 vyriais turėtų būti naudojamos su SOLTE užlaidinėmis durų varčiomis.

SOLTE MODELIAI



SOLTE 1



SOLTE 2



SOLTE 3

FOSCA



FOSCA 0 - grand qžuolas



FOSCA 6 - grand qžuolas

DEKORAI

DRE CELL	balta (struktūra)	balta matas	pušis balta	guoba Sibiro	qžuolas smėlinė	balintasis qžuolas rifuota	qžuolas vintage
	NAUJIENA qžuolas natur premium	guoba antracitinė	tamsus venge	marrone kaštono struktūra	evoke qžuolas	riešutas karamelė	šviesiai pilka matinė
	juoda mat 2						
3D	grand qžuolas	guoba	riešutas amerikietiškas	juodmedis*	lenkiškas qžuolas 3D		

* dekorą galima įsigyti kol pasibaigs atsargos



STANDARTE:

- medienos plokščių rėmai
- stiklas MAT DRE ST. 4 mm
- plokščios plokštės, padengtos sidabrinium laminatu (FOSCA 1-3) arba varčios spalvos (FOSCA 4-6)

PASIRINKIMAI NEMOKAMI

- DECORMAT RUDAS, DECORMAT GRAFITAS ir skaidrus stiklas
- angos ventiliacijos movoms

VARČIA SU UŽLAIDA

- tiesus kraštas
- 3 sidabriniai įsukami vyriai
- spyna su sklėsčiu paprastam raktui, vonios kambario blokada, patentuotas cilindras arba įleistinė spyna

ATVERIAMA LYGIABRIAUNĖ VARČIA (priemoka)

- kraštas be užlaidos
- lizdai 2 įleidžiamiems „Estetic 80“ vyriams (vyriai yra durų staktos įrangos dalis)
- magnetinė spyna įprastam raktui, vonios kambario blokada, patentuotas cilindras arba įleistinė spyna

STUMDOMA VARČIA

- kraštas be užlaidos
- lizdas spynai su kabliu ir/arba rankenoms

PASIRINKIMAI SU PRIEMOKA

- plastiko ventiliacijos movos 1 vnt.
- atveriamos lygiabraunės varčios
- varčios „90“ ir „100“
- ventiliacijos įpjova
- rekuperacinis sutrumpinimas - 8 mm
- uždarymo lentjuostė dvivėrėms lygiabraunėms durims
- dvivėrės durys varčios kaina x2

DĖMESIO: Trečiasis „Estetic 80“ vyris, lygiabraunėms durims (priemoka priskačiuojama prie durų staktos kainos)

DĖMESIO: Galimybė pagaminti užlaidinius praplėtimus „40“. Durų staktos su 3 vyriais turėtų būti naudojamos su FOSCA užlaidinėmis durų varčiomis.

FOSCA MODELIAI



FOSCA 0
5 stiklai



FOSCA 1
3 stiklai,
2 HDF plokštės



FOSCA 2
1 stiklas,
4 HDF plokštės



FOSCA 3
5 HDF plokštės



FOSCA 4
3 stiklai,
2 HDF plokštės



FOSCA 5
1 stiklas,
4 HDF plokštės

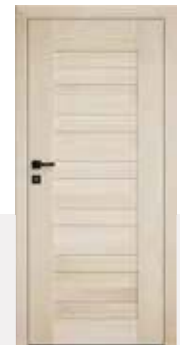

FOSCA 6
5 HDF plokštės



FOSCA 1-3
(HDF plokštė, kurios
st. 4 mm, padengta
sidabrinium laminatu)



FOSCA 4-6
(4 mm storio durų
varčios spalvos HDF
plokštė)

ELSA



ELSA A3 ir ELSA O - smėlinis qžuolas



ELSA B - guoba antracitas

DEKORAI

DRE CELL	balta matas	pušis balta	qžuolas smėlinė	qžuolas vintage	guoba antracitinė	tamsus venge
3D	lenkiškias qžuolas 3D					

RANKENA SU DANGTELIU

Akcija taikoma ELSA kolekcijos užlaidinėms ir lygiabriaunėms durų varčioms su DRE-Cell fanera ir 3D plėvele. Galima pasirinkti rankenos modelį ir apdailos spalvą: WEGA, ATRIA, ARCTUS, POLARIS, ORION, ZETA, AVIOR, MIMOSA ir ALTAIR rankenos ir standartinis rakto dangtelis arba cilindrinė spyna arba vonios kambario spyna. Akcija galioja tol, kol baigsis atsargos.



STANDARTE

- medienos plokščių rėmai
- stiklas MAT DRE ST. 4 mm
- plokščios plokštės (ELSA A), profiliuotos MDF plokštės, st. 19 mm (ELSA B)

PASIRINKIMAI NEMOKAMAI

- DECORMAT RUDAS, DECORMAT GRAFITAS ir skaidrus stiklas
- angos ventiliacijos movoms

UŽLAIDINĖ VARČIA

- tiesus kraštas
- 3 sidabriniai įsukami vyriai
- spyna su sklėsčiu paprastam raktui, vonios kambario blokada, patentuotas cilindras arba įleistinė spyna

ATVERIAMA LYGIABRIAUNĖ VARČIA (priemoka)

- kraštas be užlaidos
- lizdai 2 įleidžiamiems „Estetic 80“ vyriams (vyriai yra durų staktos įrangos dalis)
- magnetinė spyna įprastam raktui, vonios kambario blokada, patentuotas cilindras arba įleistinė spyna

STUMDOMOS VARČIOS

- kraštas be užlaidos
- lizdas spynai su kabliu ir/arba rankenoms

PASIRINKIMAI SU PRIEMOKA

- plastiko ventiliacijos movos 1 vnt.
- atveriamos lygiabraunės varčios
- varčios „90“ ir „100“
- ventiliacijos įpjova
- rekuperacinis sutrumpinimas - 8 mm
- uždarymo lentjuostė dvivėrėms lygiabraunėms durims
- dvivėrės durys varčios kaina x2

DĖMESIO: Trečiasis „Estetic 80“ vyris, lygiabraunėms durims (priemoka priskaiciuojama prie durų staktos kainos)

DĖMESIO: Galimybė pagaminti užlaidinius praplėtimus „40“. Durų staktos su 3 vyriais turėtų būti naudojamos su ELSA užlaidinėmis durų varčiomis.

ELSA kolekcija yra padalinta į A ir B:

A - užpildymas plokščių durų varčios spalvos plokšte

B - užpildymas 19 mm išgaubta durų varčios spalvos plokšte



ELSA A varčios pjūvis



ELSA B varčios pjūvis

ELSA MODELIAI



ELSA A



ELSA A1



ELSA A2



ELSA A3



ELSA A4



ELSA B5



ELSA B6



ELSA B7



ELSA O



ELSA B

PREMIUM



PREMIUM O su praplėtimu - vintage qžuolas



PREMIUM O – balintasis qžuolas rifliuota

DEKORAI

DRE CELL	balta (struktūra)	balta matas	pušis balta	guoba Sibiro	qžuolas smėlinė	balintasis qžuolas rifliuota	qžuolas vintage
	NAUJIENA qžuolas natur premium	guoba antracitinė	tamsus venge	marrone kaštono struktūra	evoke qžuolas	riešutas karamelė	šviesiai pilka matinė
	juoda mat 2						
3D	grand qžuolas	guoba	riešutas amerikietiškas	juodmedis*	lenkiškas qžuolas 3D		

* dekorą galima įsigyti kol pasibaigs atsargos



PREMIUM

UŽLAIDINĖS, LYGIABRIAUNĖS DURŲ VARČIOS
vidaus durys

STANDARTE:

- medienos plokščių rėmai
- stiklas MAT DRE ST. 4 mm

PASIRINKIMAI NEMOKAMAI

- DECORMAT RUDAS, DECORMAT GRAFITAS ir skaidrus stiklas
- angos ventilacijos movoms

VARČIA SU UŽLAIDA

- tiesus kraštas
- 3 sidabriniai įsukami vyriai
- spyna su sklėsčiu paprastam raktui, vonios kambario blokada, patentuotas cilindras arba įleistinė spyna

ATVERIAMA LYGIABRIAUNĖ VARČIA (priemoka)

- kraštas be užlaidos
- lizdai 2 įleidžiamiems „Estetic 80“ vyriams (vyriai yra durų staktos įrangos dalis)
- magnetinė spyna įprastam raktui, vonios kambario blokada, patentuotas cilindras arba įleistinė spyna

STUMDOMA VARČIA

- kraštas be užlaidos
- lizdas spynai su kabliu ir/arba rankenoms

DĖMESIO: Galimybė pagaminti užlaidinius praplėtimus „40“. Durų staktos su 3 vyriais turėtų būti naudojamos su PREMIUM užlaidinėmis durų varčiomis.

PASIRINKIMAI SU PRIEMOKA

- plastiko ventilacijos movos 1 vnt.
- atveriamos lygiabraunės varčios
- varčios „90“ ir „100“
- ventilacijos įpjova
- rekuperacinis sutrumpinimas - 8 mm
- uždarymo lentjuostė dvivėrėms lygiabraunėms durims
- dvivėrės durys varčios kaina x2

DĖMESIO: Trečiasis „Estetic 80“ vyris, lygiabraunėms durims (priemoka priskaičiuojama prie durų staktos kainos)

PREMIUM MODELIAI



PREMIUM 0
PREMIUM 4*
PREMIUM 8**



PREMIUM 1
PREMIUM 5*
PREMIUM 9**



PREMIUM 2
PREMIUM 6*
PREMIUM 10**



PREMIUM 3
PREMIUM 7*
PREMIUM 11**



PREMIUM 12
2 stiklai, 6 durų
varčios spalvos
įdėklai



PREMIUM 13
2 stiklai, 6 durų
sidabrinio laminato
įdėklai

PREMIUM 12 ir 13 modeliuose naudojami du stiklai iš viršaus.



PREMIUM 0-3
(stiklai, st. 4 mm)



*PREMIUM 4-7, 12
(4 mm storio durų
varčios spalvos HDF
įdėklai)



**PREMIUM 8-11, 13 (4
mm storio HDF įdėklai,
padengti sidabrinio
laminatu)

PIANO



PIANO 0 - lenkiškas qžuolas 3D



PIANO 9 - amerikietiškas riešutmedis

DEKORAI

DRE CELL	balta (struktūra)	balta matas	pušis balta	guoba Sibiro	qžuolas smėlinė	balintasis qžuolas rifliuota	qžuolas vintage
	NAUJIENA qžuolas natur premium	guoba antracitinė	tamsus venge	marrone kaštono struktūra	evoke qžuolas	riešutas karamelė	šviesiai pilka matinė
	juoda mat 2						
3D	grand qžuolas	guoba	riešutas amerikietiškas	juodmedis*	lenkiškas qžuolas 3D		

* dekorą galima įsigyti kol pasibaigs atsargos



plokštė PIANO 9-12



PIANO

PIANO

UŽLAIDINĖS, LYGIABRIAUNĖS DURŲ VARČIOS

vidaus durys

STANDARTE:

- medienos plokščių rėmai
- stiklas MAT DRE ST. 4 mm
- užpildymas išgaubta plokšte, st. 16 mm (PIANO 1-2, PIANO 5-6) arba išgaubta plokšte, 19 mm (PIANO 9-12)

PASIRINKIMAI NEMOKAMAI

- DECORMAT RUDAS, DECORMAT GRAFITAS ir skaidrus stiklas
- angos ventiliacijos movoms

VARČIA SU UŽLAIDA

- tiesus kraštas
- 3 sidabriniai įsukami vyriai
- spyna su sklėsčiu paprastam raktui, vonios kambario blokada, patentuotas cilindras arba įleistinė spyna

ATVERIAMA LYGIABRIAUNĖ VARČIA (priemoka)

- kraštas be užlaidos
- lizdai 2 įleidžiamiems „Estetic 80“ vyriams (vyriai yra durų staktos įrangos dalis)
- magnetinė spyna įprastam raktui, vonios kambario blokada, patentuotas cilindras arba įleistinė spyna

STUMDOMA VARČIA

- kraštas be užlaidos
- lizdas spynai su kabliu ir/arba rankenoms

DĖMESIO: Galimybė pagaminti užlaidinius praplėtimus „40“. Durų staktos su 3 vyriais turėtų būti naudojamos su PIANO užlaidinėmis durų varčiomis.

PASIRINKIMAI SU PRIEMOKA

- plastiko ventiliacijos movos 1 vnt.
- atveriamos lygiabraunės varčios
- varčios „90“ ir „100“
- ventiliacijos įpjova
- rekuperacinis sutrumpinimas - 8 mm
- uždarymo lentjuostė dvivėrėms lygiabraunėms durims
- dvivėrės durys varčios kaina x2

DĖMESIO: Trečiasis „Estetic 80“ vyris, lygiabraunėms durims (priemoka priskaičiuojama prie durų staktos kainos)

PIANO MODELIAI



PIANO 0



PIANO 1



PIANO 2



PIANO 3



PIANO 4



PIANO 5



PIANO 6



PIANO 9



PIANO 10



PIANO 11



PIANO 12

SCALA



SCALA O, SCALA B2 - balta matinė



SCALA O smėlinis qžuolas

DEKORAI

DRE CELL	balta (struktūra)	balta matas	pušis balta	guoba Sibiro	qžuolas smėlinė	balintasis qžuolas rifliuota	qžuolas vintage
	NAUJIENA qžuolas natur premium	guoba antracitinė	tamsus venge	marrone kaštono struktūra	evoke qžuolas	riešutas karamelė	šviesiai pilka matinė
	juoda mat 2						
3D	grand qžuolas	guoba	riešutas amerikietiškas	juodmedis*	lenkiškas qžuolas 3D		

* dekorą galima įsigyti kol pasibaigs atsargos

RANKENA SU DANGTELIU

Akcija taikoma SCALA kolekcijos užlaidinėms ir lygiabraunėms durų varčioms su DRE-Cell fanera ir 3D plėvele. Galima pasirinkti rankenos modelį ir apdailos spalvą: WEGA, ATRIA, ARCTUS, POLARIS, ORION, ZETA, AVIOR, MIMOSA ir ALTAIR rankenos ir standartinis rakto dangtelis arba cilindrinė spyna arba vonios kambario spyna. Akcija galioja tol, kol baigsis atsargos.



SCALA

SCALA

UŽLAIDINĖS, LYGIABRIAUNĖS DURŲ VARČIOS

vidaus durys

STANDARTE

- medienos plokščių rėmai
- stiklas MAT DRE ST. 4 mm
- plokščios plokštės (SCALA A), profiliuotos MDF plokštės, st. 19 mm (SCALA B)

PASIRINKIMAI NEMOKAMAI

- DECORMAT RUDAS, DECORMAT GRAFITAS ir skaidrus stiklas

- angos ventiliacijos movoms

UŽLAIDINĖ VARČIA

- tiesus kraštas
- 3 sidabriniai įsukami vyriai
- spyna su sklėsčiu paprastam raktui, vonios kambario blokada, patentuotas cilindras arba įleistinė spyna

ATVERIAMA LYGIABRIAUNĖ VARČIA (priemoka)

- kraštas be užlaidos
- lizdai 2 įleidžiamiems „Estetic 80“ vyriams (vyriai yra durų staktos įrangos dalis)
- magnetinė spyna įprastam raktui, vonios kambario blokada, patentuotas cilindras arba įleistinė spyna

STUMDOMOS VARČIOS

- kraštas be užlaidos
- lizdas spynai su kabliu ir/arba rankenoms

DĖMESIO: Galimybė pagaminti užlaidinius praplėtimus „40“. Durų staktos su 3 vyriais turėtų būti naudojamos su SCALA užlaidinėmis durų varčiomis.

PASIRINKIMAI SU PRIEMOKA

- plastiko ventiliacijos movos 1 vnt.
- atveriamos lygiabraunės varčios
- varčios „90“ ir „100“
- ventiliacijos įpjova
- rekuperacinis sutrumpinimas - 8 mm
- uždarymo lentjuostė dvivėrėms lygiabraunėms durims
- dvivėrės durys varčios kaina x2

DĖMESIO: Trečiasis „Estetic 80“ vyris, lygiabraunėms durims (priemoka priskaičiuojama prie durų staktos kainos)



plokštė SCALA A, A1-A7 plokštė SCALA B, B1-B7

SCALA MODELIAI



SCALA A/B

SCALA A1/B1

SCALA A2/B2

SCALA A3/B3

SCALAA4/B4

SCALA A5/B5

SCALAA6/B6



SCALA A7/B7



SCALA O

LUMIO

LUM



LUMIO 1 - Alpių balta



DEKORAI

FINISH	balta Alpių	baltintas craft ąžuolas	ąžuolas riviera	ąžuolas rustikal
--------	----------------	-------------------------------	--------------------	---------------------

LUMIO 1 – baltintas craft ąžuolas



Į varčios kainą neįskaičiuota staktos ir rankenos kaina.

STANDARTE

- medienos plokščių rėmai
- stiklas MAT DRE ST. 4 mm
- plokšti įdėklai (LUMIO 7-9)

PASIRINKIMAI NEMOKAMAI

- DECORMAT RUDAS, DECORMAT GRAFITAS ir skaidrus stiklas
- angos ventiliacijos movoms
- plokščia HDF 4 mm juodai dažyta blizgesi plokštė modeliuose LUMIO 1, 7, 9 - vietoj stiklo

UŽLAIDINĖ VARČIA

- tiesus kraštas
- 3 sidabriniai įsukami vyriai
- įleistinė/mechaninė spyna su įprastu raktu, vonios užraktas, patento įdėklas arba taupomoji spyna

PASIRINKIMAI SU PRIEMOKA

- plastiko ventiliacijos movos 1 vnt.
- varčios „90“ ir „100“
- ventiliacijos įpjova
- rekuperacinis sutrumpinimas - 8 mm
- juodas VSG 22.1 saugaus stiklo paketas
- LUMIO 1
- LUMIO 2
- LUMIO 3, 6
- LUMIO 4
- LUMIO 5
- LUMIO 7
- LUMIO 9
- juodos furnitūros apkaustai durų varčiai
- dvivėrės durys varčios kaina x2

DĖMESIO: Durų staktos su 3 vyriais turėtų būti naudojamos su LUMIO užlaidinėmis durų varčiomis.

DĖMESIO: Pasirinktos užlaidinių baltų matinių durų LUMIO 1 ir LUMIO 9 modelių konfigūracijos prieinamos sandėlyje.

LUMIO MODELIAI



LUMIO 1



LUMIO 2



LUMIO 3



LUMIO 4



LUMIO 5



LUMIO 6



LUMIO 7
1 stiklas, 4 durų
varčios spalvos
įdėklai



LUMIO 8
varčios spalvos
įdėklai



LUMIO 9
2 stiklai, 3 durų
varčios spalvos
įdėklai

VICO



VICO 7 - riviera qžuolas



VICO 4 - riviera qžuolas

DEKORAI

FINISH	Alpių balta	baltintas craft qžuolas	qžuolas riviera	qžuolas rustikal
--------	-------------	-------------------------------	--------------------	---------------------



STANDARTE

- medienos plokščių rėmai
- stiklas MAT DRE ST. 4 mm
- plokšti įdėklai (VICO 5-7)

PASIRINKIMAI NEMOKAMAI

- DECORMAT RUDAS, DECORMAT GRAFITAS ir skaidrus stiklas
- angos ventiliacijos movoms
- plokščia HDF 4 mm juodai dažyta blizgesi plokštė modeliuose VICO 1, 5, 7 - vietoj stiklo

UŽLAIDINĖ VARČIA

- tiesus kraštas
- 3 sidabriniai įsukami vyriai
- įleistinė/mechaninė spyna su įprastu raktu, vonios užraktas, patento įdėklas arba taupomoji spyna

PASIRINKIMAI SU PRIEMOKA

- plastiko ventiliacijos movos 1 vnt.
- varčios „90“ ir „100“
- ventiliacijos įpjova
- rekuperacinis sutrumpinimas - 8 mm
- juodas VSG 22.1 saugaus stiklo paketas
- VICO 1
- VICO 2
- VICO 3,4
- VICO 5
- VICO 7
- juodos furnitūros apkaustai durų varčiai
- dvivėrės durys varčios kaina x2

DĖMESIO: Durų staktos su 3 vyriais turėtų būti naudojamos su VICO užlaidinėmis durų varčiomis.

VICO MODELIAI



VICO 1



VICO 2



VICO 3



VICO 4



VICO 5
1 stiklas, 5 durų
varčios spalvos
įdėklai



VICO 6
varčios spalvos
įdėklai



VICO 7
2 stiklai, 4 durų
varčios spalvos
įdėklai

TRIESTA



TRIESTA 2 – Sibiro guoba



TRIESTA 0 – qžuolas evoke

DEKORAI

DRE CELL	balta (struktūra)	pušis balta	guoba Sibiro	qžuolas smėlinė	balintasis qžuolas rifliuota	qžuolas vintage
	guoba antracitinė	tamsus venge	marrone kaštono struktūra	evoke qžuolas	riešutas karamelė	



TRIESTA TRIESTA

UŽLAIDINĖS, LYGIABRIAUNĖS DURŲ VARČIOS

vidaus durys

STANDARTE

- medienos plokščių rėmai
- stiklas MAT DRE ST. 4 mm

UŽLAIDINĖ VARČIA

- tiesus kraštas
- 3 sidabriniai įsukami vyriai
- spyna su sklėsčiu paprastam raktui, vonios kambario blokada, patentuotas cilindras arba įleistinė spyna

ATVERIAMA LYGIABRIAUNĖ VARČIA (priemoka)

- kraštas be užlaidos
- lizdai 2 įleidžiamiems „Estetic 80“ vyriams (vyriai yra durų staktos įrangos dalis)
- magnetinė spyna įprastam raktui, vonios kambario blokada, patentuotas cilindras arba įleistinė spyna

STUMDOMOS VARČIOS

- kraštas be užlaidos
- lizdas spynei su kabliu ir/arba rankenoms

PASIRINKIMAI NEMOKAMAI

- DECORMAT RUDAS, DECORMAT GRAFITAS ir skaidrus stiklas
- angos ventilacijos movoms

PASIRINKIMAI SU PRIEMOKA

- plastiko ventilacijos movos 1 vnt.
- atveriamos lygiabraunės varčios
- varčios „90“ ir „100“
- ventilacijos įpjova
- rekuperacinis sutrumpinimas - 8 mm
- uždarymo lentjuostė dvivėrėms lygiabraunėms durims
- dvivėrės durys varčios kaina x2

DĖMESIO: Trečiasis „Estetic 80“ vyris, lygiabraunėms durims (priemoka priskaičiuojama prie durų staktos kainos)

DĖMESIO: Durų staktos su 3 vyriais turėtų būti naudojamos su TRIESTA užlaidinėms durų varčiomis.

TRIESTA MODELIAI



TRIESTA 0



TRIESTA 1



TRIESTA 2



TRIESTA 3

ENA



ENA 1, ENA 4 – smėlinis qžuolas



ENA 0 – vintage qžuolas

DEKORAI

DRE CELL	balta (struktūra)	balta matas	pušis balta	guoba Sibiro	qžuolas smėlinė	balintasis qžuolas rifliuota	qžuolas vintage
	juoda mat 2	guoba antracitinė	tamsus venge	marrone kaštono struktūra	evoke qžuolas	riešutas karamelė	šviesiai pil- ka matinė
3D	grand qžuolas	guoba	riešutas amerikietiškas	juodmedis*	lenkiškas qžuolas 3D		

* dekorą galima įsigyti kol pasibaigs atsargos



STANDARTE

- medienos plokščių rėmai
- stiklas MAT DRE ST. 4 mm

PASIRINKIMAI NEMOKAMAI

- DECORMAT RUDAS, DECORMAT GRAFITAS ir skaidrus stiklas
- angos ventilacijos movoms

UŽLAIDINĖ VARČIA

- tiesus kraštas
- 3 sidabriniai įsukami vyriai
- spyna su sklėsčiu paprastam raktui, vonios kambario blokada, patentuotas cilindras arba įleistinė spyna

ATVERIAMA LYGIABRIAUNĖ VARČIA (priemoka)

- kraštas be užlaidos
- lizdai 2 įleidžiamiems „Estetic 80“ vyriams (vyriai yra durų staktos įrangos dalis)
- magnetinė spyna įprastam raktui, vonios kambario blokada, patentuotas cilindras arba įleistinė spyna

STUMDOMOS VARČIOS

- kraštas be užlaidos
- lizdas spynai su kabliu ir/arba rankenoms

PASIRINKIMAI SU PRIEMOKA

- plastiko ventilacijos movos 1 vnt.
- atveriamos lygiabraunės varčios
- varčios „90“ ir „100“
- ventilacijos įpjova
- rekuperacinis sutrumpinimas - 8 mm
- uždarymo lentjuostė dvivėrėms lygiabraunėms durims

- dvivėrės durys varčios kaina x2
- DĖMESIO:** Trečiasis „Estetic 80“ vyris, lygiabraunėms durims (priemoka priskaičiuojama prie durų staktos kainos)

DĖMESIO: Durų staktos su 3 vyriais turėtų būti naudojamos su ENA užlaidinėmis durų varčiomis.

ENA MODELIAI



ENA 0



ENA 1



ENA 2



ENA 3



ENA 4



ENA 5

VERANO



VERANO 1 – marrone kaštonas



„Premium O – marrone kaštono struktūra

DEKORAI

DRE CELL	balta (struktūra)	pušis balta	guoba Sibiro	qžuolas smėlinė	balintasis qžuolas rifiuota	qžuolas vintage
	guoba antracitinė	tamsus venge	marrone kaštono struktūra	evoke qžuolas	riešutas karamelė	



VERANO

UŽLAIDINĖS, LYGIABRIAUNĖS DURŲ VARČIOS

vidaus durys

STANDARTE

- medienos plokščių rėmai
- stiklas MAT DRE ST. 4 mm

UŽLAIDINĖ VARČIA

- tiesus kraštas
- 3 sidabriniai įsukami vyriai
- spyna su sklėsčiu paprastam raktui, vonios kambario blokada, patentuotas cilindras arba įleistinė spyna

ATVERIAMA LYGIABRIAUNĖ VARČIA (priemoka)

- kraštas be užlaidos
- lizdai 2 įleidžiamiems „Estetic 80“ vyriams (vyriai yra durų staktos įrangos dalis)
- magnetinė spyna įprastam raktui, vonios kambario blokada, patentuotas cilindras arba įleistinė spyna

STUMDOMOS VARČIOS

- kraštas be užlaidos
- lizdas spynei su kabliu ir/arba rankenoms

PASIRINKIMAI NEMOKAMAI

- DECORMAT RUDAS, DECORMAT GRAFITAS ir skaidrus stiklas
- angos ventilacijos movoms

PASIRINKIMAI SU PRIEMOKA

- plastiko ventilacijos movos 1 vnt.
- atveriamos lygiabraunės varčios
- varčios „90“ ir „100“
- ventilacijos įpjova
- rekuperacinis sutrumpinimas - 8 mm
- uždarymo lentjuostė dvivėrėms lygiabraunėms durims
- dvivėrės durys varčios kaina x2

DĖMESIO: Trečiasis „Estetic 80“ vyris, lygiabraunėms durims (priemoka priskaičiuojama prie durų staktos kainos)

DĖMESIO: Durų staktos su 3 vyriais turėtų būti naudojamos su VERANO užlaidinėmis durų varčiomis.

VERANO MODELIAI



VERANO 0



VERANO 1



VERANO 2



VERANO 3



VERANO 4



VERANO 5

VETRO A



VETRO A1 - tamsus venge



VETRO A3 – marrone kaštono struktūra

DEKORAI

DRE CELL	balta (struktūra)	balta matas	pušis balta	guoba Sibiro	ąžuolas smėlinė	balintasis ąžuolas rifliuota	ąžuolas vintage
	NAUJIENA ąžuolas natur premium	guoba antracitinė	tamsus venge	marrone kaštono struktūra	evoke ąžuolas	riešutas karamelė	toffi ąžuolas *, ***
	juoda mat 2	šviesiai pilka matinė					
3D	grand ąžuolas	guoba	riešutas amerikietiškas	juodmedis*	lenkiškas ąžuolas 3D		

*** dekoras tik horizontalių rėvių, * dekoras prieinamas iki atsargų pabaigos

ventiliacijos įpjova (A)



VETRO A

UŽLAIDINĖS, LYGIABRIAUNĖS DURŲ VARČIOS
vidaus durys

STANDARTE

- sustiprintas MDF plokštės rėmas
- užpildas: perforuota medžio drožlių plokštė
- 8 mm str. grūdintas stiklas

PASIRINKIMAI NEMOKAMAI

- galimybės padaryti ventilacijos įpjovą (A)
- varčia su stiklu reverso padėtyje
- VETRO A1 galima rinktis iš keturių tipų stiklo: DECORMAT, DECORMAT RUDAS, DECORMAT GRAFITAS ir skaidrus stiklas

UŽLAIDINĖ VARČIA

- kraštas R5
- 3 sidabriniai įsukami vyriai
- spyna su sklėsčiu paprastam raktui, vonios kambario blokada, patentuotas cilindras arba įleistinė spyna

ATVERIAMA LYGIABRIAUNĖ VARČIA

(PRIEMOKA) - TIK MATINĖS BALTOS SPALVOS

- kraštas be užlaidos
- lizdai 2 įleidžiamiems „Estetic 80“ vyriams (vyriai yra durų staktos įrangos dalis)
- magnetinė spyna įprastam raktui, vonios kambario blokada, patentuotas cilindras arba įleistinė spyna

DĖMESIO: Trečiasis „Estetic 80“ vyris, lygiabriaunėms durims (prie-moka priskaičiuojama prie durų staktos kainos)

STUMDOMOS VARČIOS

- kraštas be užlaidos
- lizdas spynai su kabliu ir/arba rankenoms

DĖMESIO: Stumdomos versijos VETRO A durų varčia ne-sutampa su slankiojančia sistema su PA staktine kasete

DĖMESIO: Varčios negali būti sutrumpintos.

Durų staktos su 3 vyriais turėtų būti naudojamos su VETRO užlaidinėmis durų varčiomis.

VETRO A – „80“–“100“ – su įpjova atitinka ventilacijos reika-lavimus.

VETRO A MODELIAI



VETRO A1



VETRO A3



VETRO A4



VETRO A5

VETRO B



VETRO B1 – evoke qžuolas



VETRO B1 – vintage qžuolas

DEKORAI

DRE CELL	balta (struktūra)	balta matas	pušis balta	guoba Sibiro	qžuolas smėlinė	balintasis qžuolas rifliuota	qžuolas vintage
	NAUJIENA qžuolas natur premium	guoba antracitinė	tamsus venge	marrone kaštono struktūra	evoke qžuolas	riešutas karamelė	toffi qžuolas *, ***
	juoda mat 2	šviesiai pilka matinė					
3D	grand qžuolas	guoba	riešutas amerikietiškas	juodmedis*	lenkiškas qžuolas 3D		

*** dekoras tik horizontalių rėvių, * dekoras prieinamas iki atsargų pabaigos

ventiliacijos įpjova (B)



VETRO B - neatitinka ventiliacijos reikalavimų.



VETRO B

UŽLAIDINĖS, LYGIABRIAUNĖS DURŲ VARČIOS
vidaus durys

STANDARTE

- sustiprintas MDF plokštės rėmas
- užpildas: perforuota medžio drožlių plokštė
- 8 mm str. grūdintas stiklas

PASIRINKIMAI NEMOKAMAI

- galimybės padaryti ventilacijos įpjovą (B)
- varčia su stiklu reverso padėtyje
- VETRO B1 galima rinktis iš keturių tipų stiklo: DECORMAT, DECORMAT RUDAS, DECORMAT GRAFITAS ir skaidrus stiklas

UŽLAIDINĖ VARČIA

- kraštas R5
- 3 sidabriniai įsukami vyriai
- spyna su sklėsčiu paprastam raktui, vonios kambario blokada, patentuotas cilindras arba įleistinė spyna

ATVERIAMA LYGIABRIAUNĖ VARČIA

(PRIEMOKA) - TIK MATINĖS BALTOS SPALVOS

- kraštas be užlaidos
- lizdai 2 įleidžiamiems „Estetic 80“ vyriams (vyriai yra durų staktos įrangos dalis)
- magnetinė spyna įprastam raktui, vonios kambario blokada, patentuotas cilindras arba įleistinė spyna

DĖMESIO: Trečiasis „Estetic 80“ vyris, lygiabriaunėms durims (prie-moka priskaičiuojama prie durų staktos kainos)

STUMDOMOS VARČIOS

- kraštas be užlaidos
- lizdas spynai su kabliu ir/arba rankenoms

DĖMESIO: „70“ pločio VETRO B durų varčia nesutampa su slankiojančia sistema su PA staktine kasete

DĖMESIO: Varčios negali būti sutrumpintos. Durų staktos su 3 vyriais turėtų būti naudojamos su VETRO užlaidinėmis durų varčiomis. VETRO B – neatitinka ventilacijos reikalavimų.

VETRO B MODELIAI



VETRO B1



VETRO B3



VETRO B4



VETRO B5

Durų varčios plotis: vienvėris „70“ ÷ „100“.

Techninė informacija: durų staktos: 144-167 p., priedai: 168-174 ir 181 p., durų varčios: 182-195 p.

VETRO D1



VETRO D1 – antracitas guoba



VETRO D1 – grand qžuolas

DEKORAI

DRE CELL	balta (struktūra)	balta matas	pušis balta	guoba Sibiro	qžuolas smėlinė	balintasis qžuolas rifliuota	qžuolas vintage
	NAUJIENA qžuolas natur premium	guoba antracitinė	tamsus venge	marrone kaštono struktūra	evoke qžuolas	riešutas karamelė	toffi qžuolas *, ***
	juoda mat 2	šviesiai pilka matinė					
3D	grand qžuolas	guoba	riešutas amerikietiškas	juodmedis*	lenkiškas qžuolas 3D		

*** dekoras tik horizontalių rėvių, * dekoras prieinamas iki atsargų pabaigos

ventiliacijos įpjova



VETRO D1

UŽLAIDINĖS, LYGIABRIAUNĖS DURŲ VARČIOS
vidaus durys

STANDARTE

- sustiprintas MDF plokštės rėmas: siauras, fiksuoto pločio elementas, platus, kintamo pločio elementas
- užpildas: perforuota medžio drožlių plokštė
- grūdintas stiklas st. 8 mm su fiksuotu pločiu (nepriklausomai nuo varčios pločio)

PASIRINKIMAI NEMOKAMAI

- varčia su stiklu reverso padėtyje

PASIRINKIMAI SU PRIEMOKA

- ventilacijos įpjova
- juodas grūdintas laminuotas stiklas

UŽLAIDINĖ VARČIA

- kraštas R5
- 3 sidabriniai įsukami vyriai
- spyna su sklėsčiu paprastam raktui, vonios kambario blokada, patentuotas cilindras arba įleistinė spyna

ATVERIAMA LYGIABRIAUNĖ VARČIA

(priemoka) - TIK MATINĖS BALTOS SPALVOS

- kraštas be užlaidos
- lizdai 2 įleidžiamiems „Estetic 80“ vyriams (vyriai yra durų staktos įrangos dalis)
- magnetinė spyna įprastam raktui, vonios kambario blokada, patentuotas cilindras arba įleistinė spyna
- atveriamos lygiabriaunės varčios

DĖMESIO: Trečiasis „Estetic 80“ vyris, lygiabriaunėms durims (priemoka priskaičiuojama prie durų staktos kainos)

STUMDOMOS VARČIOS

- kraštas be užlaidos
- lizdas spynai su kabliu ir/arba rankenoms

DĖMESIO: Stumdomos versijos VETRO D durų varčia nesutampa su slankiojančia sistema su PA staktine kasete

DĖMESIO: Varčios negali būti sutrumpintos.

VETRO D – atitinka vėdinimo reikalavimus „80“ - „100“ pločiui, su ventilacijos įpjova.

Durų staktos su 3 vyriais turėtų būti naudojamos su VETRO užlaidinėmis durų varčiomis.

VETRO D1 MODELIAI



VETRO D1
skaidrus stiklas



VETRO D1
decormat stiklas



VETRO D1
decormat stiklas rudas



VETRO D1
decormat stiklas grafitas

BERGE

BERGE



BERGE 6 – balta



BERGE 5 – pilka

DEKORAI

DAŽYTOS	balta	NAUJIENA kašmyrui	NAUJIENA sabio	latte	pilka
---------	-------	----------------------	-------------------	-------	-------

balta UV akrilo lakas – RAL 9003
kašmyrui – NCS S1502-Y50R
sabio – NCS S3005-G80Y
latte – Flugger 4362, NCS S1505-Y50R
pilka – RAL 7035



STANDARTE

- varčia nudažyta UV akrilo laku
- medienos plokščių rėmai
- stiklas MAT DRE ST. 4 mm
- profiliuotos MDF plokštės, st. 19 mm

PASIRINKIMAI NEMOKAMAI

- DECORMAT RUDAS, DECORMAT GRAFITAS ir skaidrus stiklas
- angos ventiliacijos movoms

UŽLAIDINĖ VARČIA

- tiesus kraštas
- 3 sidabriniai įsukami vyriai
- spyna su sklėsčiu paprastam raktui, vonios kambario blokada, patentuotas cilindras arba įleistinė spyna

ATVERIAMA LYGIABRIAUNĖ VARČIA (priemoka)

- kraštas be užlaidos
- lizdai 2 įleidžiamiems „Estetic 80“ vyriams (vyriai yra durų staktos įrangos dalis)
- magnetinė/mechaninė spyna su įprastu raktu, vonios spyna, cilindrinė spyna arba taupomoji spyna iš plieno ir juodos arba magnetinės baltos spalvos – pasirinkti iš

STUMDOMOS VARČIOS

- kraštas be užlaidos
- lizdas spynai su kabliu ir/arba rankenoms

PASIRINKIMAI SU PRIEMOKA

- plastiko ventiliacijos movos 1 vnt.
- atveriamos lygiabraunės varčios
- varčios „90“ ir „100“
- ventiliacijos įpjova
- rekuperacinis sutrumpinimas - 8 mm
- uždarymo lentjuostė dvivėrėms lygiabraunėms durims
- juodos furnitūros apkaustai durų varčiai
- dvivėrės durys varčios kaina x2

DĖMESIO: Durų staktos su 3 vyriais turėtų būti naudojamos su BERGE užlaidinėmis durų varčiomis.

DĖMESIO: Trečiasis „Estetic 80“ vyris, lygiabraunėms durims (priemoka priskaičiuojama prie durų staktos kainos)

Siekiant užtikrinti aukštą dažytų gaminių kokybę, tiek durų varčios, tiek staktos prieš dažymą padengiamos specialia medžiaga, kuri sudaro vienodą gruntą.

BERGE MODELIAI

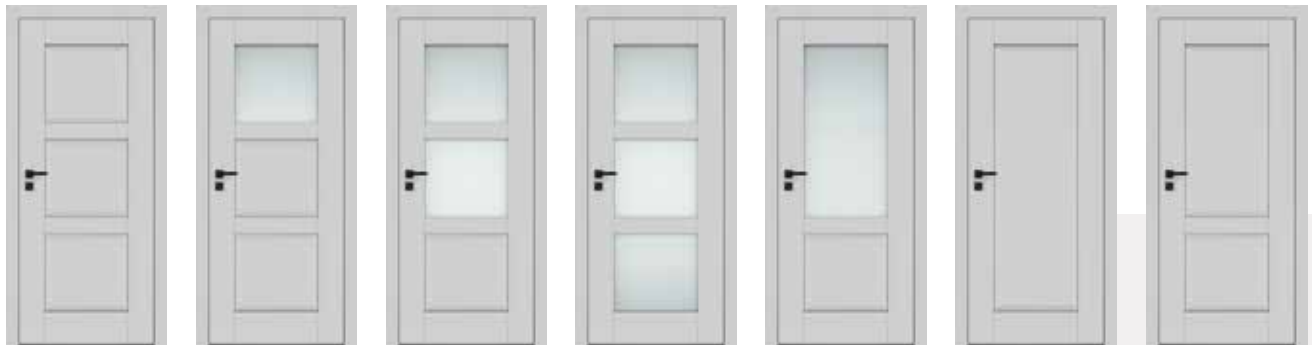

BERGE 1

BERGE 2

BERGE 3

BERGE 4

BERGE 5

BERGE 6

BERGE 7

EVEN



EVEN 0 – balta



EVEN 2 – latte



DEKORAI

DAŽYTOS	balta	NAUJIENA kašmyrui	NAUJIENA sabio	latte	pilka
---------	-------	----------------------	-------------------	-------	-------

baltas UV akrilo lakas – RAL 9003
kašmyrui – NCS S1502-Y50R
sabio – NCS S3005-G80Y
latte – Flugger 4362, NCS S1505-Y50R
pilka – RAL 7035

STANDARTE

- varčia nudažyta UV akrilo laku
- medienos plokščių rėmai
- stiklas MAT DRE ST. 4 mm

PASIRINKIMAI NEMOKAMAI

- DECORMAT RUDAS, DECORMAT GRAFITAS ir skaidrus stiklas
- angos ventiliacijos movoms

UŽLAIDINĖ VARČIA

- tiesus kraštas
- 3 sidabriniai įsukami vyriai
- spyna su sklėsčiu paprastam raktui, vonios kambario blokada, patentuotas cilindras arba įleistinė spyna

ATVERIAMA LYGIABRIAUNĖ VARČIA (priemoka)

- kraštas be užlaidos
- lizdai 2 įleidžiamiems „Estetic 80“ vyriams (vyriai yra durų staktos įrangos dalis)
- magnetinė spyna įprastam raktui, vonios kambario blokada, patentuotas cilindras arba įleistinė spyna, pasirinkimui plieno, juodos arba baltos spalvos

STUMDOMOS VARČIOS

- kraštas be užlaidos
- lizdas spynai su kabliu ir/arba rankenoms

PASIRINKIMAI SU PRIEMOKA

- plastiko ventiliacijos movos 1 vnt.
- atveriamos lygiabraunės varčios
- varčios „90“ ir „100“
- ventiliacijos įpjova
- rekuperacinis sutrumpinimas - 8 mm
- uždarymo lentjuostė dvivėrėms lygiabraunėms durims
- dvivėrės durys varčios kaina x2

DĖMESIO: Trečiasis „Estetic 80“ vyris, lygiabraunėms durims (priemoka priskaičiuojama prie durų staktos kainos)

DĖMESIO: Durų staktos su 3 vyriais turėtų būti naudojamos su užlaidinėmis durų varčiomis.

Siekiant užtikrinti aukštą dažytų gaminių kokybę, tiek durų varčios, tiek staktos prieš dažymą padengiamos specialia medžiaga, kuri sudaro vienodą gruntą.

EVEN MODELIAI



EVEN 0

EVEN 1

EVEN 2

EVEN 3

EVEN 4

EVEN 5
2 stiklai, 4 durų
varčios spalvos
įdėklai

EVEN 6
varčios spalvos
įdėklai

NESTOR



NESTOR 12 – balta



NESTOR 10 – balta

DEKORAI

DAŽYTOS	balta	NAUJIENA kašmyrui	NAUJIENA sabio	latte	pilka
---------	-------	----------------------	-------------------	-------	-------

baltas UV akrilo lakas – RAL 9003
kašmyrui – NCS S1502-Y50R
sabio – NCS S3005-G80Y
latte – Flugger 4362, NCS S1505-Y50R
pilka – RAL 7035



NESTOR

UŽLAIDINĖS IR LYGIABRIAUNĖS VARČIOS SU APVERSTA UŽLAIDA

vidaus durys

STANDARTE

- varčia nudažyta UV akrilo laku
- medienos plokščių rėmai
- stiklas MAT DRE ST. 4 mm
- profiliuotos MDF plokštės, st. 19 mm

PASIRINKIMAI NEMOKAMAI

- DECORMAT RUDAS, DECORMAT GRAFITAS ir skaidrus stiklas

- angos ventilacijos movoms

UŽLAIDINĖ VARČIA

- tiesus kraštas
- 3 sidabriniai įsukami vyriai
- spyna su sklėsčiu paprastam raktui, vonios kambario blokada, patentuotas cilindras arba įleistinė spyna

ATVERIAMA LYGIABRIAUNĖ VARČIA (priemoka)

- kraštas be užlaidos
- lizdai 2 įleidžiamiems „Estetic 80“ vyriams (vyriai yra durų staktos įrangos dalis)
- magnetinė/mechaninė spyna su įprastu raktu, vonios užraktas, patento įdėklas arba magnetinė taupomoji spyna plieninės ir juodos spalvos arba magnetinis baltos, auksinės spalvos - galima rinktis

STUMDOMOS VARČIOS

- kraštas be užlaidos
- lizdas spynei su kabliu ir/arba rankenoms

VARČIA SU APVERSTA UŽLAIDA, (priemoka)

- vienvėrės atveriamos aktyvios varčios
- tiesus kraštas
- lizdai 2 įleidžiamiems „Estetic 1821“ vyriams (vyriai yra durų rėmo įrangos dalis)
- magnetinė spyna įprastam raktui, vonios kambario blokada, patentuotas cilindras arba įleistinė spyna

PASIRINKIMAI SU PRIEMOKA

- plastiko ventilacijos movos 1 vnt.
- atveriamos lygiabraunės varčios
- varčios „90“ ir „100“
- ventilacijos įpjova
- rekuperacinis sutrumpinimas - 8 mm
- varčios su apversta užlaida
- uždarymo lentjuostė dvivėrėms lygiabraunėms durims
- juodos furnitūros apkaustai durų varčiai
- dvivėrės durys varčios kaina x2

DĖMESIO: Trečiasis „Estetic 80“ vyris, lygiabraunėms durims (priemoka priskaičiuojama prie durų staktos kainos)

DĖMESIO: Durų staktos su 3 vyriais turėtų būti naudojamos su NESTOR užlaidinėmis durų varčiomis.

Siekiant užtikrinti aukštą dažytų gaminių kokybę, tiek durų varčios, tiek staktos prieš dažymą padengiamos specialia medžiaga, kuri sudaro vienodą gruntą.

NESTOR MODELIAI



VETRO E



VETRO E - latte



VETRO E stiklas sabio juodas laminuotas

DEKORAI

DAŽYTOS	balta	NAUJIENA kašmyrui	NAUJIENA sabio	latte	pilka
---------	-------	----------------------	-------------------	-------	-------

balta UV akrilo lakas – RAL 9003
kašmyrui – NCS S1502-Y50R
sabio – NCS S3005-G80Y
latte – Flugger 4362, NCS S1505-Y50R
pilka – RAL 7035



VETRO E

UŽLAIDINĖS IR LYGIABRIAUNĖS DURŲ VARČIOS

vidaus durys

STANDARTE

- varčia nudažyta UV akrilo laku
- sustiprintas MDF plokštės rėmas: siauras, fiksuoto pločio elementas, platus, kintamo pločio elementas
- užpildas: perforuota medžio drožlių plokštė
- laminuotas grūdintas stiklas DECORMAT, 8 mm st., fiksuoto pločio (nepriklausomai nuo varčios pločio) arba juodas grūdintas laminuotas stiklas (neskaidrus) 8 mm st., fiksuoto pločio (nepriklausomai nuo varčios pločio)

UŽLAIDINĖ VARČIA

- tiesus kraštas
- 3 sidabriniai įsukami vyriai
- spyna su sklėsčiu paprastam raktui, vonios kambario blokada, patentuotas cilindras arba įleistinė spyna

ATVERIAMA LYGIABRIAUNĖ VARČIA (priemoka)

- kraštas be užlaidos
- lizdai 2 įleidžiamiems „Estetic 80“ vyriams (vyriai yra durų staktos įrangos dalis)
- magnetinė spyna įprastam raktui, vonios kambario blokada, patentuotas cilindras arba įleistinė spyna, pasirinkimui plieno, juodos arba baltos spalvos

STUMDOMOS VARČIOS

- kraštas be užlaidos
- lizdas spynai su kabliu ir/arba rankenoms

PASIRINKIMAI SU PRIEMOKA

- ventilacijos įpjova
 - atveriamos lygiabriaunės varčios
 - juodos furnitūros apkaustai durų varčiai
- DĖMESIO:** Trečiasis „Estetic 80“ vyris, lygiabriaunėms durims (priemoka priskaičiuojama prie durų staktos kainos)

DĖMESIO: Stumdomos versijos VETRO E varčia nesutampa su slankiojančia sistema su PA staktine kasete

DĖMESIO: Varčios negali būti sutrumpintos. VETRO E – atitinka vėdinimo reikalavimus „80“ - „100“ pločiui, su ventilacijos įpjova.

Durų staktos su 3 vyriais turėtų būti naudojamos su VETRO užlaidinėmis durų varčiomis.

Siekiant užtikrinti aukštą dažytų gaminių kokybę, tiek durų varčios, tiek staktos prieš dažymą padengiamos specialia medžiaga, kuri sudaro vienodą gruntą.

VETRO E MODELIAI

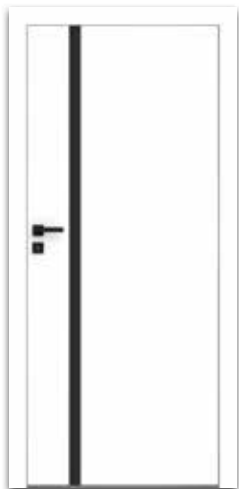

VETRO E
baltas (juodas stiklas)



VETRO E
kašmyras (juodas stiklas)



VETRO E
sabio (juodas stiklas)



VETRO E
latte (DECORMAT stiklas)



VETRO E
pilka (DECORMAT stiklas)

DURYS SKYDINĖS

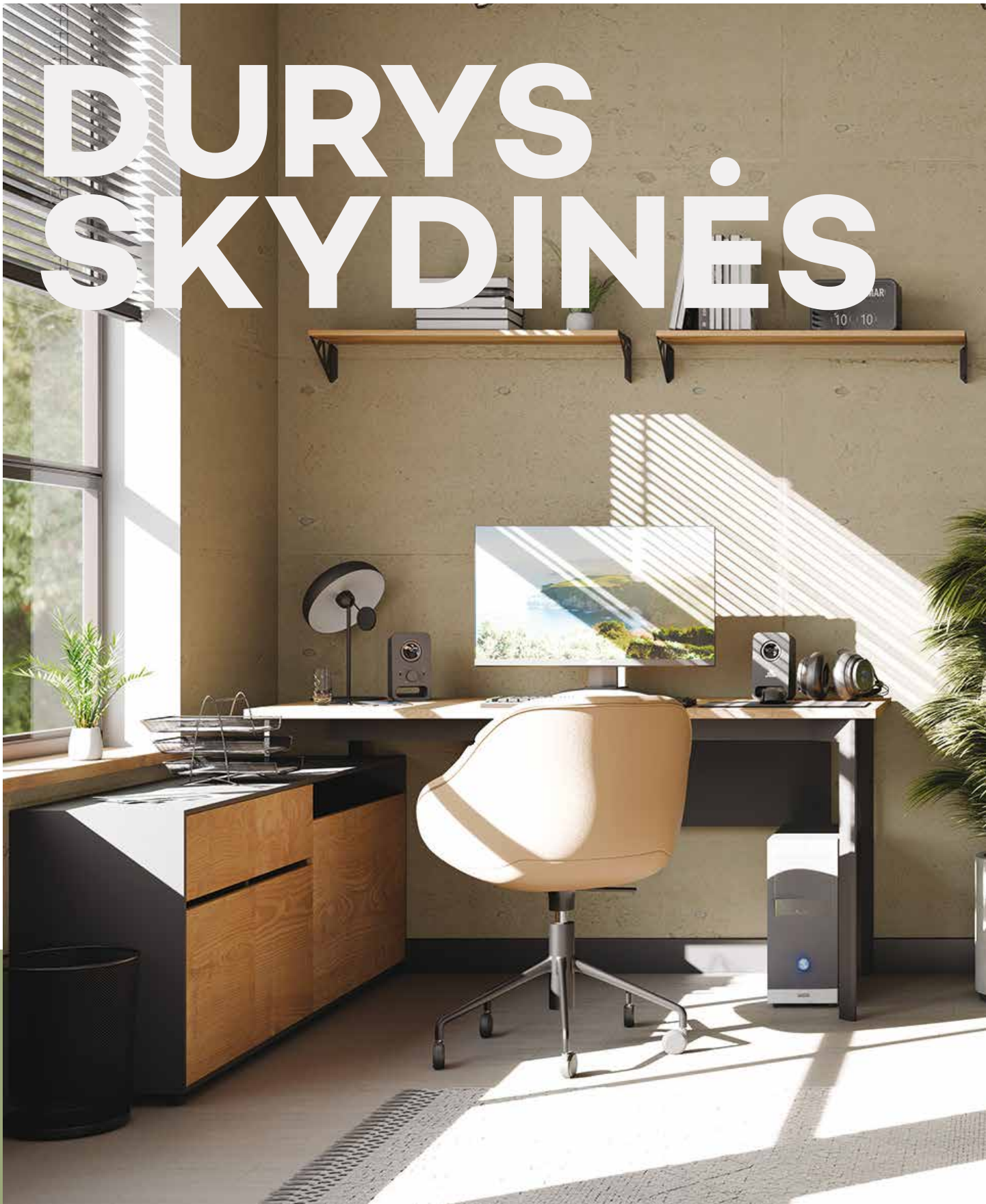

Skydinės durys dengiamos plėvele, laminatu arba akrilo lakais. Jose dera estetika, ilgamžiškumas ir plačios personalizavimo galimybės, kartu tai ekonomišką ir funkcionalų sprendimą.



RIVIA 10 – marrone kaštonas / juoda ST

NOVA



„NOVA 80“ - šalavijo qžuolas (struktūra), šlifuito aukso intarsija



NOVA 70 – warm grey mat

DEKORAI

DRE CELL 1	balta matinė	šviesiai pil- ka matinė	warm grey mat	kašmyras mat	šalavijas qžuolas (struktūra)	NAUJENA matinis šalavijas	tamsi matinė alvuoagė
	tamsi matinė mėlyna	senovinis varis	betonas oxide				
CPL	juoda ST						
Intarsijos	plienas šlifuito	auksas šlifuito	oro matinė				



DĖMESIO: „Silent“ paketas taikomas užlaidinėms ir lygiabriaunėms vienvėrėms durims.

STANDARTE

- spygliuočių rėmas
- užpildymas - medaus korys
- stiklas MAT DRE ST. 4 mm
- kraštas varčios arba juodos spalvos
- oxide betono ir senovinio vario dekoru kraštų kraštai tik juodos spalvos

PASIRINKIMAI NEMOKAMAI

- ventilacijos movos
- trečias vyris užlaidinėms varčioms
- DECORMAT RUDAS, DECORMAT GRAFITAS ir skaidrus stiklas

UŽLAIDINĖ VARČIA

- tiesus kraštas
- 2 sidabriniai įsukami vyriai
- sidabrinės arba juodos spalvos spyna su sklėsčiu paprastam raktui, vonios kambario blokada, patentuotas cilindras arba įleistinė spyna

ATVERIAMA LYGIABRIAUNĖ VARČIA (priemoka)

- kraštas be užlaidos
- lizdai 2 įleidžiamiems „Estetic 80“ vyriams (vyriai yra durų staktos įrangos dalis)
- magnetinė/mechaninė spyna su įprastu raktu, vonios užraktas, patento įdėklas arba magnetinė taupomoji spyna plieninės ir juodos spalvos arba magnetinis baltos, auksinės spalvos - galima rinktis

STUMDOMOS VARČIOS

- kraštas be užlaidos
- lizdas spynei su kabliu ir/arba rankenoms

VARČIA SU APVERSTA UŽLAIDA (priemoka)

- vienvėrės atveriamos aktyvios varčios
- tiesus kraštas
- lizdai 2 įleidžiamiems „Estetic 1821“ vyriams (vyriai yra durų staktos įrangos dalis)
- magnetinė spyna įprastam raktui, vonios kambario blokada, patentuotas cilindras arba įleistinė spyna
- netaikoma senovinio vario, oxide ir betono dekorų varčioms

STAKTOS

- NOVA kolekcijos durų varčioms rekomenduojame plėvelės spalvos arba DRE-CELL juodos mat 2 spalvos

PASIRINKIMAI SU PRIEMOKA

- „Silent 37dB“ paketas (nuleidžiamas tarpiklis + akustinis užpildymas) - NOVA 10, 50 - 80
- užpildas: perforuota medžio drožlių plokštė
- atveriamos lygiabriaunės varčios
- varčios „90“ „100“
- ventilacijos įpjova
- rekuperacinis sutrumpinimas - 8 mm
- varčios su apversta užlaida
- plastiko ventilacijos grotelės
- aliuminio ventilacijos grotelės juodos furnitūros apkaustai durų varčiai
- Galima įsigyti patį metalinį iliuminatorių juodo arba nerūdijančio plieno spalvos, kaina
- DĖMESIO:** Trečiasis „Estetic 80“ vyris, lygiabriaunės durims (priemoka priskaičiuojama prie durų staktos kainos)
- DĖMESIO:** „Silent“ paketas taikomas užlaidinėms ir lygiabriaunėms vienvėrėms durims.

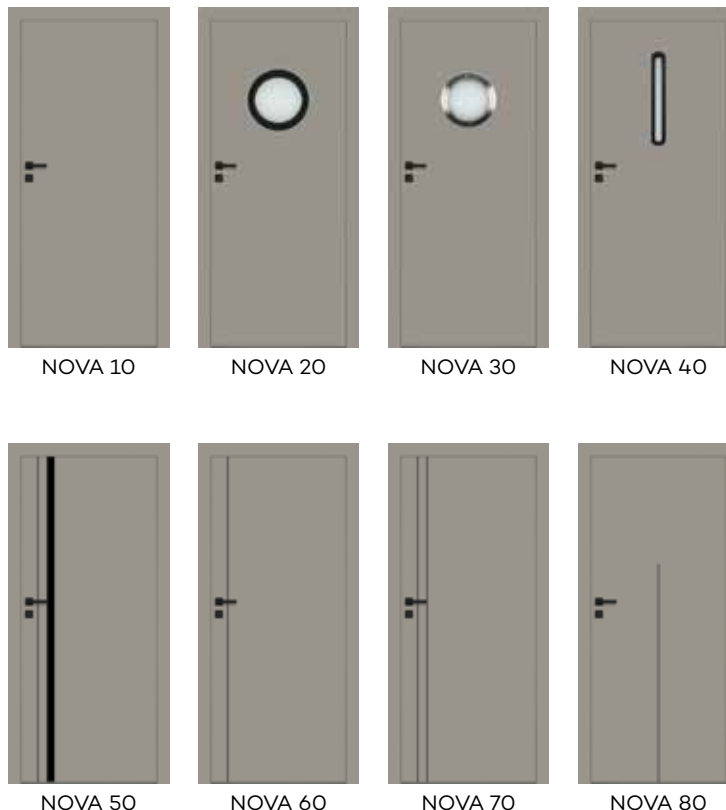
NOVA MODELIAI

NOVA



Nova 10 – natūralus Halifakso qžuolas



Nova 80 – natūralus Halifakso qžuolas

DEKORAI

LAMINATAI EGGER 1 grupė	pilkas halifax qžuolas	natūralus halifax qžuolas	halifax tabac qžuolas
	LAMINATAI CLEAF 2 grupė	balta guoba	guoba natūralus
Intarsijos	plienas šifuota	auksas šifuota	moro matinė



Galimybė derinti DRE-Cell juodas matines plėvelės 2 ir natūralaus halifakso qžuolo laminato staktą



DĒMESIO: „Silent“ paketas taikomas užlaidinėms ir lygiabraunėms vienvėrėms durims.

STANDARTE

- varčios paviršius padengtas sinchronine laminuota plokšte, 3 mm arba 4 mm storio
- spygliuočių rėmas
- užpildymas - medaus korys
- stiklas MAT DRE ST. 4 mm
- juodos spalvos apvadas
- halifax ažuolo dekoru natūralios spalvos apvadais, kurių spalva tokia pati kaip varčios arba juoda
- NOVA 50 - 80 Vertikalios laminato intarsijos: šlifluotas plienas, šlifluotas auksas arba pasirinktas maroko matinis atspalvis

PASIRINKIMAI NEMOKAMAI

- ventilacijos movos
- trečias vyris užlaidinėms varčioms
- DECORMAT RUDAS, DECORMAT GRAFITAS ir skaidrus stiklas

UŽLAIDINĖ VARČIA

- tiesus kraštas
- 2 sidabriniai įsukami vyriai
- sidabrinės arba juodos spalvos spyna su sklėsčiu paprastam raktui, vonios kambario blokada, patentuotas cilindras arba įleistinė spyna

ATVERIAMA LYGIABRIAUNĖ VARČIA (priemoka)

- kraštas be užlaidos
- lizdai 2 įleidžiamiems „Estetic 80“ vyriams (vyriai yra durų staktos įrangos dalis)
- magnetinė/mechaninė spyna su įprastu raktu, vonios spyna, cilindrinė spyna arba taupomoji spyna iš plieno ir juodos arba magnetinės baltos spalvos – pasirinkti iš

STUMDOMOS VARČIOS

- kraštas be užlaidos
- lizdas spynai su kabliu ir/arba rankenoms

STAKTOS

- NOVA kolekcijos durų varčioms rekomenduojame durų staktas DRE-CELL juodos matinės 2 plėvelėje ir CPL laminuote natūralus Halifakso ažuolo staktas natūralaus Halifakso ažuolo laminuote, išilginiu išdėstymu staktas, antroje CPL kainų grupėje

PASIRINKIMAI SU PRIEMOKA

- „Silent 37dB“ paketas (nuleidžiamas tarpiklis + akustinis užpildymas) - NOVA 10,50-80 st.1 laminatai „Egger“
- užpildas: perforuota medžio drožlių plokštė
- atveriamos lygiabriaunės varčios
- „100“ varčia
- ventilacijos įpjova
- rekonstruacinis sutrumpinimas - 8 mm
- plastiko ventilacijos grotelės
- aliuminio ventilacijos grotelės
- juodos furnitūros apkaustai durų varčioms
- Galima įsigyti patį metalinį iliuminatorių juodo arba nerūdijančio plieno spalvos, kaina

DĖMESIO: Trečiasis „Estetic 80“ vyris, lygiabriaunės durims (priemoka priskaiciuojama prie durų staktos kainos)

DĖMESIO: „Silent“ paketas taikomas užlaidinėms ir lygiabriaunėms vienvėrėms durims.

Nova 30 metalinis ILIUMINATORIUS – plieninis arba juodas. Galimas tik matinis arba skaidrus stiklas.

NOVA MODELIAI

NOVA 10



NOVA 20



NOVA 30



NOVA 40



NOVA 50



NOVA 60



NOVA 70



NOVA 80



WOOD



WOOD M1 modelis W2 - tamsus qžuolas



WOOD M1 modelis W1 - tamsus qžuolas

DEKORAI

DEKORAI	šviesus qžuolas	qžuolas klasikinis	qžuolas tamsi
---------	--------------------	-----------------------	------------------



WOOD

WOOD

LYGIABRIAUNĖS DURŲ VARČIOS

vidaus durys

STANDARTE:

- varčios paviršius padengtas pagrindo medžiaga, su rašto atspaudu ir lakuotos
- matinis lakas
- MDF plokštės rėmas
- užpildymas - medaus korys
- stiklas MAT DRE st. 4 mm

ATVERIAMA LYGIABRIAUNĖ VARČIA

- varčios spalvos kraštas be užlaidos
- lizdai 2 „Estetic 80“ įleidžiamiems vyriams, plieno, juodos arba baltos spalvos vyriai (vyriai yra durų staktos įrangos dalis)
- magnetinė/mechaninė spyna su įprastu raktu, vonios spyna, cilindrinė spyna arba taupomoji spyna iš plieno ir juodos arba magnetinės baltos spalvos – pasirinkti iš

STAKTOS

- WOOD kolekcijos durų varčioms rekomenduojame durų staktas lakuotas DRE-PRINT technologija, varčios spalvos

PASIRINKIMAI NEMOKAMAI

- angos ventiliacijos movoms
- DECORMAT RUDAS, DECORMAT GRAFITAS ir skaidrus stiklas

PASIRINKIMAI SU PRIEMOKA

- „100“ varčia
- užpildas: perforuota medžio drožlių plokštė
- ventiliacijos įpjova
- aliuminio ventiliacijos grotelės

DĖMESIO: Trečiasis „Estetic 80“ vyris, lygiabriaunėms durims (priemoka priskaičiuojama prie durų staktos kainos)

GALIMA RINKTIS MODELIO PARINKTIS SU GALIMYBE NAU- DOTI W1–W4 GRAFINIUS RAŠTUS:

- M1 – pilna varčia, be stiklų
- M2 – MDF iliuminatorius juodoje matinėje plėvelėje
- M3 – juodos arba plieno spalvos metalinis iliuminatorius (matinis arba skaidrus stiklas)
- M4 – MDF rėmas matinėje plėvelėje

WOOD MODELIAI

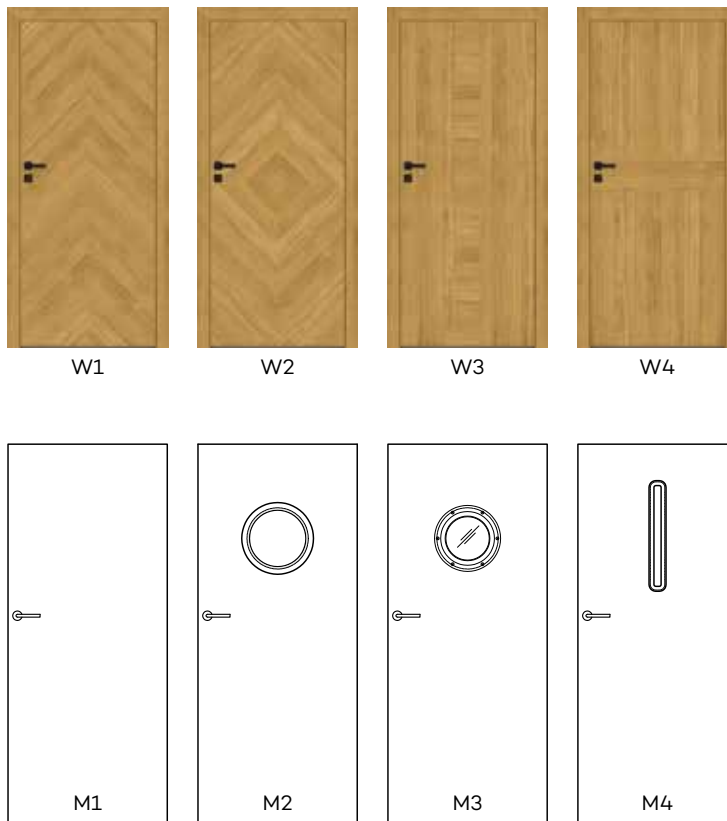

Durų varčios plotis: vienvėrės „60“ ÷ „100“.

Techninė informacija: durų staktos: 144-167 p., priedai: 168-174 ir 181 p., durų varčios: 182-195 p.

GRAFI



GRAFI M4 / G2

DEKORAI

Galite rinktis iš 25 dizainų grafikos. Daugiau katalogo 178 p. ir svetainėje www.dre.pl. Aukščiausios kokybės skaitmeninė spauda, apsaugota matiniu arba blizgiu laku, kad būtų užtikrintas spaudos ir spalvų patvarumas.



GRAFI M1 / G17

1 pav.



Baltas apvadas,
balta spyna



Juodas apvadas,
juoda spyna



LAKUOTOS BLIZGIOS VARČIOS STANDARTE

- varčios paviršius padengtas pagrindo medžiaga, su rašto atspaudu ir lakuotos (pagrindinė varčios paviršiaus spalva - balta)
- blizgus lakas
- MDF plokštės rėmas
- užpildas: perforuota medžio drožlių plokštė
- MAT DRE 4 mm st. stiklas (modelis M2, M4)

LAKUOTOS MATINĖS VARČIOS STANDARTE

- varčios paviršius padengtas pagrindo medžiaga, su rašto atspaudu ir lakuotos (pagrindinė varčios paviršiaus spalva - balta)
- matinis lakas
- MDF plokštės rėmas
- užpildymas - medaus korys
- MAT DRE 4 mm st. stiklas (modelis M2, M4)

ATVERIAMA LYGIABRIAUNĖ VARČIA

- baltos arba juodos spalvos kraštas be užlaidos 1 pav.
- lizdai 2 „Estetic 80“ įleidžiamiems vyriams baltos, plieno arba juodos spalvos vyriai (vyriai yra durų staktos įrangos dalis)
- magnetinė/mechaninė spyna su įprastu raktu, vonios spyna, cilindrinė spyna arba taupomoji spyna iš plieno ir juodos arba magnetinės baltos spalvos – pasirinkti iš

STAKTOS

- GRAFI kolekcijos durų varčioms rekomenduojame durų staktas lakuotas DRE-PRINT technologija, baltos, juodos spalvos arba su juoda matine DRE-CELL plėvele 2

PASIRINKIMAI NEMOKAMAI

- angos ventilacijos movoms
- DECORMAT RUDAS, DECORMAT GRAFIT ir skaidrus stiklas (modeliai M2, M4)

PASIRINKIMAI SU PRIEMOKA

- „100“ varčia
- ventilacijos įpjova
- medžio drožlių plokščių užpildas mat lako varčiose
- aliuminio ventilacijos grotelės

DĖMESIO: Trečiasis „Estetic 80“ vyris, lygiabriaunėms durims (priemoka priskaičiuojama prie durų staktos kainos)

GALIMA RINKTIS MODELIO PARINKTIS SU GALIMYBE NAU- DOTI G1-G25 GRAFINIUS RAŠTUS: GRAFINIŲ RAŠTŲ G1- G25 PRITAIKYMAS:

- M1 – pilna varčia, be stiklų
- M2 – MDF iliuminatorius juodoje matinėje plėvelėje
- M3 – juodos arba plieno spalvos metalinis iliuminatorius (matinis arba skaidrus stiklas)
- M4 – MDF rėmas matinėje plėvelėje

GRAFI MODELIAI

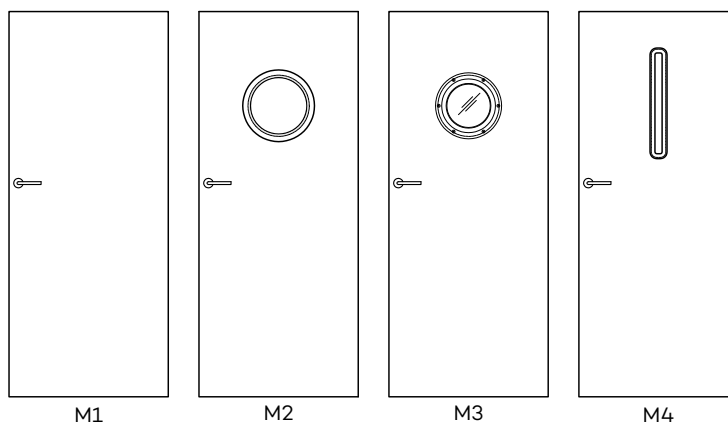

25 grafikos dizainai pateikiami katalogo 178 puslapyje ir svetainėje www.dre.pl

LUX



LUX 10 – beržas



LUX 20 -- ąžuolas vikingas

DEKORAI



Juodas apvadas,
juoda spyna



STANDARTE:

- varčios paviršius padengiamas pagrindo medžiaga, dekor spalvos ir lakuota
- blizgus lakas
- MDF plokštės rėmas
- užpildas: perforuota medžio drožlių plokštė
- MAT DRE 4 mm st. stiklas (modelis LUX 20, LUX 40)

ATVERIAMA LYGIABRIAUNĖ VARČIA

- juodos spalvos kraštas be užlaidos 1 pav.
- lizdai 2 „Estetic 80“ įleidžiamiems vyriams juodos, baltos arba plieno spalvos vyriai (vyriai yra durų staktos įrangos dalis)
- magnetinė/mechaninė spyna su įprastu raktu, vonios spyna, cilindrinė spyna arba taupomoji spyna iš plieno ir juodos arba magnetinės baltos spalvos – pasirinkti iš

STAKTOS

- LUX kolekcijos durų varčioms rekomenduojame lakuotas varčios spalvos arba DRE-CELL juodos mat 2 plėvelės spalvos staktas

PASIRINKIMAI NEMOKAMAI

- angos ventilacijos movoms
- DECORMAT RUDAS, DECORMAT GRAFITAS ir skaidrus stiklas (modeliai LUX 20, LUX 40)

PASIRINKIMAI SU PRIEMOKA

- „100“ varčia
- ventilacijos įpjova
- aliuminio ventilacijos grotelės

DĖMESIO: Trečiasis „Estetic 80“ vyris, lygiabriaunėms durims (priemoka priskaičiuojama prie durų staktos kainos)

LUX 30 metalinis ILIUMINATORIUS - plieninis arba juodas. Galimas tik matinis arba skaidrus stiklas.

LUX MODELIAI



LUX 10



LUX 20



LUX 30



LUX 40

RIVIA



RIVIA 10 - marrone kaštonas / juoda ST



RIVIA 70 - marrone kaštonas / matinė balta

DEKORAI

DRE CELL	balta matas	pušis balta	guoba Sibiro	qžuolas smėlinė	balintasis qžuolas rėfliuota	qžuolas vintage	riešutas
	NAUJIENA qžuolas natur premium	guoba antracitinė	tamsus venge	marrone kaštono struktūra	evoke qžuolas	riešutas karamelė	toffi qžuolas *, ***
	šviesiai pilka matinė	sidabrinė					
3D	grand qžuolas	guoba	riešutas amerikietiškas	juodmedis*	lenkiškas qžuolas 3D		

*** dekoras tik horizontalių rėvių, * dekoras prieinamas iki atsargų pabaigos



„Rivia 20“ pagrindas Balta matinė



„Rivia 20“ bazė Juoda ST



STANDARTE

- spygliuočių rėmas
- užpildas: perforuota medžio drožlių plokštė
- stiklas balta žievė st. 4 mm

PASIRINKIMAI NEMOKAMAI

- chinchila stiklai arba žaluzės
- ventilacijos movos
- trečias vyris užlaidinėms varčioms

UŽLAIDINĖ VARČIA

- tiesus kraštas, stiklo rėmelis tolygiai plokščias
- 2 sidabriniai įsukami vyriai
- spyna su sklėsčiu paprastam raktui, vonios kambario blokada, patentuotas cilindras arba įleistinė spyna

ATVERIAMA LYGIABRIAUNĖ VARČIA (priemoka)

- kraštas be užlaidos, stiklo rėmelis tolygiai plokščias
- lizdai 2 įleidžiamiems „Estetic 80“ vyriams (vyriai yra durų staktos įrangos dalis)
- magnetinė/mechaninė spyna su įprastu raktu, vonios spyna, cilindrinė spyna arba taupomoji spyna

STUMDOMOS VARČIOS

- kraštas be užlaidos, stiklo rėmelis tolygiai plokščias
- lizdas spynei su kabliu ir/arba rankenoms

*** RIVIA 70 ir 120 modeliuose pasirinktos spalvos įdėklas vertikaliosiomis rievėmis, išskyrus toffii ažuolo spalvą. Kituose modeliuose įdėklai turi horizontalias rieves.

PASIRINKIMAI SU PRIEMOKA

- dekoratyvinis stiklas MAT DRE, DECORMAT RUDAS, DECORMAT GRAFITAS (taikoma durų varčiai)
RIVIA 20, 30
RIVIA 40, 50
- matinis VSG 22.1 saugaus stiklo paketas
RIVIA 20, 30
RIVIA 40, 50
- atveriamos lygiabriaunės varčios
- varčios plotis „90“ ir „100“
- ventilacijos įpjova
- rekuperacinis sutrumpinimas - 8 mm
- plastiko ventilacijos grotelės
- aliuminio ventilacijos grotelės
- juodos furnitūros apkaustai durų varčiai

DĖMESIO: Trečiasis „Estetic 80“ vyris, lygiabriaunės durims (priemoka priskaičiuojama prie durų staktos kainos)

DĖMESIO: Durų varčia pagaminta su baltu arba juodu matiniu dekoru su galimybe pasirinkti vidurinės juostos dekorą. Varčios kraštas vidurinės juostelės spalvos. RIVIA 40 – ILIUMINATORIUS, padengtas balta arba juoda PVC plėvele, RIVIA 50 – ILIUMINATORIUS, padengtas sidabrine plėvele. Pagal numatytuosius nustatymus konfigūраторius parenka staktos dekorą pagal varčios vidurinės juostos spalvą.

RIVIA MODELIAI



RIVIA 10

RIVIA 20

RIVIA 30

RIVIA 40

RIVIA 50

RIVIA 60

RIVIA 70***



RIVIA 80

RIVIA 90

RIVIA 100

RIVIA 110

RIVIA 120***

RIVIA 130

GALERIA ALU



GALERIA ALU 20 - antracitas guoba



GALERIA ALU 50 – akacija

DEKORAI

DRE CELL	balta (struktūra)	balta matas	pušis balta	guoba Sibiro	qžuolas smėlinė	balintasis qžuolas rifuota	qžuolas vintage
	riešutas	NAUJIENA qžuolas natur premium	guoba antracitinė	tamsus venge	marrone kaštono struktūra	evoke qžuolas	riešutas karamelė
	toffi qžuolas**, ***	šviesiai pilka matinė	sidabrinė				
3D	grand qžuolas	guoba	riešutas amerikietiškas	juodme-dis**	lenkiškas qžuolas 3D		
CPL laminatas*	balta	pieno baltumo	pilka	pilka tamsi	betonas 2	qžuolas gray	Velso qžuolas
	akacija	riešutas celini	riešutas	medaus qžuolas	NAUJIENA natūralus hikoris	degintas riešutas	juoda ST

* laminatas yra 10, 20, 30, 50, 60 modeliuose ** dekorą galima įsigyti kol pasibaigs atsargos

*** dekoras tik horizontalių rėvių



8 mm pločio įdėklai, esantys vienoje plokštumoje su durų paviršiumi iš abiejų pusių

GALERIA ALU

UŽLAIDINĖS, LYGIABRIAUNĖS DURŲ VARČIOS
vidaus durys

STANDARTE

- spygliuočių rėmas
- užpildas: perforuota medžio drožlių plokštė
- krašto spindulys R 2,5 mm CPL laminatams, st. 0,15-0,2 mm
- dekoratyviniai įdėklai 8 mm
- stiklas balta žievė st. 4 mm

PASIRINKIMAI NEMOKAMAI

- chinchila stiklai arba žaliuzės
- ventilacijos movos
- trečias vyris užlaidinėms varčioms

UŽLAIDINĖ VARČIA

- tiesus, plokščias įstiklinimo rėmelis
- 2 sidabriniai įsukami vyriai
- spyna su sklėsčiu paprastam raktui, vonios kambario blokada, patentuotas cilindras arba įleistinė spyna
- tiesus kraštas arba kraštas, kurios spindulys R 2,5 mm, pagamintas tiesioginio formavimo būdu (CPL laminatė)

ATVERIAMA LYGIABRIAUNĖ VARČIA (priemoka)

- juodos spalvos kraštas be užlaidos, stiklo rėmelis plokščias
- lizdai 2 įleidžiamiems „Estetic 80“ vyriams (vyriai yra durų staktos įrangos dalis)
- magnetinė/mechaninė spyna su įprastu raktu, vonios spyna, cilindrinė spyna arba taupomoji spyna

STUMDOMOS VARČIOS

- juodos spalvos kraštas be užlaidos, stiklo rėmelis plokščias
- lizdas spynai su kabliu ir/arba rankenom

DĖMESIO: Pasyvios durų varčios GALERIA ALU 20, 21, 22, 23, 24, 25, 60 be tolygaus rievėtumo horizontalių įdėklų.

PASIRINKIMAI SU PRIEMOKA

- „Silent 37dB“ paketas (nuleidžiamas tarpiklis + akustinis užpildymas) – GALERIA ALU 10 - 60
 - dekoratyvinis stiklas MAT DRE, DECORMAT RUDAS, DECORMAT GRAFITAS (taikoma durų varčiai)
GALERIA ALU 11, 13, 23
GALERIA ALU 21
GALERIA ALU 24, 25
GALERIA ALU 12, 22
 - matinis VSG 22.1 saugaus stiklo paketas
GALERIA ALU 11
GALERIA ALU 13, 23
GALERIA ALU 21
GALERIA ALU 24
GALERIA ALU 25
GALERIA ALU 12
GALERIA ALU 22
 - atveriamos lygiabriaunės varčios
 - varčios „90“ ir „100“
 - ventilacijos įpjova
 - rekuperacinis sutrumpinimas - 8 mm
 - plastiko ventilacijos grotelės
 - aliuminio ventilacijos grotelės
 - uždarymo lentjuostė dvivėrėms lygiabraunėms durims
 - juodos furnitūros apkaustai durų varčiai
 - dvivėrės durys
- varčios kaina x 2
- DĖMESIO:** Trečiasis „Estetic 80“ vyris, lygiabraunėms durims (priemoka priskaičiuojama prie durų staktos kainos)
- DĖMESIO:** „Silent“ paketas taikomas užlaidinėms ir lygiabraunėms vienvėrėms durims.

ALU MODELIŲ GALERIA



ALU GALERIA
10



ALU GALERIA
20



ALU GALERIA
30



ALU GALERIA
50



ALU GALERIA
60



ALU GALERIA
11



ALU GALERIA
12



ALU GALERIA
13



ALU GALERIA
21



ALU GALERIA
22



ALU GALERIA
23



ALU GALERIA
24



ALU GALERIA
25



FINEA FINEA B



FINEA 40 – vintage qžuolas



FINEA 60 smėlinis qžuolas

DEKORAI

DRE CELL	balta (struktūra)	balta matas	pušis balta	guoba Sibiro	qžuolas smėlinė	balintasis qžuolas rifuota	qžuolas vintage
	riešutas	NAUJIENA qžuolas natur premium	guoba antracitinė	tamsus venge	marrone kaštono struktūra	evoke qžuolas	riešutas karamelė
	toffi qžuolas *, ***	šviesiai pilka matinė	sidabrinė				
3D	grand qžuolas	guoba	riešutas amerikietiškas	juodmedis*	lenkiškas qžuolas 3D		

* dekoras prieinamas kol baigsis atsargos, *** dekoras tik horizontalių rėvių



FINEA

FINEA ir FINEA B

UŽLAIDINĖS, LYGIABRIAUNĖS DURŲ VARČIOS

vidaus durys

STANDARTE

- spygliuočių rėmas
- užpildas: perforuota medžio drožlių plokštė
- stiklas balta žievė st. 4 mm

PASIRINKIMAI NEMOKAMAI

- chinchila stiklai arba žaliuzės
- ventilacijos movos
- trečias vyris užlaidinėms varčioms

UŽLAIDINĖ VARČIA

- tiesus, plokščias įstiklinimo rėmelis
- 2 sidabriniai įsukami vyriai
- spyna su sklėsčiu paprastam raktui, vonios kambario blokada, patentuotas cilindras arba įleistinė spyna

ATVERIAMA LYGIABRIAUNĖ VARČIA (priemoka)

- juodos spalvos kraštas be užlaidos, stiklo rėmelis plokščias
- lizdai 2 įleidžiamiems „Estetic 80“ vyriams (vyriai yra durų staktos įrangos dalis)
- magnetinė/mechaninė spyna su įprastu raktu, vonios spyna, cilindrinė spyna arba taupomoji spyna

STUMDOMOS VARČIOS

- juodos spalvos kraštas be užlaidos, stiklo rėmelis plokščias
- lizdas spynei su kabliu ir/arba rankenoms

PASIRINKIMAI SU PRIEMOKA

- dekoratyvinis stiklas MAT DRE, DECORMAT RUDAS, DECORMAT GRAFITAS (taikoma durų varčiai)
 - FINEA 20, FINEA B 20
 - FINEA 30, 50, 60, FINEA B 30, 50, 60
 - matinis VSG 22.1 saugaus stiklo paketas
 - FINEA 20, FINEA B 20
 - FINEA 30, FINEA B 30
 - FINEA 50, 60, FINEA B 50, 60
 - atveriamos lygiabriaunės varčios
 - varčios plotis „90“ ir „100“
 - ventilacijos įpjova
 - rekuperacinis sutrumpinimas - 8 mm
 - plastiko ventilacijos grotelės
 - aliuminio ventilacijos grotelės
 - juodos furnitūros apkaustai durų varčiai
- DĖMESIO:** Trečiasis „Estetic 80“ vyris, lygiabriaunės durims (priemoka priskaičiuojama prie durų staktos kainos)

FINEA ir FINEA B MODELIAI



FINEA 10
FINEA B 10*



FINEA 20
FINEA B 20*



FINEA 30
FINEA B 30*



FINEA 40
FINEA B 40*



FINEA 50
FINEA B 50*



FINEA 60
FINEA B 60*



FINEA plokščių
rievėtumas



* FINEA B horizontalus
plokščių rievėtumas

DECO



DECO 20 – betonas 2 su juodu SLIM rėmeliu



DECO 30 – guoba

DEKORAI

DRE CELL	balta (struktūra)	balta matas	pušis balta	guoba Sibiro	qžuolas smėlinė	balintasis qžuolas rifuota	qžuolas vintage
	riešutas	NAUJIENA qžuolas natur premium	guoba antracitinė	tamsus venge	marrone kaštono struktūra	evoke qžuolas	riešutas karamelė
	toffi qžuolas*,***	šviesiai pilka matinė	sidabrinė				
3D	grand qžuolas	guoba	riešutas amerikietiškas	juodmedis*	lenkiškas qžuolas 3D		
CPL laminatas	balta	pieno baltumo	pilka	pilka tamsi	betonas 2	qžuolas gray	Velso qžuolas
	akacija	riešutas celini	riešutas	medaus qžuolas	NAUJIENA natūralus hikoris	degintas riešutas	juoda ST

* dekoras prieinamas kol baigsis atsargos, *** dekoras tik horizontalių rėvių



STANDARTE

- spygliuočių rėmas
- krašto spindulys R 2,5 mm CPL laminatams, st. 0,15-0,2 mm, išskyrus baltą, pieno baltumą, pilką spalvas
- užpildymas - medaus korys
- stiklas balta žievė st. 4 mm
- plokščia HDF 4 mm plokštė skirta DECO 40

PASIRINKIMAI NEMOKAMAI

- chinchila stiklai arba žaliuzės
- ventiliacijos movos
- trečias vyris užlaidinėms varčioms

UŽLAIDINĖ VARČIA

- tiesus kraštas, plokščia stiklinimo juosta varčios dekore arba juodas Slim
- 2 sidabriniai įsukami vyriai
- spyna su sklėsčiu paprastam raktui, vonios kambario blokada, patentuotas cilindras arba įleistinė spyna
- rėmelis suapvalintas, tiesus kraštas arba kraštas, kurios spindulys R 2,5 mm, pagamintas tiesioginio formavimo būdu (CPL laminatė)

ATVERIAMA LYGIABRIAUNĖ VARČIA (priemoka)

- kraštas be užlaidos, plokščia stiklinimo juosta varčios dekore arba juodas Slim
- lizdai 2 įleidžiamiems „Estetic 80“ vyriams (vyriai yra durų staktos įrangos dalis)
- magnetinė/mechaninė spyna su įprastu raktu, vonios spyna, cilindrinė spyna arba taupomoji spyna
- juodos spalvos kraštas be užlaidos, stiklo rėmelis suapvalintas (CPL laminatuose)

STUMDOMOS VARČIOS

- kraštas be užlaidos ir pasirinktinai: plokščias stiklo rėmelis varčios dekore arba juoda Slim arba suapvalintas stiklo rėmelis
- lizdas spynai su kabliu ir/arba rankenoms
- juodos spalvos kraštas be užlaidos, stiklo rėmelis suapvalintas (CPL laminatuose)

PASIRINKIMAI SU PRIEMOKA

- dekoratyvinis stiklas MAT DRE, DECORMAT RUDAS, DECORMAT GRAFIT (taikoma varčiai) DECO 10, 20, 30
 - matinis VSG 22.1 saugaus stiklo paketas DECO 10, 20, 30
 - užpildas: perforuota medžio drožlių plokštė
 - atveriamos lygiabriaunės varčios
 - varčios „90“ ir „100“
 - ventiliacijos įpjova
 - rekuperacinis sutrumpinimas - 8 mm
 - plastiko ventiliacijos grotelės
 - aliuminio ventiliacijos grotelės
 - uždarymo lentjuostė dvivėrėms lygiabraunėms durims
 - juodos furnitūros apkaustai durų varčiai
 - dvivėrės durys varčios kaina x 2
- DĖMESIO:** Trečiasis „Estetic 80“ vyris, lygiabraunėms durims (priemoka priskaičiuojama prie durų staktos kainos)

DECO MODELIAI



DECO 10



DECO 20



DECO 30



DECO 40



DECO 10
su juodu SLIM
rėmeliu



DECO 20
su juodu SLIM
rėmeliu

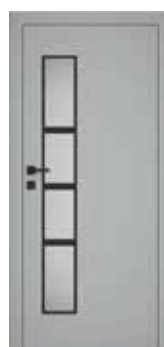

DECO 30
su juodu SLIM
rėmeliu



DECO 40
su juodu SLIM
rėmeliu

MODERN



MODERN 20 - balta matinė



MODERN 30 – marrone kaštono struktūra

DEKORAI

DRE CELL	balta (struktūra)	balta matas	pušis balta	guoba Sibiro	qžuolas smėlinė	balintasis qžuolas rifuota	qžuolas vintage
	riešutas	NAUJIENA qžuolas natur premium	guoba antracitinė	tamsus venge	marrone kaštono struktūra	evoke qžuolas	riešutas karamelė
	toffi qžuolas*,***	šviesiai pilka matinė	sidabrinė				
3D	grand qžuolas	guoba	riešutas amerikietiškas	juodmedis*	lenkiškas qžuolas 3D		
CPL laminatas	balta	pieno baltumo	pilka	Velso qžuolas	akacija	riešutas celini	riešutas
	medaus qžuolas	NAUJIENA natūralus hikoris	degintas riešutas	juoda ST	pilka tamsi	betonas 2	qžuolas gray

* dekoras prieinamas kol baigsis atsargos, *** dekoras tik horizontalių rėvių



MODERN

SĄRAMOS, BE SĄRAMOS DURŲ VARČIOS, KINTAMO AUKŠČIO

vidaus durys

STANDARTE

- spygliuočių rėmas
- užpildymas - medaus korys
- stiklas balta žievė st. 4 mm

PASIRINKIMAI NEMOKAMAI

- chinchila stiklai arba žaluzės
- ventiliacijos movos
- trečias vyris užlaidinėms varčioms

UŽLAIDINĖ VARČIA

- tiesus kraštas, plokščias stiklinimo rėmas (CPL laminatė – suapvalintas) varčios dekore arba juodas „Slim“, plokščios HDF plokštės, stor. 4 mm
- 2 sidabriniai įsukami vyriai, 3 kintamo aukščio
- spyna su sklėsčiu paprastam raktui, vonios kambario blokada, patentuotas cilindras arba įleistinė spyna

ATVERIAMA LYGIABRIAUNĖ VARČIA (PRIEMOKA)

- kraštas be sąramos, plokščias stiklinimo rėmas (CPL laminatė – suapvalintas) varčios dekore arba juodas „Slim“, plokščios HDF plokštės, stor. 4 mm
- lizdai 2 įleidžiamiems „Estetic 80“ vyriams (vyriai yra durų staktos įrangos dalis)
- magnetinė/mechaninė spyna su įprastu raktu, vonios spyna, cilindrinė spyna arba taupomoji spyna

STUMDOMOS VARČIOS (NETAIKOMA AUKŠČ. 1983)

- kraštas be užlaidos ir pasirinkimui: , plokščias stiklo rėmelis varčios dekore arba juoda Slim, plokščios HDF plokštės, st. 4 mm arba suapvalintas stiklo rėmelis, profiluotos MDF plokštės, st. 19 mm
- lizdas spynai su kabliu ir/arba rankenoms
- CPL laminatė kraštas be sąramos bei galima rinktis: suapvalintas stiklinimo rėmas varčios spalvos arba juodas „Slim“ plokščios HDF plokštės, stor. 4 mm

PASIRINKIMAI SU PRIEMOKA

- dekoratyvinis stiklas MAT DRE, DECORMAT RUDAS, DECORMAT GRAFITAS (taikoma durų varčiai)
- MODERN 20
- MODERN 30
- MODERN 40
- MODERN 50
- matinis VSG 22.1 saugaus stiklo paketas
- MODERN 20
- MODERN 30
- MODERN 40
- MODERN 50
- užpildymas:
- perforuota medžio drožlių plokštė (1983 ir 2043)
- perforuota medžio drožlių plokštė (2110 ir 2240)
- varčios „90“ ir „100“ (1983 ir 2043)
- varčios „90“ ir „100“ (2110 ir 2240)
- atveriamos lygiabraunės varčios
- ventiliacijos įpjova
- rekuperacinis sutrumpinimas - 8 mm
- plastiko ventiliacijos grotelės
- aliuminio ventiliacijos grotelės
- uždarymo lentjuostė dvivėrėms lygiabraunėms durims
- juodos furnitūros apkaustai durų varčiai
- dvivėrės durys varčios kaina x 2
- DĖMESIO:** Trečiasis „Estetic 80“ vyris, lygiabraunėms durims (priemoka priskaičiuojama prie durų staktos kainos)
- DĖMESIO:** CPL grupės laminatais dengtose užlaidinėse durų varčiose galima durų varčia, kurios krašto spindulys yra R=2,5 mm, išskyrus baltos, pieno baltumo ir pilkos spalvos laminatus.

MODERN MODELIAI



MODERN 10



MODERN 20



MODERN 30



MODERN 40



MODERN 50



MODERN 10
su juodu SLIM
rėmeliu



MODERN 20
su juodu SLIM
rėmeliu



MODERN 30
su juodu SLIM
rėmeliu



MODERN 40
su juodu SLIM
rėmeliu



MODERN 50
su juodu SLIM
rėmeliu

PLUS



PLUS 30 aukštis 2240 – mat balta



DEKORAI

DRE CELL	balta (struktūra)	balta matas	pušis balta	guoba Sibiro	qžuolas smėlinė	balintasis qžuolas rifuota	qžuolas vintage
	riešutas	NAUJIENA qžuolas natur premium	guoba antracitinė	tamsus venge	marrone kaštono struktūra	evoke qžuolas	riešutas karamelė
	toffi qžuolas *, ***	šviesiai pilka matinė	sidabrinė				
3D	grand qžuolas	guoba	riešutas amerikietiškas	juodmedis*	lenkiškas qžuolas 3D		
CPL laminatas	balta	pieno baltumo	pilka	Velso qžuolas	akacija	riešutas celini	riešutas
	medaus qžuolas	NAUJIENA natūralus hikoris	degintas riešutas	juoda ST	pilka tamsi	betonas 2	qžuolas gray

* dekoras prieinamas kol baigsis atsargos, *** dekoras tik horizontalių rėvių

„PLUS 30“ – „gray“ qžuolas



Į varčios kainą neįskaičiuota staktos ir rankenos kaina.

STANDARTE

- spygliuočių rėmas
- užpildymas - medaus korys
- stiklas balta žievė st. 4 mm

PASIRINKIMAI NEMOKAMAI

- chinchila stiklai arba žaluzės
- ventiliacijos movos
- trečias vyris užlaidinėms varčioms

UŽLAIDINĖ VARČIA

- tiesus kraštas, plokščias stiklinimo rėmas (CPL laminatė – suapvalintas), plokščios HDF plokštės, stor. 4 mm
- 2 sidabriniai įsukami vyriai, 3 kintamo aukščio
- spyna su sklėsčiu paprastam raktui, vonios kambario blokada, patentuotas cilindras arba įleistinė spyna

ATVERIAMA LYGIABRIAUNĖ VARČIA (PRIEMOKA)

- kraštas be sąramos, plokščias stiklinimo rėmas (CPL laminatė – suapvalintas), plokščios HDF plokštės, stor. 4 mm
- lizdai 2 įleidžiamiems „Estetic 80“ vyriams (vyriai yra durų staktos įrangos dalis)
- magnetinė/mechaninė spyna su įprastu raktu, vonios spyna, cilindrinė spyna arba taupomoji spyna

STUMDOMOS VARČIOS (NETAIKOMA AUKŠČ. 1983)

- kraštas be sąramos, plokščios HDF plokštės, stor. 4 mm bei galima rinktis: plokščias stiklinimo rėmas arba suapvalintas stiklinimo rėmas (CPL laminatė – tik suapvalintas)
- lizdas spynai su kabliu ir/arba rankenoms

PASIRINKIMAI SU PRIEMOKA

- dekoratyvinis stiklas MAT DRE, DECORMAT RUDAS, DECORMAT GRAFITAS (taikoma durų varčiai)
- PLUS 20
PLUS 40, 50, 60, 70, 80
PLUS 30

- matinis VSG 22.1 saugaus stiklo paketas
PLUS 20, 50, 60
PLUS 30
PLUS 40
PLUS 70, 80
- užpildas: perforuota medžio drožlių plokštė (1983 ir 2043)
- perforuota medžio drožlių plokštė (2110 ir 2240)

- varčios „90“ ir „100“ (1983 ir 2043)
- varčios „90“ ir „100“ (2110 ir 2240)
- atveriamos lygiabriaunės varčios
- ventiliacijos įpjova
- rekuperacinis sutrumpinimas - 8 mm
- plastiko ventiliacijos grotelės
- aliuminio ventiliacijos grotelės
- uždarymo lentjuostė dvivėrėms lygiabraunėms durims

- juodos furnitūros apkaustai durų varčiai
 - dvivėrės durys varčios kaina x 2
- DĖMESIO:** Trečiasis „Estetic 80“ vyris, lygiabraunėms durims (prie-moka priskaičiuojama prie durų staktos kainos)

DĖMESIO: Spalvų atitikmenys: W0118 – BALTA

DĖMESIO: CPL grupės laminatais dengtose užlaidinėse durų varčiose galima durų varčia, kurios krašto spindulys yra R=2,5 mm, išskyrus baltos, pieno baltumo ir pilkos spalvos laminatus.

DĖMESIO: Visoje PLUS kolekciijoje atsiranda kintamų aukščių. Priklausomai nuo pasirinkto varianto, durų varčios yra 1983 mm, 2043 mm, 2110 mm arba 2240 mm aukščio - jos skirtos tinkamo aukščio trijų vyrių užlaidinėms staktoms.

PLUS MODELIAI



PLUS 10



PLUS 20



PLUS 30



PLUS 40



PLUS 50



PLUS 60



PLUS 70



PLUS 80

STANDARD



STANDARD 10 - qžuolo evoke stakta juoda mat 2

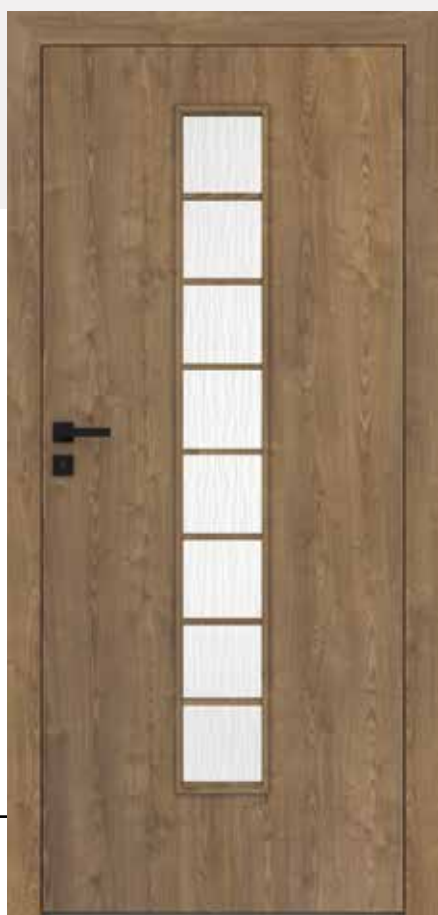

STANDARD 40S – marrone kaštono struktūra

DEKORAI

DRE CELL	balta (struktūra)	balta matas	pušis balta	guoba Sibiro	qžuolas smėlinė	balintasis qžuolas rifuota	qžuolas vintage
	riešutas	NAUJIENA qžuolas natur premium	guoba antracitinė	tamsus venge	marrone kaštono struktūra	evoke qžuolas	riešutas karamelė
	toffi qžuolas**, ***	šviesiai pilka matinė	sidabrinė				
3D	grand qžuolas	guoba	riešutas amerikietiskas	juodme-dis**	lenkiškas qžuolas 3D		

* dekoras prieinamas kol baigsis atsargos, *** dekoras tik horizontalių rėvių



STANDARD

UŽLAIDINĖS, LYGIABRIAUNĖS DURŲ VARČIOS
vidaus durys

STANDARTE

- spygliuočių rėmas
- užpildymas - medaus korys
- stiklas balta žievė st. 4 mm

PASIRINKIMAI NEMOKAMAI

- chinchila stiklai arba žaliuzės
- ventiliacijos movos
- trečias vyris užlaidinėms varčioms

UŽLAIDINĖ VARČIA

- tiesus, plokščias įstiklinimo rėmelis
- 2 sidabriniai įsukami vyriai
- spyna su sklėsčiu paprastam raktui, vonios kambario blokada, patentuotas cilindras arba įleistinė spyna
- **Investicinių standarto užsakymų įgyvendinimas pasikonsultavus su Sutarčių skyriumi. Investicinis standartas yra perėjimo prašvaista staktoje 90°. kampu atidaroma varčia, vidaus durims: „80“ 800 mm, „90“ 900 mm.**

ATVERIAMA LYGIABRIAUNĖ VARČIA (priemoka)

- juodos spalvos kraštas be užlaidos, stiklo rėmelis plokščias
- lizdai 2 įleidžiamiems „Estetic 80“ vyriams (vyriai yra durų staktos įrangos dalis)
- magnetinė/mechaninė spyna su įprastu raktu, vonios spyna, cilindrinė spyna arba taupomoji spyna

STUMDOMOS VARČIOS

- kraštas be užlaidos ir pasirinkimui: plokščias stiklo rėmelis arba suapvalintas
- lizdas spynai su kabliu ir/arba rankenoms

DĖMESIO: „Silent“ paketas taikomas užlaidinėms ir lygiabriaunėms vienvėrėms durims.

DĖMESIO: Pasirinktos evokė ažuolo spalvos užlaidinių durų STANDARD 10 modelio konfigūracijos prieinamos sandėlyje.

PASIRINKIMAI SU PRIEMOKA

- „Silent 37dB“ paketas (nuleidžiamas tarpiklis + akustinis užpildymas) - STANDARD 10
- dekoratyvinis stiklas MAT DRE, DECORMAT RUDAS, DECORMAT GRAFITAS (taikoma durų varčiai) STANDARD 20, 20s, 40, 40s, iliuminatorius mdf STANDARD 50, 50s STANDARD 30, 30s STANDARD 60
- matinis VSG 22.1 saugaus stiklo paketas STANDARD 20, 20s, 40, 40s STANDARD 50, 50s, BULAJ MDF STANDARD 30, 30s STANDARD 60
- užpildas: perforuota medžio drožlių plokštė
- atveriamos lygiabriaunės varčios
- varčios „90“ ir „100“
- varčios „110“ užlaidinės (tik STANDARD 10)
- viršutinė spyna su sklėsčiu (tik STANDARD 10 su perforuota medžio drožlių plokšte ir lygia durų stakta)
- ventiliacijos įpjova
- rekuperacinis sutrumpinimas - 8 mm
- plastiko ventiliacijos grotelės
- aliuminio ventiliacijos grotelės
- uždarymo lentjuostė dvivėrėms lygiabraunėms durims neqržinama
- juodos furnitūros apkaustai durų varčiai
- dvivėrės durys varčios kaina x 2
- Galima įsigyti patį metalinį iliuminatorių juodo arba plieno spalvos, kaina
- DĖMESIO:** Trečiasis „Estetic 80“ vyris, lygiabraunėms durims (priemoka priskaičiuojama prie durų staktos kainos)

STANDARD MODELIAI



Durų varčios plotis: vienvėrės „60“ ÷ „100“, užlaidinės dvivėrės „120-200“, lygiabraunės dvivėrės durys „120“ - „180“
Techninė informacija: durų staktos: 144-167 p., priedai: 168-174 ir 181 p., durų varčios: 182-195 p.

FANO



FANO 10 - guoba



FANO 30S - grand qžuolas

DEKORAI

DRE CELL	balta (struktūra)	balta matas	pušis balta	guoba Sibiro	qžuolas smėlinė	balintasis qžuolas rifuota	qžuolas vintage
	riešutas	NAUJIENA qžuolas natur premium	guoba antracitinė	tamsus venge	marrone kaštono struktūra	evoke qžuolas	riešutas karamelė
	toffi qžuolas *, ***	šviesiai pilka matinė	sidabrinė				
3D	grand qžuolas	guoba	riešutas amerikietiškas	juodmedis*	lenkiškas qžuolas 3D		

* dekoras prieinamas kol baigsis atsargos, *** dekoras tik horizontalių rėvių



STANDARTE

- spygliuočių rėmas
- užpildymas - medaus korys
- stiklas balta žievė st. 4 mm

PASIRINKIMAI NEMOKAMAI

- chinchila stiklai arba žaliuzės
- ventiliacijos movos
- trečias vyris užlaidinėms varčioms

UŽLAIDINĖ VARČIA

- tiesus, plokščias įstiklinimo rėmelis
- 2 sidabriniai įsukami vyriai
- spyna su sklėsčiu paprastam raktui, vonios kambario blokada, patentuotas cilindras arba įleistinė spyna

ATVERIAMA LYGIABRIAUNĖ VARČIA (priemoka)

- kraštas be užlaidos, stiklo rėmelis plokščias, MDF profiliuotos plokštės, 19 mm st.
- lizdai 2 įleidžiamiems „Estetic 80“ vyriams (vyriai yra durų staktos įrangos dalis)
- magnetinė/mechaninė spyna su įprastu raktu, vonios spyna, cilindrinė spyna arba taupomoji spyna

STUMDOMOS VARČIOS

- kraštas be užlaidos, stiklo rėmelis suapvalintas arba plokščias, MDF profiliuotos plokštės, 19 mm st.
- lizdas spynai su kabliu ir/arba rankenoms

PASIRINKIMAI SU PRIEMOKA

- dekoratyvinis stiklas MAT DRE, DECORMAT RUDAS, DECORMAT GRAFITAS (taikoma durų varčiai)
FANO 20, 20s
FANO 30, 30s
 - matinis VSG 22.1 saugaus stiklo paketas
FANO 20, 20s
FANO 30, 30s
 - užpildas: perforuota medžio drožlių plokštė
 - atveriamos lygiabriaunės varčios
 - varčios „90“ ir „100“
 - ventiliacijos įpjova
 - rekuperacinis sutrumpinimas - 8 mm
 - plastiko ventiliacijos grotelės
 - aliuminio ventiliacijos grotelės
 - uždarymo lentjuostė dvivėrėms lygiabraunėms durims
 - juodos furnitūros apkaustai durų varčiai
 - dvivėrės durys varčios kaina x 2
- DĖMESIO:** Trečiasis „Estetic 80“ vyris, lygiabraunėms durims (priemoka priskaičiuojama prie durų staktos kainos)

FANO MODELIAI



FANO 10



FANO 20



FANO 20s



FANO 30



FANO 30s

ARTE



ARTE 40 smėlinis qžuolas



ARTE 20 - antracitas guoba

DEKORAI

DRE CELL	balta (struktūra)	balta matas	pušis balta	guoba Sibiro	qžuolas smėlinė	balintasis qžuolas rifuota	qžuolas vintage
	riešutas	NAUJIENA qžuolas natur premium	guoba antracitinė	tamsus venge	marrone kaštono struktūra	evoke qžuolas	riešutas karamelė
	toffi qžuolas *, ***	šviesiai pilka matinė	sidabrinė				
3D	grand qžuolas	guoba	riešutas amerikietiškas	juodmedis*	lenkiškas qžuolas 3D		

* dekoras prieinamas kol baigsis atsargos, *** dekoras tik horizontalių rėvių



STANDARTE

- spygliuočių rėmas
- užpildymas - medaus korys
- stiklas balta žievė st. 4 mm

PASIRINKIMAI NEMOKAMAI

- chinchila stiklai arba žaliuzės
- ventiliacijos movos
- trečias vyris užlaidinėms varčioms

UŽLAIDINĖ VARČIA

- tiesus, plokščias įstiklinimo rėmelis
- 2 sidabriniai įsukami vyriai
- spyna su skląsčiu paprastam raktui, vonios kambario blokada, patentuotas cilindras arba įleistinė spyna

ATVERIAMA LYGIABRIAUNĖ VARČIA (priemoka)

- juodos spalvos kraštas be užlaidos, stiklo rėmelis plokščias
- lizdai 2 įleidžiamiems „Estetic 80“ vyriams (vyriai yra durų staktos įrangos dalis)
- magnetinė/mechaninė spyna su įprastu raktu, vonios spyna, cilindrinė spyna arba taupomoji spyna

STUMDOMOS VARČIOS

- kraštas be užlaidos, stiklo rėmelis suapvalintas arba plokščias
- lizdas spynei su kabliu ir/arba rankenoms

PASIRINKIMAI SU PRIEMOKA

- dekoratyvinis stiklas MAT DRE, DECORMAT RUDAS, DECORMAT GRAFITAS (taikoma durų varčiai)
 - ARTE 10, 30, 90
 - ARTE 40, 50
 - ARTE 80
 - matinis VSG 22.1 saugaus stiklo paketas
 - ARTE 10, 20, 30
 - ARTE 40, 50
 - ARTE 80
 - ARTE 90
 - užpildas: perforuota medžio drožlių plokštė
 - atveriamos lygiabraunės varčios
 - varčios „90“ ir „100“
 - ventiliacijos įpjova
 - rekuperacinis sutrumpinimas - 8 mm
 - plastiko ventiliacijos grotelės
 - aliuminio ventiliacijos grotelės
 - uždarymo lentjuostė dvivėrėms lygiabraunėms durims
 - juodos furnitūros apkaustai durų varčiai
 - dvivėrės durys
- varčios kaina x 2
- DĖMESIO:** Trečiasis „Estetic 80“ vyris, lygiabraunės durims (priemoka priskaičiuojama prie durų staktos kainos)

ARTE MODELIAI



ARTE 10



ARTE 20



ARTE 30



ARTE 40



ARTE 50



ARTE 80



ARTE 90

UNI



UNI 10 – pilka

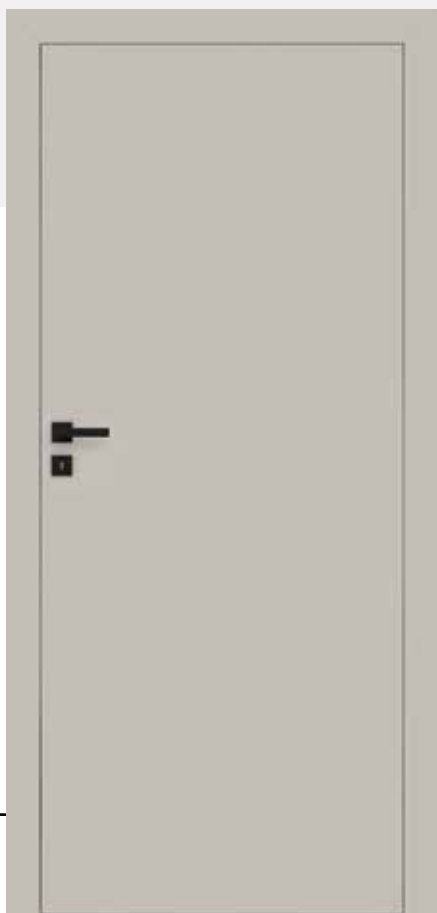

UNI 10 – kašmyras

DEKORAI

DAŽYTOS	balta	NAUJIENA kašmyrai	NAUJIENA sabio	latte	pilka
---------	-------	----------------------	-------------------	-------	-------

baltas UV akrilo lakas – RAL 9003
kašmyrai – NCS S1502-Y50R
sabio – NCS S3005-G80Y
latte – Flugger 4362, NCS S1505-Y50R
pilka – RAL 7035



STANDARTE

- varčia nudažyta UV akrilo laku
- MDF plokštės rėmas
- užpildymas – medaus korys
- stiklas balta žievė st. 4 mm

PASIRINKIMAI NEMOKAMAI

- chinchila stiklai arba žaliuzės
- ventilacijos movos
- trečias vyris užlaidinėms varčioms

DĖMESIO: Siekiant užtikrinti aukštą dažytų gaminių kokybę, tiek durų varčios, tiek staktos prieš dažymą padengiamos specialia medžiaga, kuri sudaro vienodą gruntą.

UŽLAIDINĖ VARČIA

- tiesus kraštas
- 2 sidabriniai įsukami vyriai
- spyna su sklėsčiu paprastam raktui, vonios kambario blokada, patentuotas cilindras arba įleistinė spyna

ATVERIAMA LYGIABRIAUNĖ VARČIA (priemoka)

- kraštas be užlaidos
- lizdai 2 įleidžiamiems „Estetic 80“ vyriams (vyriai yra durų staktos įrangos dalis)
- magnetinė/mechaninė spyna su įprastu raktu, vonios spyna, cilindrinė spyna arba taupomoji spyna iš plieno ir juodos arba magnetinės baltos spalvos – pasirinkti iš

STUMDOMOS VARČIOS

- kraštas be užlaidos
- lizdas spynai su kabliu ir/arba rankenoms

DĖMESIO: pasirinktos užlaidinių baltų durų UNI 10 modelio konfigūracijos yra prieinamos sandėlyje.

DĖMESIO: „Silent“ paketas taikomas užlaidinėms ir lygiabraunėms vienvėrėms durims.

VARČIA SU APVERSTA UŽLAIDA (priemoka)

- vienvėrės atveriamos aktyvios varčios

- tiesus kraštas
- lizdai 2 įleidžiamiems „Estetic 1821“ vyriams (vyriai yra durų rėmo įrangos dalis)
- magnetinė spyna įprastam raktui, vonios kambario blokada, patentuotas cilindras arba įleistinė spyna

PASIRINKIMAI SU PRIEMOKA

• „Silent 37dB“ paketas (nuleidžiamas tarpiklis + akustinis užpildymas) – UNI 10

• dekoratyvinis stiklas MAT DRE, DECORMAT RUDAS, DECORMAT GRAFITAS (taikoma durų varčiai ILIUMINATORIUS MDF)

• matinis VSG 22.1 saugaus stiklo paketas ILIUMINATORIUS MDF

• užpildas: perforuota medžio drožlių plokštė

• užpildas: lygi medžio drožlių plokštė

• varčios „90“ ir „100“

• ventilacijos įpjova

• rekuperacinis sutrumpinimas – 8 mm

• atveriamos lygiabraunės varčios

• varčios su apversta užlaida

• uždarymo lentjuostė dvivėrėms lygiabraunėms durims

• plastiko ventilacijos grotelės

• aliuminio ventilacijos grotelės

• juodos furnitūros apkaustai durų varčiai

• dvivėrės durys

varčios kaina x 2

• Galima įsigyti patį metalinį iliuminatorių juodo arba plieno spalvos, kaina

DĖMESIO: Trečiasis „Estetic 80“ vyris, lygiabraunėms durims (priemoka priskaičiuojama prie durų staktos kainos)

UNI MODELIAI

UNI 10

ILIUMINATORIUS MDF

ILIUMINATORIUS
metalinis

UNI 10 UŽLAIDINIŲ DURŲ KOMPLEKTO KAINA SU REGULIUOJAMA DURŲ STAKTA NUO

DOBRA
CENA

37 dB

FARGO



FARGO 30 – pilka



FARGO 10 – pilka

DEKORAI

DAŽYTOS	balta	NAUJIENA kašmyrui	NAUJIENA sabio	latte	pilka
---------	-------	----------------------	-------------------	-------	-------

baltas UV akrilo lakas – RAL 9003
kašmyrui – NCS S1502-Y50R
sabio – NCS S3005-G80Y
latte – Flugger 4362, NCS S1505-Y50R
pilka – RAL 7035



frezavimo tipas
FARGO kolekcijos



STANDARTE

- varčia nudažyta UV akrilo laku
- MDF plokštės rėmas
- užpildymas – medaus korys

PASIRINKIMAI NEMOKAMAI

- ventilacijos movos
- trečias vyris užlaidinėms varčioms

DĖMESIO: Siekiant užtikrinti aukštą dažytų gaminių kokybę, tiek durų varčios, tiek staktos prieš dažymą padengiamos specialia medžiaga, kuri sudaro vienodą gruntą.

UŽLAIDINĖ VARČIA

- tiesus kraštas
- 2 sidabriniai įsukami vyriai
- spyna su sklėsčiu paprastam raktui, vonios kambario blokada, patentuotas cilindras arba įleistinė spyna

ATVERIAMA LYGIABRIAUNĖ VARČIA (priemoka)

- kraštas be užlaidos
- lizdai 2 įleidžiamiems „Estetic 80“ vyriams (vyriai yra durų staktos įrangos dalis)
- magnetinė/mechaninė spyna su įprastu raktu, vonios spyna, cilindrinė spyna arba taupomoji spyna iš plieno ir juodos arba magnetinės baltos spalvos – pasirinkti iš

STUMDOMOS VARČIOS

- kraštas be užlaidos
- lizdas spynei su kabliu ir/arba rankenoms

VARČIA SU APVERSTA UŽLAIDA (priemoka)

- vienvėrės atveriamos aktyvios varčios
- tiesus kraštas
- lizdai 2 įleidžiamiems „Estetic 1821“ vyriams (vyriai yra durų rėmo įrangos dalis)
- magnetinė spyna įprastam raktui, vonios kambario blokada, patentuotas cilindras arba įleistinė spyna

PASIRINKIMAI SU PRIEMOKA

- „Silent 37dB“ paketas (nuleidžiamas tarpiklis + akustinis užpildymas) – FARGO 10 - 60

- varčios „90“ ir „100“
- perforuota medžio drožlių plokštė
- užpildas: lygi medžio drožlių plokštė
- ventilacijos įpjova
- rekuperacinis sutrumpinimas - 8 mm
- atveriamos lygiabraunės varčios
- varčios su apversta užlaida
- uždarymo lentjuostė dvivėrėms lygiabraunėms durims

- plastiko ventilacijos grotelės
- aliuminio ventilacijos grotelės
- juodos furnitūros apkaustai durų varčiai
- dvivėrės durys

varčios kaina x 2

DĖMESIO: Trečiasis „Estetic 80“ vyris, lygiabraunės durims (priemoka priskaičiuojama prie durų staktos kainos)

DĖMESIO: „Silent“ paketas taikomas užlaidinėms ir lygiabraunėms vienvėrėms durims.

FARGO MODELIAI



FARGO 10



FARGO 20



FARGO 30



FARGO 40



FARGO 50



FARGO 60

DOBRA
CENA

37 dB

BINITO



BINITO 20 – balta

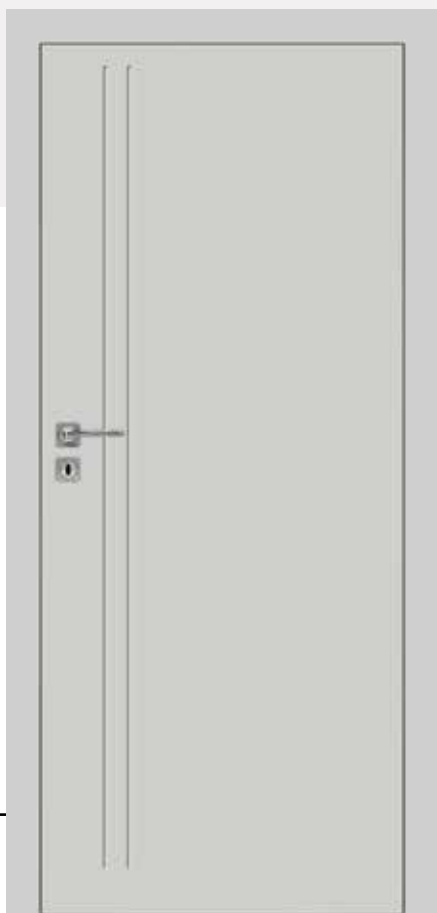

BINITO 50 – pilka

DEKORAI

DAŽYTOS	balta	NAUJIENA kašmyrui	NAUJIENA sabio	latte	pilka
---------	-------	----------------------	-------------------	-------	-------

balta UV akrilo lakas – RAL 9003
kašmyrui – NCS S1502-Y50R
sabio – NCS S3005-G80Y
latte – Flugger 4362, NCS S1505-Y50R
pilka – RAL 7035

RANKENA SU DANGTELIU

Akcija taikoma sgramos ir be „BINITO“ kolekcijos suveriamosioms durims Rankenos modelis bei apdailos spalva galima rinktis: „WEGA“, „ATRIA“, „ARCTUS“, „ORION“, „ZETA“, „AVIOR“, „MIMOSA“ ir „ALTAIR“ rankenos bei rozetė įprastam raktui, patentuotam įdėklui arba vonios užraktui. Akcija galioja tol, kol baigsis atsargos.



STANDARTE

- varčia nudažyta UV akrilo laku
- MDF plokštės rėmas
- užpildymas - medaus korys
- stiklas balta žievė st. 4 mm

PASIRINKIMAI NEMOKAMAI

- chinchila stiklai arba žaliuzės
- ventilacijos movos
- trečias vyris užlaidinėms varčioms

DĖMESIO: Siekiant užtikrinti aukštą dažytų gaminių kokybę, tiek durų varčios, tiek staktos prieš dažymą padengiamos specialia medžiaga, kuri sudaro vienodą gruntą.

UŽLAIDINĖ VARČIA

- tiesus, plokščias įstiklinimo rėmelis
- 2 sidabriniai įsukami vyriai
- spyna su sklėsčiu paprastam raktui, vonios kambario blokada, patentuotas cilindras arba įleistinė spyna

ATVERIAMA LYGIABRIAUNĖ VARČIA (priemoka)

- juodos spalvos kraštas be užlaidos, stiklo rėmelis plokščias
- lizdai 2 įleidžiamiems „Estetic 80“ vyriams (vyriai yra durų staktos įrangos dalis)
- magnetinė/mechaninė spyna su įprastu raktu, vonios spyna, cilindrinė spyna arba taupomoji spyna iš plieno ir juodos arba magnetinės baltos spalvos – pasirinkti iš

STUMDOMOS VARČIOS

- juodos spalvos kraštas be užlaidos, stiklo rėmelis plokščias
- lizdas spynai su kabliu ir/arba rankenoms

VARČIA SU APVERSTA UŽLAIDA (priemoka)

- vienvėrės atveriamos aktyvios varčios
- tiesus kraštas
- lizdai 2 įleidžiamiems „Estetic 1821“ vyriams (vyriai yra durų rėmo įrangos dalis)
- magnetinė spyna įprastam raktui, vonios kambario blokada,

patentuotas cilindras arba įleistinė spyna

PASIRINKIMAI SU PRIEMOKA

• „Silent 37dB“ paketas (nuleidžiamas tarpiklis + akustinis užpildymas) - BINITO 10 - 90

• dekoratyvinis stiklas MAT DRE, DECORMAT RUDAS, DECORMAT GRAFITAS

BINITO 11, 23

BINITO 21, 100

BINITO 24, 110

• matinis VSG 22.1 saugaus stiklo paketas

BINITO 11

BINITO 23

BINITO 21, 100

BINITO 24

BINITO 110

• varčios „90“ ir „100“

• perforuota medžio drožlių plokštė

• užpildas: lygi medžio drožlių plokštė

• atveriamos lygiabriaunės varčios

• ventilacijos įpjova

• rekuperacinis sutrumpinimas - 8 mm

• varčios su apversta užlaida

• uždarymo lentjuostė dvivėrėms lygiabraunėms durims

• plastiko ventilacijos grotelės

• aliuminio ventilacijos grotelės

• juodos furnitūros apkaustai durų varčiai

• dvivėrės durys

varčios kaina x 2

DĖMESIO: Trečiasis „Estetic 80“ vyris, lygiabraunėms durims (priemoka priskaičiuojama prie durų staktos kainos)

DĖMESIO: „Silent“ paketas taikomas užlaidinėms ir lygiabraunėms vienvėrėms durims.

BINITO MODELIAI



STANDARD INVEST



ILIUMINATORIUS INVEST metalinis - medaus qžuolas



STANDARD INVEST 70 - medaus qžuolas

DEKORAI

CPL laminatas 1 grupė	balta	pieno baltumo	pilka				
CPL laminatas 2 grupė	Velso qžuolas	akacija	riešutas celini	riešutas	medaus qžuolas	NAUJIENA natūralus hikoris	degintas riešutas
	juoda ST	pilka tamsi	betonas 2	qžuolas gray			
FINSH	balta Alpiq	baltintas craft qžuolas	qžuolas riviera	qžuolas rustikal			



STANDARD INVEST

UŽLAIDINĖ DURŲ VARČIA
vidaus durys

STANDARTE

- MDF plokštės rėmas
- užpildymas - medaus korys
- skaidrus stiklas, st. 4 mm

PASIRINKIMAI NEMOKAMAI

- ventilacijos movos
- trečias vyris užlaidinėms varčioms

UŽLAIDINĖ VARČIA

- tiesus kraštas
- krašto spindulys R 2,5 mm, pagamintas „directforming“ būdu
- **tik su 2 CPL grupės laminatais (suapvalintas stiklo rėmelis su CPL laminatu)**
- tiesus kraštas („Slim“ rėmelis „Finish“ plėvelėje)
- 2 sidabriniai įsukami vyriai
- spyna su sklėsčiu paprastam raktui, vonios kambario blokada, patentuotas cilindras arba įleistinė spyna
- Investicinių standarto užsakymų įgyvendinimas pasikonsultavus su Sutarčių skyriumi. Investicinis standartas yra perėjimo prošvaisa staktoje 90°. kampu atidaroma varčia, vidaus

durims: „80“ 800 mm, „90“ 900 mm.

PASIRINKIMAI SU PRIEMOKA

- „Silent 37dB“ paketas (nuleidžiamas tarpiklis + akustinis užpildymas) - STANDARD INVEST 10
 - dekoratyvinis stiklas MAT DRE, (taikoma durų varčiai) STANDARD INVEST 20, 70, 80, ILIUMINATORIUS MDF STANDARD INVEST 60
 - užpildas: perforuota medžio drožlių plokštė
 - „100“ varčia
 - ventilacijos įpjova
 - rekuperacinis sutrumpinimas - 8 mm
 - plastiko ventilacijos grotelės
 - aliuminio ventilacijos grotelės
 - juodos furnitūros apkaustai durų varčiai
 - Galima įsigyti patį metalinį iliuminatorių juodo arba plieno spalvos, kaina
- DĖMESIO:** Pasirinktos užlaidinių baltintų durų STANDARD INVEST 100 modelio konfigūracijos yra prieinamos sandėlyje.

STANDARD INVEST MODELIAI



STANDARD
INVEST 10



STANDARD
INVEST 20



STANDARD
INVEST 60



STANDARD
INVEST 70



STANDARD
INVEST 80



ILIUMINATO-
RIUS INVEST
MDF



ILIUMINATO-
RIUS INVEST
metalinis



Juodas Iliuminatorius metalinis** Iliuminatorius metalinis**

** tik matinis arba skaidrus stiklas



Durų varčios plotis: vienvėris „60“ ÷ „100“.

Techninė informacija: durų staktos: 144-167 p., priedai: 168-174 ir 181 p., durų varčios: 182-195 p.

STANDARD CPL



STANDARD 10 – akacija



STANDARD CPL 20 – betonas 2

DEKORAI

CPL laminatas 1 grupė	balta	pieno baltumo	pilka				
CPL laminatas 2 grupė	Velso ąžuolas	akacija	riešutas celini	riešutas	medaus ąžuolas	NAUJIENA natūralus hikoris	degintas riešutas
	juoda ST	pilka tamsi	betonas 2	ąžuolas gray			



STANDARD CPL

UŽLAIDINĖS, LYGIABRIAUNĖS DURŲ VARČIOS
vidaus durys

STANDARTE

- krašto spindulys R 2,5, mm tik 0,15-0,20 mm st. 2 CPL gr. laminatams
- lygus kraštas 0,15-0,20 mm ir 0,7 mm laminatams
- spygliuočių rėmas
- užpildymas - medaus korys
- stiklas balta žievė st. 4 mm
- Laminatas CPL0,15 - 0,2 mm arba 0,7 mm

PASIRINKIMAI NEMOKAMAI

- chinchila stiklai arba žaliuzės
- ventilacijos movos
- trečias vyris užlaidinėms varčioms

UŽLAIDINĖ VARČIA

- tiesus kraštas
- krašto spindulys R 2,5 mm, pagamintas „directforming“ būdu, tik su 2 CPL grupės laminatais 0,15-0,20 mm
- lygus kraštas 0,7 mm laminatams
- 2 sidabriniai įsukami vyriai
- spyna su sklėsčiu paprastam raktui, vonios kambario blokada, patentuotas cilindras arba įleistinė spyna
- Investicinių standarto užsakymų įgyvendinimas pasikonsultavus su Sutarčių skyriumi. Investicinis standartas yra perėjimo prošvaisa staktoje 90°. kampu atidaroma varčia, vidaus durims: „80“ 800 mm, „90“ 900 mm.

ATVERIAMA LYGIABRIAUNĖ VARČIA (priemoka)

- juodos spalvos kraštas be užlaidos, stiklo rėmelis suapvalintas
- lizdai 2 įleidžiamiems „Estetic 80“ vyriams (vyriai yra durų staktos įrangos dalis)
- magnetinė/mechaninė spyna su įprastu raktu, vonios spyna, cilindrinė spyna arba taupomoji spyna

STUMDOMOS VARČIOS

- juodos spalvos kraštas be užlaidos, stiklo rėmelis suapvalintas
- lizdas spynai su kabliu ir/arba rankenoms

DĖMESIO: Spalvų atitikmenys: W0118 - BALTA

PASIRINKIMAI SU PRIEMOKA

- „Silent 37dB“ paketas (nuleidžiamas tarpiklis + akustinis užpildymas) - STANDARD 10 CPL
 - dekoratyvinis stiklas MAT DRE, DECORMAT RUDAS, DECORMAT GRAFITAS (taikoma durų varčiai) STANDARD 20, ILIUMINATORIUS MDF STANDARD 60
 - matinis VSG 22.1 saugaus stiklo paketas STANDARD 20 STANDARD 60 BULAJ MDF
 - užpildas: perforuota medžio drožlių plokštė
 - „100“ varčia
 - varčios „110“ (tik STANDARTAS 10) laminatai 0,15 - 0,20 mm
 - atveriamos lygiabriaunės varčios
 - viršutinė spyna su sklėsčiu (tik STANDARD 10 su perforuota medžio drožlių plokšte ir lygia durų stakta)
 - plastiko ventilacijos grotelės
 - aliuminio ventilacijos grotelės
 - uždarymo lentjuostė dvivėrėms lygiabraunėms durims
 - ventilacijos įpjova
 - rekuperacinis sutrumpinimas - 8 mm
 - juodos furnitūros apkaustai durų varčiai
 - dvivėrės durys varčios kaina x 2
 - Galima įsigyti patį metalinį iliuminatorių juodo arba plieno spalvos, kaina
 - juodos arba plieno spalvos įskaičiuotos į kainą
- DĖMESIO:** Trečiasis „Estetic 80“ vyris, lygiabraunėms durims (priemoka priskaičiuojama prie durų staktos kainos)
- CPL 0,7 mm laminatas yra ir „110“ pločio ir Standard CPL 20, 60, iliuminatorius MDF metalinis iliuminatorius modeliuose - norint pateikti užsakymą būtina kreiptis į Klientų aptarnavimo skyrių.**

STANDARD CPL MODELIAI



STANDARD 10



STANDARD 20



STANDARD 60



ILIUMINATORIUS MDF



ILIUMINATORIUS metalinis



Juodas iliuminatorius metalinis**



Iliuminatorius metalinis**

** tik matinis arba skaidrus stiklas



DĖMESIO: „Silent“ paketas taikomas užlaidinėms ir lygiabraunėms vienvėrėms durims.

Durų varčios plotis: vienvėrės „60“ ÷ „100“, užlaidinės dvivėrės „120-200“, lygiabraunės dvivėrės durys „120“ - „180“
Techninė informacija: durų staktos: 144-167 p., priedai: 168-174 ir 181 p., durų varčios: 182-195 p.

STANDARD

kintamas aukštis



STANDARD 10 – evoke qžuolas



DEKORAI

DRE CELL	balta (struktūra)	balta matas	pušis balta	guoba Sibiro	qžuolas smėlinė	balintasis qžuolas rifuota	qžuolas vintage
	riešutas	NAUJIENA qžuolas natur premium	guoba antracitinė	tamsus venge	marrone kaštono struktūra	evoke qžuolas	riešutas karamelė
	toffi qžuolas *, ***	šviesiai pilka matinė	sidabrinė				
CPL laminatas 1 grupė	balta	pieno baltumo	pilka				
	CPL laminatas 2 grupė	Velso qžuolas	akacija	riešutas celini	riešutas	medaus qžuolas	NAUJIENA natūralus hikoris
juoda ST		pilka tamsi	betonas 2	qžuolas gray			

STANDARD 10 – vintage qžuolas

* dekoras prieinamas kol baigsis atsargos, *** dekoras tik horizontalių rėvių



STANDARD 10

KINTAMŲ AUKŠČIŲ UŽLAIDINĖS IR LYGIABRIAUNĖS DAŽYTOS DURŲ VARČIOS

vidaus durys

STANDARTE

- spygliuočių rėmas
- užpildymas - medaus korys

PASIRINKIMAI NEMOKAMAI

- ventilacijos movos

UŽLAIDINĖ VARČIA

- tiesus kraštas padengtas apvadu
- briauna, kurios spindulys R 2,5 mm, pagamintas naudojant metodą tiesioginis formavimas **galima CPL 2 grupėje**
- 3 sidabriniai įsukami vyriai
- spyna su sklėsčiu paprastam raktui, vonios kambario blokada, patentuotas cilindras arba įleistinė spyna

ATVERIAMA LYGIABRIAUNĖ VARČIA (priemoka)

- kraštas be užlaidos
- lizdai 2 įleidžiamiems „Estetic 80“ vyriams (vyriai yra durų staktos įrangos dalis)
- magnetinė/mechaninė spyna su įprastu raktu, vonios spyna, cilindrinė spyna arba taupomoji spyna

PASIRINKIMAI SU PRIEMOKA

- „Silent 37dB“ paketas (1983) (nuleidžiamas tarpiklis + akustinis užpildymas) - STANDARD 10
 - „Silent 37dB“ paketas (2110 ir 2240) (nuleidžiamas tarpiklis + akustinis užpildymas) - STANDARD 10
 - užpildas:
 - perforuota medžio drožlių plokštė (1983)
 - perforuota medžio drožlių plokštė (2110 ir 2240)
 - varčios „90“-„100“ (1983) DRE - CELL
 - varčios „90“-„100“ (2110 ir 2240) DRE-CELL
 - varčios „100“ (1983) DRE - CPL
 - varčios „100“ (2110 ir 2240) DRE - CPL
 - atveriamos lygiabriaunės varčios
 - ventilacijos įpjova
 - plastiko ventilacijos grotelės
 - aliuminio ventilacijos grotelės
 - uždarymo lentjuostė dvivėrėms lygiabraunėms durims
 - juodos furnitūros apkaustai durų varčiai
 - dvivėrės durys varčios kaina x 2
- DĖMESIO:** Trečiasis „Estetic 80“ vyris, lygiabraunėms durims (priemoka priskaičiuojama prie durų staktos kainos)

Galimas ir CPL 0,7 mm laminatas – dėl užsakymo kreipkitės į Klientų aptarnavimo skyrių.

Priklausomai nuo pasirinkto varianto, durų varčios yra 1983 mm, 2110 mm arba 2240 mm aukščio - jos skirtos tinkamo aukščio trijų vyrių užlaidinėms staktoms.

DĖMESIO: Spalvų atitikmenys: W0118 – BALTA

STANDARD 10 MODELIAI



STANDARD 10
auk. 1983



STANDARD 10
standartinė
aukštis



STANDARD 10
auk. 2110



STANDARD 10
auk. 2240



DURYS SU PASLĖPTA STAKTA



Paslėptos durys, įrengiamos ant aliuminio rėmo, pasižymi minimalistiniu dizainu, dėl puikiai susilieja su siena ir sukuria vientisos erdvės įspūdį. Savarankiškos apdailos dažais ar tapetais galimybė leidžia pilnai personalizuoti, o DRE siūlomi paruošti spalvų variantai ar faneruotės užtikrina lengvą ir greitą pritaikymą įvairiems interjero stiliams.



SARA ECO 2 - gruntas, siena ir durų varčia nudažyta mokyklinių rašymo lentų dažais.

PROFI



PROFI – gruntas (dažyta ta pačia spalva kaip ir siena)



PROFI – balta varčia su aliuminio stakta

DURŲ VARČIŲ DEKORAI

DAŽYTOS	balta	baltas UV akrilo lakas – RAL 9003
	gruntas	



LYGIABRIAUNĖS – ATSIDARANČIOS Į IŠORĘ IR APVERSTA UŽLAIDA – ATSIDARANČIOS Į VIDŲ

PROFI sistemos durys su aliuminio stakta ir 50 mm storio varčia – inovatyvus sprendimas, leidžiantis kūrybiškai kurti interjerą, naudojant nematomas duris, suteikiant galimybę durų varčios paviršių apdailinti sienų spalvomis.

PROFI DURŲ KONSTRUKCIJĄ SUDARO:

Aliuminio stakta, po montavimo nematoma, įmontuota į angą arba dengta gipso kartono plokštėmis. Po sienos apdailos matosi tik staktos įpjova, paruošta dažymui, pvz., sienų spalva.

Skydinė lygiabriaunė varčia ir apversta užlaida dviems apdailos variantais:

- Platūs varčių paviršiai gruntuoti ir paruošti dažymui ar tapetavimui (pvz., sienų spalva). Durų varčios kraštai padengti apdalu, leidžiančiu juos dažyti. Dažymas turėtų būti atliekamas savarankiškai arba galima pasirinkti dažytą dekorą.
- Platūs varčių paviršiai ir kraštai nudažyti baltu UV akrilo laku.

PASIRINKIMAI SU PRIEMOKA

- ventiliacijos įpjova
- nuleidžiamas tarpiklis
- „Silent 37dB“ paketas (nuleidžiamas tarpiklis + akustinis užpildymas) – standartas 2043
- „Silent 37dB“ paketas (nuleidžiamas tarpiklis + akustinis užpildymas) – standartas 2240
- priemoka už trečiąjį lankstą „Estetic 80“

Apverstos užlaidos staktos profilis



Lygiabriaunės staktos profilis



SARA ECO 2



SARA ECO 2 – standartas 240, nudažyta ta pačia spalva kaip ir siena



SARA ECO 2 – smėlinio ąžuolo varčia su aliuminio stakta

DURŲ VARČIŲ DEKORAI

DAŽYTOS	balta	NAUJIENA kašmyrui	NAUJIENA sabio	latte	pilka		
3D	grand ąžuolas	guoba	riešutas amerikietiškas	juodmedis*	lenkiškas ąžuolas 3D		
DRE CELL 1	balta (struktūra)	balta matas	pušis balta	guoba Sibiro	ąžuolas smėlinė	balintasis ąžuolas rifliuota	ąžuolas vintage
riešutas	NAUJIENA ąžuolas natur premium	guoba antracitinė	tamsus venge	marrone kaštono struktūra	evoke ąžuolas	riešutas karamelė	toffi ąžu- olas*,***
sidabrinė	šviesiai pil- ka matinė	warm grey mat	kašmyras mat	šalavijas ąžuolas (struktūra)	NAUJIENA matinis šalavijas	tamsi matinė alyvuogė	tamsi matinė mėlyna
DRE CELL 2	senovinis varis**	betonas oxide**					
CPL	juoda ST						
DEKORAS	gruntas						

balta UV akrilo lakas – RAL 9003
kašmyrui - NCS S1502-Y50R
sabio - NCS S3005-G80Y
latte - Flugger 4362, NCS S1505-Y50R
pilka - RAL 7035

* dekorą galima įsigyti kol pasibaigs atsargos

** dekoras su juodu varčios kraštu

*** dekoras tik horizontalių rėvių



SARA ECO 2

LYGIABRIAUNĖS VARČIOS SU APVERSTA UŽLAIDA

vidaus durys

LYGIABRIAUNĖS – ATSIDARANČIOS | IŠORĖ IR APVERSTA UŽLAIDA – ATSIDARANČIOS | VIDŲ

Durys Sara Eco 2 – tai inovatyvus sprendimas, leidžiantis kūrybiškai kurti interjerą, naudojant nematomas duris, suteikiant galimybę durų varčios paviršių apdailinti sienų spalvomis.

„SARA ECO 2“ DURŲ KONSTRUKCIJA SUDARO:

Aliuminio stakta, po montavimo nematoma, įmontuota į angą arba dengta gipso kartono plokštėmis. Po sienos apdailos matosi tik staktos įpjova, paruošta dažymui, pvz., sienų spalva.

Skydinė lygiabriaunė varčia ir apversta užlaida dviems apdailos variantais:

- Platūs varčių paviršiai gruntuoti ir paruošti dažymui ar tapetavimui (pvz., sienų spalva). Durų varčios kraštai padengti apvadu, leidžiančiu juos dažyti. Dažymas turėtų būti atliekamas savarankiškai arba galima pasirinkti dažytą dekorą.
- Platūs varčių paviršiai padengti DRE-Cell grupės, 3D, CP juodas ST arba dažymo plėvele dažytų dekorų grupėje, durų kraštai padengti plėvelės spalvos apvadu (išskyrus senovinio vario ir betono oxide spalvas).

PASIRINKIMAI SU PRIEMOKA SKIRTA GRUNT

ventiliacijos įpjova

rekuperacinis sutrumpinimas - 8 mm

perforuota medžio drožlių plokštė pagal 202 standartą

perforuota medžio drožlių plokštė pagal 220 standartą

perforuota medžio drožlių plokštė pagal 240 standartą

pilna medžio drožlių plokštė pagal 202 standartą

pilna medžio drožlių plokštė pagal 220 standartą

pilna medžio drožlių plokštė pagal 240 standartą

PASIRINKIMAI SU PRIEMOKA SKIRTA DRE-CELL, 3D IR DAŽYTOMS

ventiliacijos įpjova

rekuperacinis sutrumpinimas - 8 mm

plastiko ventiliacijos grotelės

aliuminio ventiliacijos grotelės

nuleidžiamas tarpiklis

perforuota medžio drožlių plokštė pagal 202 standartą

perforuota medžio drožlių plokštė pagal 220 standartą

perforuota medžio drožlių plokštė pagal 240 standartą

pilna medžio drožlių plokštė pagal 202 standartą

pilna medžio drožlių plokštė pagal 220 standartą

pilna medžio drožlių plokštė pagal 240 standartą

VARČIOS STANDARTE

spygliuočių rėmas

2 arba 3 lizdai įleidžiamiems vyriams, baltos ir juodos durų staktų

spalvos, naudojami nauji vyriai su padidinta iki 60 kg našumo

užpildymas - medaus korys

baltas arba plieninis magnetinis užraktas spyna su paprastu raktu,

vonios kambario spyna, patentuotu cilindru arba įleistine spyna

Į durų staktos kainą taip pat įeina 2 arba 3 įleidžiami vyriai.

Dėmesio: pasirinkus su perforuota arba pilna medžio drožlių plokšte,

202 standartui reikia 3 vyrių.

DĖMESIO: „Sara ECO 2“ grunto durų varčios su DRE aliuminio staktomis, aliuminio ir baltos spalvos yra iš sandėlyje turimų konfigūracijų.

ALIUMINIO STAKTŲ SPALVOS



aliuminis



balta
RAL 9003



juoda

TVIRTINIMŲ STUMDOMOS, SULANKSTOMOS



Stumdomųjų durų sistemos taupo vietą, todėl idealiai tinka mažesnėms patalpoms, be to, atrodo moderniai ir elegantiškai. Kita vertus, sulankstomos durys leidžia lengvai atidaryti net siauras duris erdvių, o kartu siūlo lankstesnę patalpų padalijimą, kad padidėtų interjero funkcionalumas.

erdves, kartu siūlant lankstesnę patalpų skirstymą, o tai padidina interjero funkcionalumą.



ESTRA 5 – mat balta, NT stumdomoji sistema

STUMDOMOJI SISTEMA

SIENINĖ NS, NT
vidaus durys

SIENINĖ STUMDOMA SISTEMA DRE

Skirta vienvėrėms arba dvivėrėms vidaus durims, stumdomame variante. Galima naudoti mūsų pasiūloje esančioms durims su tokia apdaila: DRE-Cell, 3D plėvelė, CPL laminatais, taip pat dažytoms durims, išskyrus kolekcijas: „Enter“, „Enter Akustik“, „Solid“, „Solid RC“2, „Forca“ B, priešgaisrinėms durims, stiklinėms durims ir kintamo aukščio durims.

Siūlome dviejų tipų stumdomas sistemas:

NS - sistema montuojama tiesiogiai ant sienos

NT - sistema montuojama naudojant reguliuojamą tunelį

Yra du NT sistemos variantai:

- tuneliui su 63 mm kampainiu
- tuneliui su 80 mm kampainiu

NS stumdomą sistemą sudaro: kreiptuvas (LEON SN 150, 180, 200) su furnitūra, distancinė juosta, maskuojamoji detalė ir atmušo sija (sija skirta tik vienvėrėms durims, durims su užraktu, sijoje yra frezavimas užkabai).

NT sistema papildyta dviem 16 mm storio distancinėmis juostomis, kurių skerspjūviai pritaikyti 63 mm arba 80 mm kampainių pločiui. NS ir NT sistemos skiriasi ir maskuojamosios detalės skerspjūviu.

Norėdami sukombinuoti stumdomų durų komplektą, turite įsigyti šių matmenų stumdomas duris:

Vienvėrės durys: „60“, „70“, „80“, „90“, „100“

Dvivėrės durys: „2x60“, „2x70“, „2x80“, „2x90“, „2x100“

Varčios gali būti su užraktu ir/arba rankenų lizdais – šiuos priedus reikia įsigyti atskirai.

NT sistemos atveju taip pat reikia įsigyti reguliuojamą tunelį. 2 gr. CPL laminato storis taikomas natūralaus halifax ąžuolo su išilginėmis rievėmis laminatui.

PRIEDAI

- Kvadratinė rankena - 1 vnt.
- Stačiakampė rankena - 1 vnt.
- Kablo užraktas su raktu, tualetas, su dviem kvadratinėmis rankenomis
- kablo užraktas su raktu, tualetas, patentuotam įdėklui, su dviem stačiakampėmis rankenomis
- Vienos varčios rankenų komplektą sudaro 2 vnt.
- Patentuotas įdėklas 20/20

DĖMESIO: Dvigubų sistemų maskuojamoji detalė ir kreiptuvas gaunami sujungiant du vienos sistemos elementus.

NS sistema – montuojama tiesiogiai ant sienos



NT sistema – montuojama naudojant reguliuojamą tunelį



SISTEMOS STUMDOMOJI SISTEMA

TP, TO STIKLINĖS DURYS
vidaus durys

STIKLINIŲ DURŲ STUMDOMOJI SISTEMA SPAZIO.

Pagaminta iš anoduoto aliuminio, yra pilnas sprendimas, skirtas jau paruoštoms durų staktoms. Į komplektą važiuojamasis bėgelis su tiesia arba ovalia bėgelio maskuojamoji detalė, taip pat elementai siuntamajai stiklo plokštei pakabinti ir apatinis ribotuvas.

„Spazio“ sistema yra dviejų variantų, kurie skiriasi tik išorinės maskuojamosios detalės forma:

- Spazio TP – su tiesia maskuojamąja detalė
- Spazio TO – su ovalia maskuojamąja detalė

KAINA

- Stumdomosios sistemos kaina

stiklinėms durims

Norėdami sukombekuoti sistemą, turite įsigyti mūsų „Galla“ kolekcijos stumdomą stiklinę durų varčią ir jai skirtą apvalią rankeną.

PASIRINKIMAI SU PRIEMOKA

- apvali įleidžiama rankena (dvipusė)

DĖMESIO: Ventilacijos parinktytys neįmanomos. „GALLA“ stiklinių varčių kainos 140 p.

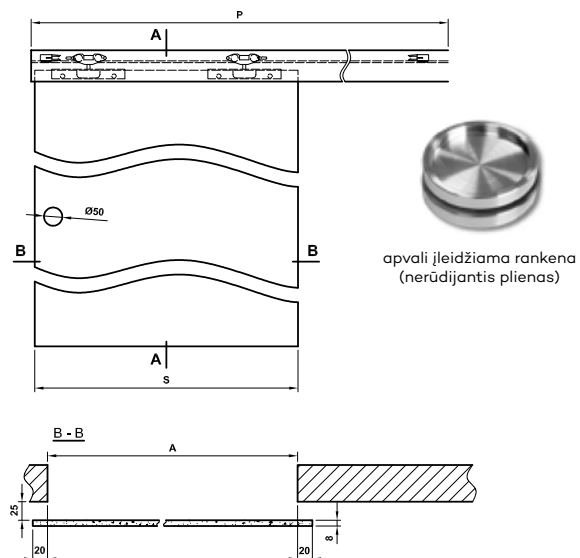
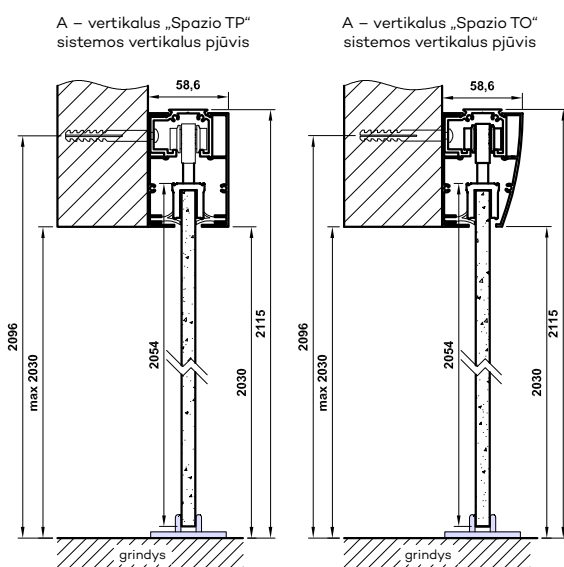

Lent. Matmenys

	S	A	P	S - varčios plotis A - angos sienoje plotis P - kreiptuvo ilgis
„60“	630	590	1340	
„70“	730	690	1540	
„80“	830	790	1740	
„90“	930	890	1940	

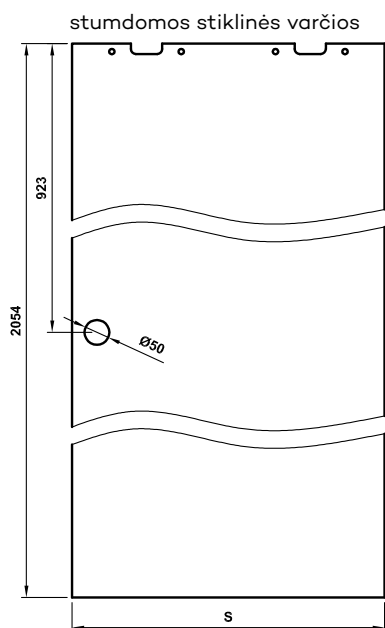

Spazio TO



Spazio TP



SPAZIO STUMDOMOJI SISTEMA CD

SIENINĖ
vidaus durys



SPAZIO CD

Sieninė stumdoma sistema su anoduotu kreiptuvu ir stačiakampe maskuojamąja detale. Skirta skydinėms ir rėminėms Staktoms. Šis sprendimas skirtas paruoštoms durų staktoms.

KOMPLEKTĄ SUDARO:

- kreiptuvas su šoniniais dangteliais
- sisteminiai vežimėliai
- durų varčios tvirtinimo laikikliai
- apatinis kreiptuvas
- montavimo komplektas (varžtai, sraigčiai)

Norėdami sukombinuoti sistemą, turite įsigyti mūsų plačios pasiūlos stumdomas duris su rankena. Rankeną reikia įsigyti atskirai.

Apvali įleidžiama rankena 118 p.

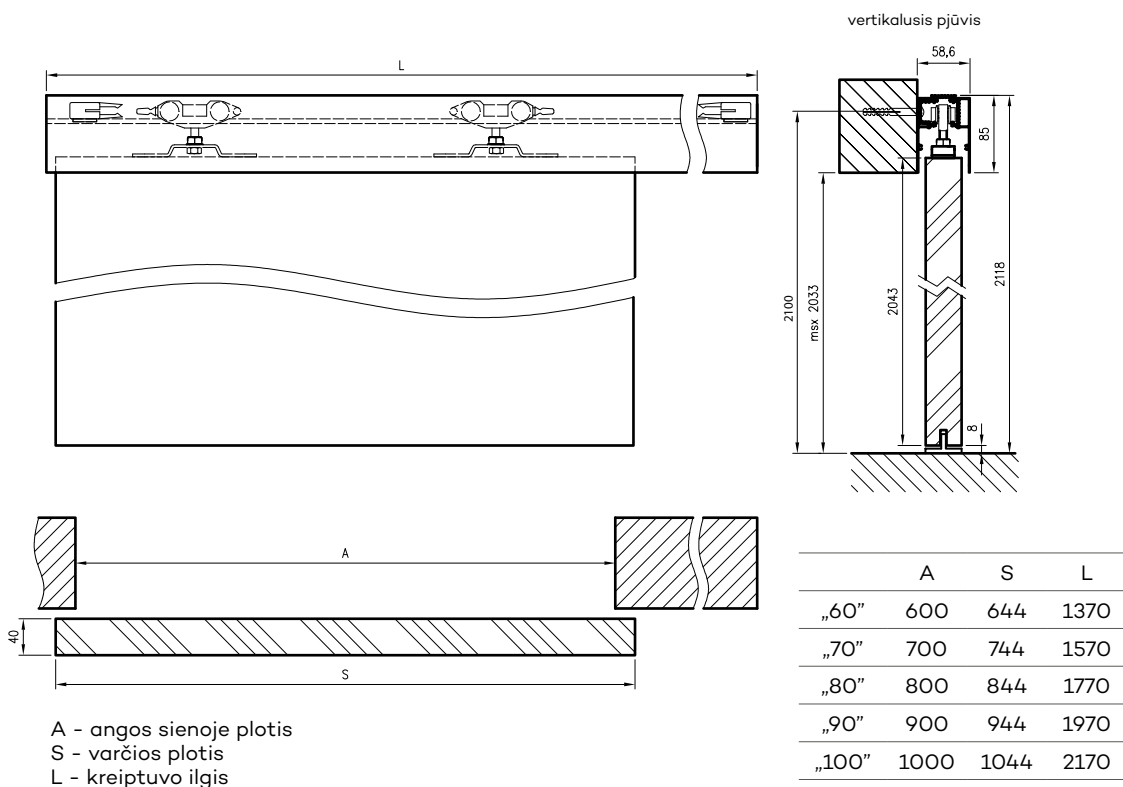

SISTEMOS B01 KASETĖ BE STAKTOS

STUMDOMOS DURŲ VARČIOS

vidaus durys

B01 KASETĖ BE STAKTOS

Kasetė be staktos su galimybe surinkti ir išardyti durų varčią sumontavus ir apdirbus kasetę. Sistemos montavimas apima kasetės įtvirtinimą gipso kartono sienai (ar kitai konstrukcijai) skirtuose konstrukcijos profiliuose. Galimi sienų storiai:

- 100 mm B01 100 mm kasetei be staktos
- 125 mm B01 125 mm kasetei be staktos

Tada pastatai platūs paviršiai 12,5 mm storio gipso kartono plokštėmis (gipso plokštės reikia įsigyti atskirai) ir šių paviršių apdaila.

KASEČIŲ BE STAKTOS SISTEMOS B01 DURŲ KOLEKCIJŲ IR MODELŲ SARAŠAS:

ESTRA; VERANO; ENA; TRIESTA; SOLTE; REVA; FOSCA; NESTOR; AURI; ELSA; PREMIUM; PIANO; SCALA; VERSO; BERGE; EVEN; NOVA 10; RIVIA 10, RIVIA 60-130; GALERIA ALU 10, 20, 30, 50, 60; FINEA 10, 40; STANDARD 10, UNI 10; FARGO 10-60; BINITO 10-90. Varčios turi papildomus frezavimus viršutiniame krašte. Durys su spynomis ir plokščių durys su stiklinimu ir plokštėmis negali būti naudojamos su B01 berėmėmis kasetėmis.

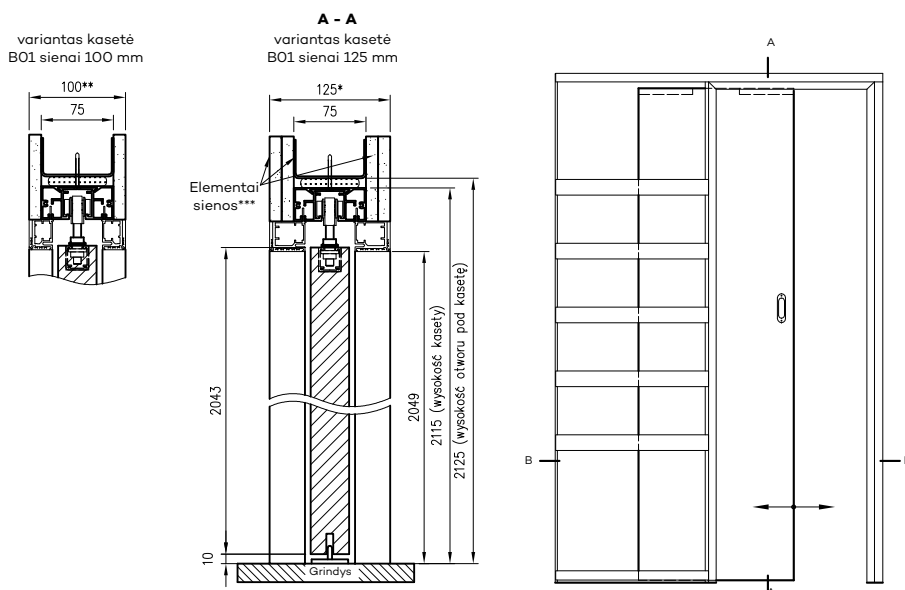

Plotis	S	A	C	D	G
60	644	626	1360	1380	659
70	744	726	1560	1580	759
80	844	826	1760	1780	859
90	944	926	1960	1980	959
100	1044	1026	2160	2180	1059

S - varčios plotis
 A - plotis gabaritiniame aukštyje
 C - bendras kasetės plotis
 D - kasetės angos aukštis
 G - gatavos kasetės gylis

* variantas kasetė B01 sienai 125 mm
 ** variantas kasetė B01 sienai 100 mm
 *** sienų elementai nėra produkto sudedamosios dalys

PA KASETĖS



PA stumdoma sistema - STANDARD 10 staktinė kasetė, vintage qžuolas



STANDARD 10 – kasetė PA smėlinis qžuolas

DEKORAI

DAŽYTOS	balta	NAUJIENA kašmyrui	NAUJIENA sabio	latte	pilka		
3D	grand qžuolas	guoba	riešutas amerikietiškas	juodmedis*	lenkiškas qžuolas 3D		
DRE CELL	balta (struktūra)	balta matas	pušis balta	guoba Sibiro	qžuolas smėlinė	balintasis qžuolas rifliuota	qžuolas vintage
riešutas	NAUJIENA qžuolas natur premium	guoba antracitinė	tamsus venge	marrone kaštono struktūra	evoke qžuolas	riešutas karamelė	toffi qžu- olas*, ***
sidabrinė	šviesiai pil- ka matinė	warm grey mat	kašmyras mat	šalavijas qžuolas (struktūra)	NAUJIENA matinis šalavijas	tamsi matinė glyvuogė	tamsi matinė mėlyna
betonas oxide*	senovinis varis*	juoda mat.2					

* dekoras prieinamas kol baigsis atsargos, *** dekoras tik horizontalių rėvių

baltas UV akrilo lakas – RAL 9003
 kašmyrui - NCS S1502-Y50R
 sabio - NCS S3005-G80Y
 latte - Flugger 4362, NCS S1505-Y50R
 pilka - RAL 7035

SISTEMOS PA STAKTINĖ KASETĖ

STUMDOMOS DURŲ VARČIOS

vidaus durys

PA STAKTINĖ KASETĖ

Sistemos montavimas apima kasetės įterpimą į profilių, naudojamų gipso kartono sienai (ar kitai konstrukcijai), konstrukciją, kurios storis:

- 100 mm PA 100 mm durų rėmo kasetei
- 125 mm PA 125 mm durų rėmo kasetei

Tada pastatai platūs paviršiai 12,5 mm storio gipso kartono plokštėmis (GK plokštės reikia įsigyti atskirai) ir šių paviršių apdaila bei tunelio kasetinio korpuso montavimas.

DĖMESIO: „70“ pločio durų varčios VETRO A, VETRO D, VETRO D2, VETRO E netinka 100 mm ir 125 mm PA kasetėms.

Be to, 100 mm PA kasetės negali būti naudojamos varčiose su spynomis arba skydinėse varčiose su stiklais ar plokštėmis.

KOMPLEKTĄ SUDARO:

- kasetės elementai iš aliuminio elementų ir priedai, leidžiantys ją įrengti
- elementai, leidžiantys dekoratyviai apdailinti gautą staktą – vad. Tunelinis kasetės korpusas su 80 mm pločio kampainiais.

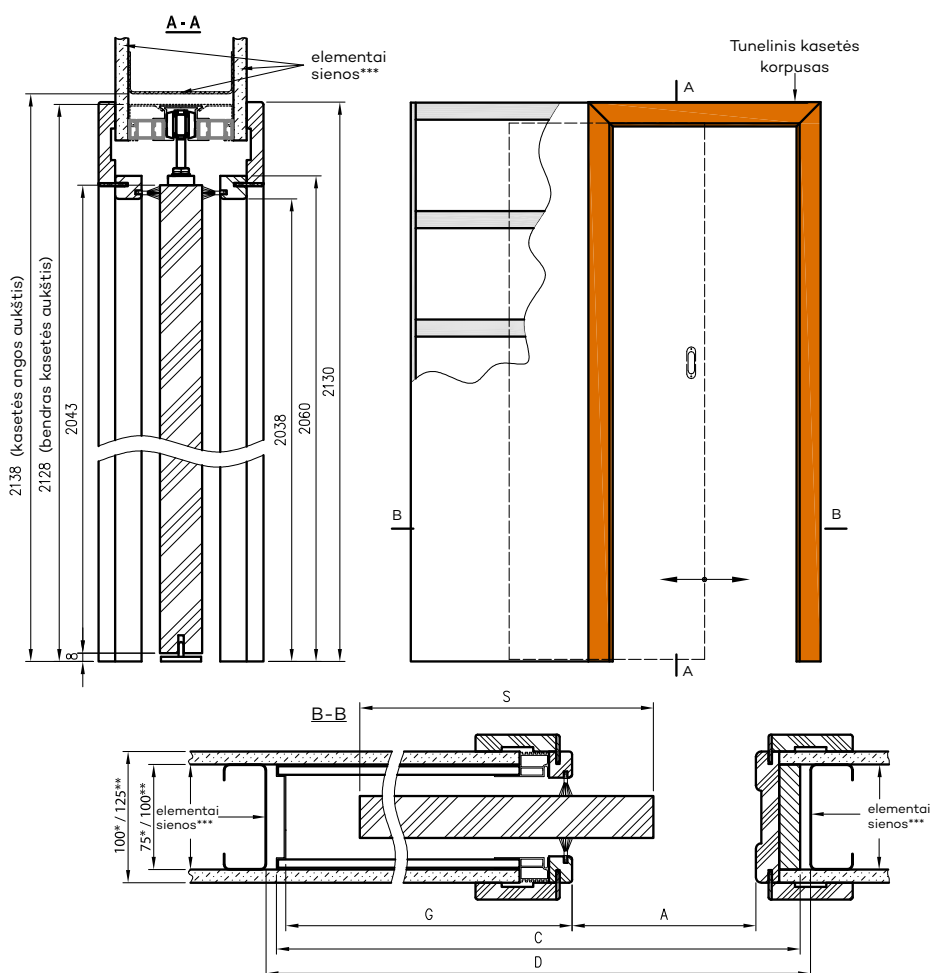

Plotis	A	S	C	D	G
60	600	644	1310	1330	656
70	700	744	1510	1530	756
80	800	844	1710	1730	856
90	900	944	1910	1930	956
100	1000	1044	2110	2130	1056

* matmenys nurodyti 100 mm PA kasetei

** matmenys nurodyti 125 mm PA kasetei

*** sienų elementai nėra produkto sudedamosios dalys

C – bendras kasetės plotis

D – kasetės angos aukštis

G – gatavos kasetės gylis

FOLDE



Sulankstomos durys FOLDE 10 - balta matinė



FOLDE- šviesiai pilka matinė

DEKORAI

3D	grand qžuolas	guoba	riešutas amerikietiškas	juodmedis*	lenkiškas qžuolas 3D		
DRE CELL	balta (struktūra)	balta matas	pušis balta	guoba Sibiro	qžuolas smėlinė	balintasis qžuolas rifliuota	qžuolas vintage
riešutas	NAUJIENA qžuolas natur premium	guoba antracitinė	tamsus venge	marrone kaštono struktūra	evoke qžuolas	riešutas karamelė	toffi qžu- olas * , ***
sidabrinė	šviesiai pil- ka matinė						

* dekoras prieinamas kol baigsis atsargos, *** dekoras tik horizontalių rėvių



SULANKSTOMOS DURYS FOLDE

vidaus durys

Sulankstoma durų sistema pasižymi tuo, kad atidarant duris varčios susilanksto lygiagrečiai viena kita. Sulankstomų durų sistemą sudaro:

- dviejų dalių, sujungtų su 3 įleidžiamais vyriais, varčia (varčių kainos lentelėje ankstesniame puslapyje)
- reguliuojama stakta sulankstomoms durims (kainos lentelėje puslapio apačioje)

STANDARTE

- spygliuočių rėmas
- užpildymas - medaus korys
- tiesus kraštas
- spyna su sklėsčiu paprastam raktui, vonios kambario blokada, patentuotas cilindras arba įleistinė spyna
- 3 ISTAR įleidžiami vyriai tarp durų varčios dalių

PASIRINKIMAI SU PRIEMOKA

- užpildas: perforuota medžio drožlių plokštė
- varčios „90“ ir „100“

DĖMESIO: Durų negali būti sutrumpintos.

Sulankstomų durų uždarytoje padėtyje skerspjūvis
(dešininės durys, kairinės durys yra veidrodinis vaizdas)

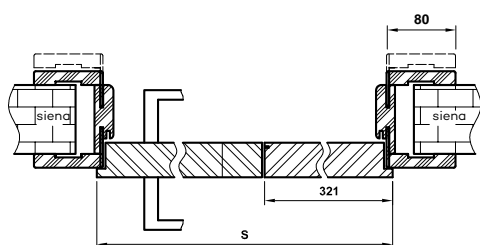

Stiklinių durų su ORC vertikalus pjūvis

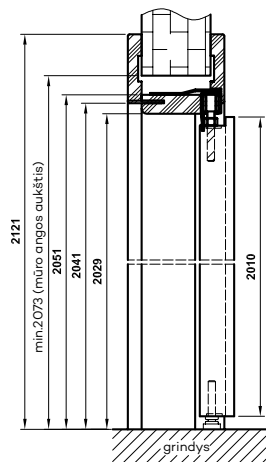

Sulankstomų durų atidarytoje padėtyje skerspjūvis

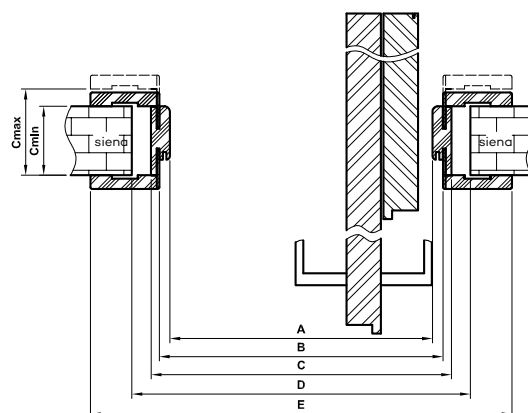

* **DĖMESIO:** atidarytoje padėtyje staktos praėjimo plotis sumažinamas maždaug 10 cm (vertė neapima rankenos)

Lent. Matmenys

	S	A	B	C	D	E
„80“	844	806	830	850	880	990
„90“	944	906	930	950	980	1090
„100“	1044	1006	1030	1050	1080	1190

A - būtinas angos senoje plotis

SKYDINIAI PRAPLĖTIMAI

UŽLAIDINĖS
vidaus durys

STANDARTE:

- spygliuočių rėmas
- užpildymas – medaus korys
- 4 mm stiklas: balta žievė, žaliuzės, chinchila, MAT DRE, decormat rudos arba decormat grafito spalvos.
- 2 sidabriniai įsukami vyriai
- jungiamoji skarda ir du sklėsčiai
- pasirinkimui: tiesus kraštas*, plokščias stiklo rėmelis arba juodas stiklo rėmelis Slim

PASIRINKIMAI NEMOKAMAI

- trečias vyris
- juodas stiklo rėmelis Slim

PASIRINKIMAI SU PRIEMOKA

- matinis VSG 22.1 saugaus stiklo paketas PRAPLĖTIMAS 30 PRAPLĖTIMAS 40 PRAPLĖTIMAS 41

- užpildas: perforuota medžio drožlių plokštė
- juodos furnitūros apkaustai durų varčiai
- Stakta durims su praplėtimais
- Praplėtimai yra pasyvioji durų varčia, kurios plotis „40“ ir 40 mm storio, be įstiklinimo arba su stiklinimu, su tolygiu rievių išdėstymu, gali būti derinamos su vidaus užlaidinėms durims tokiais deriniais: „60+40“; „70+40“; „80+40“; „90+40“; „100+40“

+30%
Šoninis praplėtimas 10 gali būti naudojamas vidaus užlaidinėms durims. Šoninis praplėtimas 30 pritaikytas ARTE 10-30 ir STANDARD 30 modeliams. Šoninis praplėtimas 40 pritaikytas ARTE 40, 50, 90 modeliams; STANDARD 40, DECO kolekcijai. Šoninis praplėtimas 41 pritaikytas MODERN 30, PLUS 30 modeliams.

Kad praplėtimas kuo geriau tiktų prie varstomos varčios, be modelio, reikia tinkamai parinkti: spalvą, kraštą ir vyrių skaičių.

DĖMESIO: Praplėtimų negali būti sutrumpintos.



Praplėtimas 10 Praplėtimas 30 Praplėtimas 40 Praplėtimas 41

DRE OELL	balta (struktūra)	balta matas	pušis balta	guoba Sibiro	ąžuolas smėlinė	balintasis ąžuolas rifuota	ąžuolas vintage	riešutas	ąžuolas natur premium	guoba antracitinė	tamsus venge	marrone kaštona struktūra
	evoke ąžuolas	riešutas karamelė	toffi ąžuolas*, ***	sidabrinė	šviesiai pilka matinė							
3D	grand ąžuolas	guoba	riešutas amerikietiškas	juodmedis*	lenkiškas ąžuolas 3D							
CPL laminatas	balta	pieno baltumo	pilka	Velso ąžuolas	akacija	riešutas celini	riešutas	medaus ąžuolas	natūralus hikoris	degintas riešutas	juoda ST	pilka tamsi
	betonas 2	ąžuolas gray										

* dekoras prieinamas kol baigsis atsargos, *** dekoras tik horizontalių rievių

PRAPLĖTIMAI

UŽLAIDINĖS
vidaus durys

STANDARTE:

- medienos plokščių rėmai
- stiklas str. 4 mm: MAT DRE, decormat rudos, decormat grafito spalvos arba skaidrus
- 3 sidabriniai įsukami vyriai
- jungiamoji skarda ir du sklėsčiai
- tiesus kraštas

PASIRINKIMAI SU PRIEMOKA

- Stakta durims su praplėtimais +30%

DĖMESIO: Praplėtimo kaina lygi atitinkamos varčios modelio kainai.

Galimybė pagaminti užlaidinius praplėtumus „40“ visiems varčių rėminiams modeliams, „60+40“; „70+40“; „80+40“; „90+40“; „100+40“ deriniuose.

DĖMESIO: Praplėtimų negali būti sutrumpintos.



Praplėtimas
PREMIUM
(tiesus
kraštas)
tiesus)
DRE-Cell 3D
plėvelė

Praplėtimas
PIANO
(tiesus
kraštas)
tiesus)
DRE-Cell 3D
plėvelė

Praplėtimas
FOSCA
(tiesus
kraštas)
tiesus)
DRE-Cell 3D
plėvelė

Praplėtimas
SCALA A
(tiesus
kraštas)
tiesus)
DRE-Cell 3D
plėvelė

Praplėtimas
SCALA B
(tiesus
kraštas)
tiesus)
DRE-Cell 3D
plėvelė

Praplėtimas
ELSA
(tiesus
kraštas)
tiesus)
DRE-Cell 3D
plėvelė

Praplėtimas
AURI
(tiesus
kraštas)
tiesus)
DRE-Cell 3D
plėvelė

Praplėtimas
REVA
(tiesus
kraštas)
tiesus)
DRE-Cell 3D
plėvelė

Praplėtimas
SOLTE
(tiesus
kraštas)
tiesus)
DRE-Cell 3D
plėvelė

balta (struktūra)	balta matas	pušis balta	guoba Sibiro	šviesiai pil- ka matinė	qžuolas smėlinė	balintasis qžuolas rifluota	qžuolas vintage	NAUJIENA qžuolas natur premium	evoke qžuolas	riešutas karamelė	marrone kaštono struktūra	DRE CELL
									guoba antracitinė	tamsus venge	juoda mat 2	
							grand qžuolas	guoba	riešutas amerikietiškas	juodmedis*	lenkiškas qžuolas 3D	3D

* dekorą galima įsigyti kol pasibaigs atsargos

ŠVIESLANGIAI



ESTRA 6 – šoniniai langeliai - juoda matinė 2



„STANDARTAS 10“ ir apšviečia - vintage ąžuolas

GALIMOS KONFIGŪRACIJOS

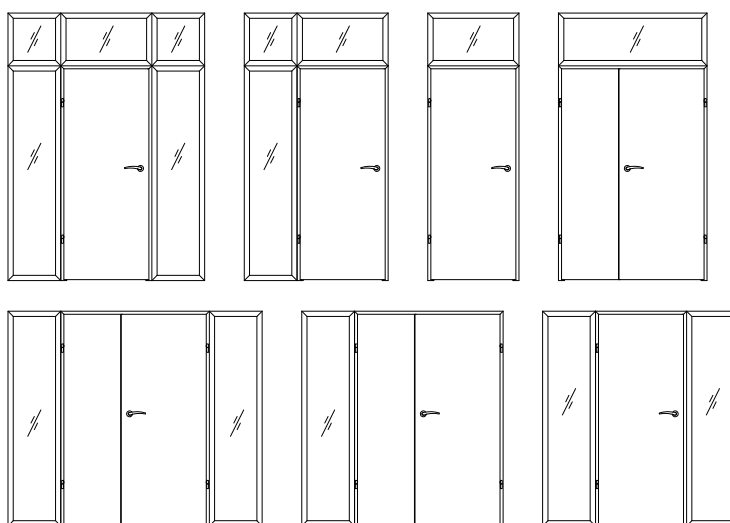

Švieslangių / šoninių langelių kaina nurodyta už vieną einamąjį apskritimo metrą, išmatuotą švieslangių / šoninių langelių išorėje. Dėl tikslios galutinio gaminio kainos apskaičiavimo kreipkitės į Sutarčių skyrių.

Ventiliatoriaus / ventiliatoriaus perimetro 1 metro kaina Cell, 3D, CPL dekoruose ir dažytos. Pateikdami užsakymą nurodykite matmenis milimetrais.

Norint pateikti užsakymą būtina kreiptis į Sutarčių skyrių – tel. 55 236 42 59.

DĖMESIO: Šoninio langelio aukštis reguliuojamas pagal standartinį tiesios staktos aukštį. Todėl nerekomenduojame trumpinti staktos derinyje su šoniniu langeliu.

ŠVIESLANGIAI / ŠONINIAI LANGELIAI

Švieslangiai / šoniniai langeliai – tai neatidaromos, įstiklintos pertvaros tarp patalpų, kurios gali būti savarankiška konstrukcija arba vidaus durų (išskyrus stiklines) papildymas tiesiu rėmu. Švieslangiai / šoniniai langeliai gaminami ir pristatomi kaip montavimui skirtas elementų kompleksas. Komplektą sudaro:

- dvi vertikalios ir dvi horizontalios pagrindinės sijos
- maskavimo ir tvirtinimo juostų kompleksas
- tarpiklių kompleksas
- pagrindinių sijų jungtys

Švieslangiai / šoniniai langeliai naudojami vidaus duryse su fiksuota stakta su DRE-Cell dekorais, 3D plėvele, CPL laminatu st. 0,15-0,20 mm ir dažytose.

DĖMESIO: Siūlomame produkte stiklo nėra, jį turite įsigyti atskirai. Rekomenduojame naudoti 4 mm storio grūdinėtą stiklą. Švieslangių / šoninių langelių montavimas turi būti atliktas baigus „šlapius“ statybos darbus.

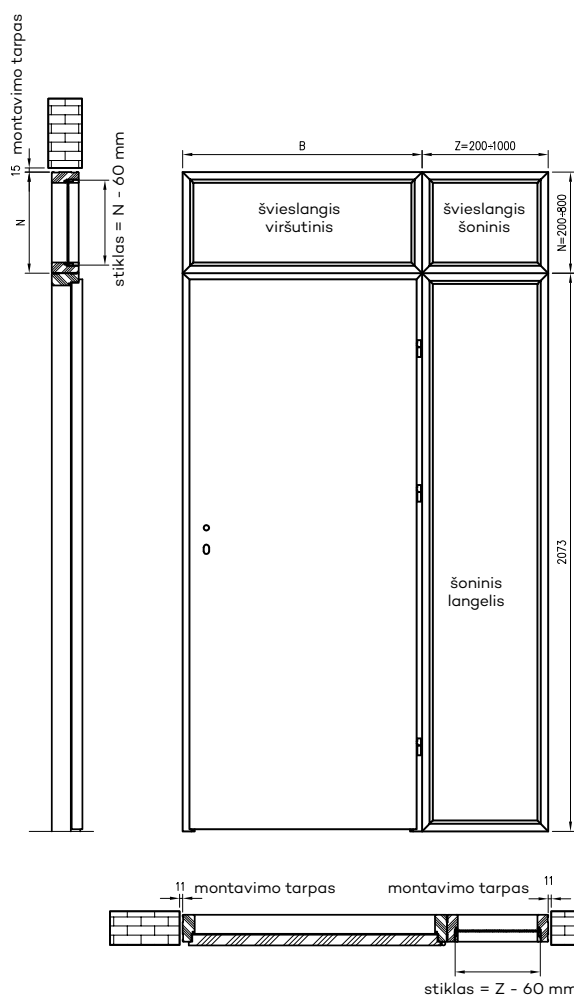

Pav. švieslangio / šoninio langelio pjūvis

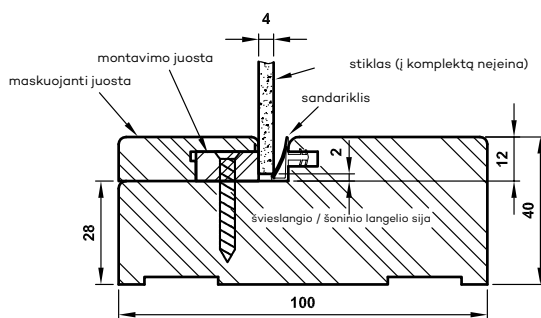

Švieslangių/šoninių langelių matmenų lentelė

asortimentas	aukštis bendras	plotis bendras	ilgis perimetro
šoninis langelis	2073 mm	Z	$2*2073+2*Z$
šoninis švieslangis	N	Z	$2*N+2*Z$
viršutinis švieslangis	N	B	$2*N+2*B$

Galimi švieslangių aukščio variantai

„N“ = 200-800 mm.

Galimi šoninių langelių ir šoninių švieslangių pločio variantai

„Z“ = 200-1000 mm.

Viršutinių švieslangių „B“ pločiai pritaikyti tiesių staktų pločiui, galimi pločio variantai pateikti žemiau esančiose lentelėse:

Švieslangiai montuojami vienvėrėse staktose

	„60“	„70“	„80“	„90“	„100“	„110“
B	688	788	888	988	1088	1188

ŠVIESLANGIAI MONTUOJAMI DVIVĖRĖSE STAKTOSE

	„100d“	„110d“	„120“	„130“	„140“	„150“	„160“	„170“	„180“	„190“	„200“
B	1123	1223	1323	1423	1523	1623	1723	1823	1923	2023	2123



DURYS TECHNINĖS, vidinis įėjimas

Pristatome vidaus įėjimo ir technines duris, idealiai tinkančias butams, biurams ir specializuotoms patalpoms. Siūlome gaminius, atitinkančius aukščiausius kokybės, funkcionalumo ir saugos standartus.



„Forca“ - Velso qžuolas

ENTER / SOLID



ENTER O – guoba



„ENTER O“ – akacija

DEKORAI

DRE CELL gr.1	balta matas	šviesiai pilka matinė	sidabrinė				
DRE CELL gr.2	balta (struktūra)	pušis balta	guoba Sibiro	qžuolas smėlinė	balintasis qžuolas rėfiuota	qžuolas vintage	toffi qžuolas**, ***
	riešutas	NAUJIENA qžuolas natūr premium	guoba antracitinė	tamsus venge	marrone kaštono struktūra	evoke qžuolas	riešutas karamelė
3D	grand qžuolas	guoba	riešutas amerikietiškas	juodme-dis**	lenkiškas qžuolas 3D		
CPL laminatas	balta	pieno baltumo	pilka	pilka tamsi	betonas 2	qžuolas gray	Velso qžuolas
	akacija	riešutas celini	riešutas	medaus qžuolas	NAUJIENA natūralus hikoris	degintas riešutas	juoda ST

** dekoras prieinamas kol baigsis atsargos, *** dekoras tik horizontalių rėvių



STANDARTE

- MDF plokštės rėmas sustiprintas dviem plieniniais plokščiais strypais
- užpildas: perforuota medžio drožlių plokštė
- HDF išorinė plokštė, plokščia arba su dekoratyvine frezu.
- 3 sidabriniai įsukami vyriai
- tiesus kraštas arba kraštas R 2,5 mm (CPL laminatuose, išskyrus baltą, pieno baltą, pilką spalvas)

UŽLAIDINĖ VARČIA ENTER:

- apatinė spyna su sklėsčiu su patentuotu cilindru
- viršutinė spyna su sklėsčiu su patentuotu cilindru
- Durys gali būti investicinio dydžio „90E“
- (perėjimo prošvaisa staktoje 90° kampu atidaroma varčia = 900 mm.)

UŽLAIDINĖ VARČIA SOLID

- juostinė spyna
- vyriai sustiprinti apsauginiais kaiščiais
- Durys gali būti investicinio dydžio „90E“
- (perėjimo prošvaisa staktoje 90° kampu atidaroma varčia = 900 mm.)

PANAUDOJIMAS

ENTER ir SOLID durys naudojamos kaip vidaus įėjimo durys gyvenamuosiuose ir viešuose pastatuose.

KONSTRUKCIJA

Varčios rėmas pagamintas iš MDF plokštės, papildomai sutvirtintas dviem plieniniais plokščiais strypais. Užpildas – perforuota medžio drožlių plokštė. Durys turi padidintą garso izoliaciją (Rw = 32dB), jei naudojami slenksčiai arba nuleidžiamas tarpiklis. HDF išorinė plokštė patobulinta „DRE-Cell Decor“ fanera – su plokščia apdaila arba su dekoratyviniu frezu.

Enter/Solid 0 modeliams skirtas ir CPL 0,7 mm laminatas – norint pateikti užsakymą būtina kreiptis į Sutarčių skyrių. Sutarčių skyrius.

PASIRINKIMAI SU PRIEMOKA

- Akutė – pridedama atskirai
- DDS1 skaitmeninė akutė – pridedama atskirai
- DDS2 skaitmeninė akutė – pridedama atskirai
- nerūdijančio plieno slenkstis – pl. 70 mm
- antrojo užrakto atsisakymas (Enter)
- nuleidžiamas tarpiklis
- juodi vyriai
- užlaidinėms varčioms ENTER

DĖMESIO: ENTER 0 ir SOLID 0 modeliai - varčios CPL laminatė standarte su kraštu, kurio spindulys R 2,5 mm, išskyrus baltą, pieno baltumo, pilką spalvas.

ENTER/SOLID kolekcijos durims rekomenduojame tiesią staktą ENTER/SOLID arba plienines staktas.

ENTER / SOLID MODELIAI



ENTER/ SOLID
0



ENTER/ SOLID
1



ENTER/ SOLID
2



ENTER/ SOLID
3



ENTER/ SOLID
4



ENTER/ SOLID
5



ENTER/ SOLID
6



ENTER/ SOLID
7



ENTER/ SOLID
8



ENTER/ SOLID
9



ENTER/ SOLID
10



ENTER/ SOLID
11

ENTER / SOLID



SOLID 23 – akacija



„ENTER 0“ – betonas 2

DEKORAI

DRE CELL gr.1	balta matas	šviesiai pilka matinė	sidabrinė				
DRE CELL gr.2	balta (struktūra)	pušis balta	guoba Sibiro	ąžuolas smėlinė	balintasis ąžuolas rėliuota	ąžuolas vintage	toffi ąžuolas**, ***
	riešutas	NAUJIENA ąžuolas natūr premium	guoba antracinė	tamsus venge	marrone kaštono struktūra	evoke ąžuolas	riešutas karamelė
3D	grand ąžuolas	guoba	riešutas amerikietiškas	juodme-dis**	lenkiškas ąžuolas 3D		
CPL laminatas	balta	pieno baltumo	pilka	pilka tamsi	betonas 2	ąžuolas gray	Velso ąžuolas
	akacija	riešutas celini	riešutas	medaus ąžuolas	NAUJIENA natūralus hikoris	degintas riešutas	juoda ST

** dekoras prieinamas kol baigsis atsargos, *** dekoras tik horizontalių rėvių



STANDARTE

- MDF plokštės rėmas sustiprintas dviem plieniniais plokščiais strypais
- užpildas: perforuota medžio drožlių plokštė
- HDF išorinė plokštė, plokščia arba su dekoratyvine frezu.
- 3 sidabriniai įsukami vyriai
- tiesus kraštas arba kraštas R 2,5 mm (CPL laminatuose, išskyrus baltą, pieno baltą, pilką spalvas)

UŽLAIDINĖ VARČIA ENTER:

- apatinė spyna su sklėsčiu su patentuotu cilindru
- viršutinė spyna su sklėsčiu su patentuotu cilindru
- Durys gali būti investicinio dydžio „90E“
- (perėjimo prošvaisa staktoje 90° kampu atidaroma varčia = 900 mm.)

UŽLAIDINĖ VARČIA SOLID

- juostinė spyna
- vyriai sustiprinti apsauginiais kaiščiais
- Durys gali būti investicinio dydžio „90E“
- (perėjimo prošvaisa staktoje 90° kampu atidaroma varčia = 900 mm.)

PANAUDOJIMAS

ENTER ir SOLID durys naudojamos kaip vidaus įėjimo durys gyvenamuosiuose ir viešuose pastatuose.

ENTER/SOLID kolekcijos durims rekomenduojame tiesią staktą ENTER/SOLID arba plienines staktas.

KONSTRUKCIJA

Varčios rėmas pagamintas iš MDF plokštės, papildomai sutvirtintas dviem plieniniais plokščiais strypais. Užpildas – perforuota medžio drožlių plokštė. Durys turi padidintą garso izoliaciją (Rw = 32dB), jei naudojami slenksčiai arba nuleidžiamas tarpiklis. HDF išorinė plokštė patobulinta „DRE-Cell Decor“ fanera – su plokščia apdaila arba su dekoratyviniu frezu.

DĖMESIO: 19 ir 20 modeliuose danga klijuojama juostelėmis su kintamomis rievėmis.

DĖMESIO: 21-23 modeliuose yra 8 mm pločio įdėklai, išdėstyti vienoje plokštumoje su durų paviršiumi iš abiejų pusių

DĖMESIO: ENTER 21-23 ir SOLID 21-23 modeliai – varčios CPL laminatė standarte su kraštu, kurio spindulys R 2,5 mm.

ENTER / SOLID MODELIAI



ENTER/ SOLID
12



ENTER/ SOLID
13



ENTER/ SOLID
14



ENTER/ SOLID
15



ENTER/ SOLID
16



ENTER/ SOLID
17



ENTER/ SOLID
18



ENTER/ SOLID
19



ENTER/ SOLID
20



ENTER/ SOLID
21



ENTER/ SOLID
22



ENTER/ SOLID
23

SOLID RC2



„SOLID RC2“ - „gray“ ąžuolas



SOLID RC2 – akacija

DEKORAI

CPL laminatas	balta	pieno baltumo	pilka	pilka tamsi	betonas 2	ąžuolas gray	Velso ąžuolas
	akacija	riešutas celini	riešutas	medaus ąžuolas	NAUJIENA natūralus hikoris	degintas riešutas	juoda ST
Plieninio staktos spalvos	balta matinė RAL 9003	šviesiai pilka matinė RAL 7047	tamsiai pilka matinė RAL 7024	ruda matinė RAL 8017	balta pusiau blizgi RAL 9003	šviesiai pilka pusiau blizgi RAL 7047	tamsiai pilka pusiau blizgi RAL 7024
	bronzinė pusiau blizgi RAL 8017	smėlinės pusiau blizgi RAL 1001	matinė juoda RAL 9005	pusiau blizgi juoda RAL 9005			

Staktų spalvos dviem blizgumo lygiais (matinė/smulki struktūra, pusiau blizgi/glotni).



VARČIOS STANDARTE:

- rėmas iš laminuotos spygliuočių medienos
- užpildas: lygi medžio drožlių plokštė
- tiesus kraštas
- juostinė spyna
- apsauginiai kaiščiai
- 3 trijų dalių vyriai
- išorinė HDF plokštė su aliuminio lakštu

SOLID RC2 durų garso izoliacijos klasė yra $R_w=32\text{dB}$, o atsparumas įsilaužimui – RC2 klasė, pagal PN-EN 1627:2012, su sąlyga, kad durų varčia komplektuojama su plienine stakta, plieniniu slenkščiu ir atskirai įsigytu tam skirtu furnitūros komplektu: rankena, rozetė ir patentiniais cilindrais.

PANAUDOJIMAS

SOLID RC2 durys naudojamos kaip vidaus įėjimo durys gyvenamuosiuose ir viešuose pastatuose. Jos gali būti naudojami su šiomis staktomis:

- OSS (fiksuoja plieninė stakta) informacija ir kainos – 158 p.
- OSR (reguliuojama plieninė stakta) informacija ir kainos – 161 p.
- OSH (hibridinė plieninė stakta) informacija ir kainos – 164 p.

PASIRINKIMAI SU PRIEMOKA

- akutė – pridama atskirai
- „100“ varčia
- pieno slenkstis
- rankena ONTARIO
- rozetė ONTARIO
- patentuotas cilindras (kaina už 2 vnt.)

PASIRINKIMAI NEMOKAMAI

Durys gali būti investicinio dydžio „90E“ (perėjimo prošvaisa staktoje 90° kampu atidaroma varčia = 900 mm.

SOLID RC2 MODELIAI

trijų dalių vyriai E878



SOLID RC 2

ATHOS



ATHOS 10 – balta



ATHOS 10 – riešutas

DEKORAI

CPL laminatas	balta	pieno baltumo	pilka	pilka tamsi	betonas 2	qžuolas gray	Velso qžuolas
	akacija	riešutas celini	riešutas	medaus qžuolas	NAUJIENA natūralus hikoris	degintas riešutas	



ATHOS PRIEŠGAISRINĖS DURYS

TECHNINĖS UŽLAIDINĖS DURYS

vidinės įėjimo

„ATHOS“ TECHNINĖS DURYS ATITINKA:

- atsparumo ugniai klasė: EI₃₀ su plienine stakta
- atsparumo ugniai klasė: EI₃₀ su medine stakta
- sandarumo dūmams klasė: Sa, S₂₀₀
- mechaninio stiprumo klasė: 3
- Akustinės izoliacijos klasė Rw = 32 dB
- akustinės izoliacijos klasė: Rw=37 dB su medine stakta ir mediniu slenksčiu

PANAUDOJIMAS

Vidinės priešgaisrinės įėjimo durys, naudojamos gyvenamuosiuose, viešuosiuose pastatuose ir kolektyviniuose gyvenamuosiuose pastatuose, taip pat verslo ir techninėse patalpose.

VARČIOS STANDARTE

- rėmas iš laminuotos spygliuočių medienos
- užpildas: lygi medžio drožlių plokštė
- tiesus kraštas
- įleidžiamas vyris su patentuotu cilindru
- 3 trijų dalių vyriai
- nuo įsilaužimo apsaugantys kaiščiai

STAKTOS

- fiksuota plieninė stakta, 158 p.
- reguliuojama plieninė stakta, 161 p.
- hibridinė plieninė stakta, 164 p.
- medinė stakta 135 p., techniniai brėžiniai 186 p.

PASIRINKIMAI SU PRIEMOKA

- DORMA TS-71 pritraukėjas
- DORMA TS-90 pritraukėjas
- GEZE TS 2000 pritraukėjas
- varčia „100“ (0,7 mm laminatui)
- varčios „100“ „110“
- (0,15-0,2 mm laminatams)
- akutė
- medinis slenkstis

Siekiant, kad durys atitiktų Nacionalinį techninį įvertinimą dėl atsparumo ugniai EI 30, būtina naudoti pritraukėją.

DĖMESIO: Į varčios kainą turi būti įskaičiuota plieninės staktos arba medinės staktos kaina.

„110“ pločio 0,7 mm laminato durys parduodamos sutarčių skyriui nustačius individualią kainą.

KONSTRUKCIJA

OD ATHOS stakta pagaminta iš klijuotos pušies medienos, dengta CPL O laminatu, 15-0,2 mm, iš matomos pusės. Staktos, kurios pastovus plotis 100 mm, sijos pjaunamos 90° kampu. Ugniai atspari intumescentinė tarpinė klijuojama į kanalą, išfrezuotą sijų įlaidoje.

PANAUDOJIMAS

OD ATHOS staktos yra skirtos Athos durims, su kuriomis, sumontuotos pagal Nacionalinį techninį įvertinimą Nr. 2018/0633, sudaro pertvarą su atsparumu ugniai EI₁ 30. Be to, su įrengtu fiksuotu slenksčiu, atitinka akustinės izoliacijos kriterijus pagal Rw = 37 dB klasę, o konfigūracijoje su nuleidžiamu tarpikliu, be fiksuoto slenksčio, Rw = 32 dB

MEDINĖ STAKTA ATHOS DURIMS

KOMPLEKTO TURINYS

- Pagrindinės sijos (sqrama, vertikali durų staktos sija su užkaba su įmontuota pagrindinio užrakto užkaba ir vertikali staktos sija su vyriais su angomis jungams ir trijų dalių vyriai bei sumontuoti apsaugos nuo įsilaužimo varžtų lizdai), užlaidinis tarpiklis, trys vyriai (trijų dalių vyro vidurinė dalis) + 3 vyrių jungai, elementų skirtu durų staktos surinkimui pagal pridedamą instrukciją komplektas. Staktos supakuotos į kartoninę pakuotę.
- Medinių staktų asortimentas:
- OD ATHOS - Athos durims su fiksuotu slenksčiu
- OD ATHOS UO - Athos durims su nuleidžiamu tarpikliu

Techninė informacija, brėžiniai, matmenų lentelės 186 p.

FORCA

PRIEŠJŠILAUŽIMINĖS, UŽLAIDINĖS, PRIEŠGAISRINĖS DURYS

vidinės jėjimo



„FORCA 10“ - „gray“ qžuolas



„FORCA“ TECHININĖS DURYS ATITINKA:

- apsaugos nuo įsilaužimo klasė: RC3 (pagal PN-EN 1627:2012)
- atsparumo ugniai klasė: EI₂30
- sandarumo dūmams klasė: Sa, S₂₀₀
- mechaninio stiprumo klasė: 3
- akustinės izoliacijos klasė: Rw=37 dB su plienine stakta ir metaliniu slenksčiu

PANAUDOJIMAS

Vidinės priešgaisrinės ir įsilaužimui atsparios jėjimo durys, naudojamos gyvenamuosiuose pastatuose, viešuose pastatuose ir kolektyviniuose gyvenamuosiuose pastatuose, taip pat verslo ir techninėse patalpose. Durys parduodamos tik komplekte su plienine stakta, plieniniu slenksčiu, rankena, rozete ir dviem patentuotais cilindrais.

VARČIOS STANDARTE

- rėmas iš laminuotos spygliuočių medienos
- užpildas: lygi medžio drožlių plokštė
- tiesus kraštas
- plieninės virvutės
- 5 taškų juostinė spyna
- 3 trijų dalių vyriai
- nuo įsilaužimo apsaugantys kaiščiai

STAKTOS

- fiksuota plieninė stakta, 158 p.
- reguliuojama plieninė stakta, 160 p.
- hibridinė plieninė stakta, 164 p.

PASIRINKIMAI SU PRIEMOKA

- pieno slenkstis
- rankena-rankena spalva F1*
- pailgos rozetės spalva F1*
- patentuotas cilindras x 2 vnt.
- DORMA TS-71 pritraukėjas
- DORMA TS-90 pritraukėjas
- GEZE TS 2000 pritraukėjas
- „100“ varčia
- akutė

Siekiant, kad durys atitiktų Nacionalinį techninį įvertinimą dėl atsparumo ugniai EI 30 ir apsaugos nuo įsilaužimo - būtina naudoti pritraukėją ir DIVA rankeną su rozete. Durų rankenos ir rozetės nuotrauka - 173 p.

Komplekto kaina nuo - jį sudaro: durų varčia, fiksuotas plieninis rėmas, plieninis slenkstis, rankena/rankena ir DIVA rozetė be cilindro apsaugos bei du patentiniai cilindrai.

DĖMESIO: Į varčios kainą įeina plieninės staktos, plieninio slenksčio, rankenos, rozetės ir dviejų patentuotų cilindrų kaina.

* - Anodo spalva F8 juoda, galima pagal sutartinius užsakymus, pasitarus ir individualiai nustatant kainas su Investicijų skyriumi.

DEKORAI

CPL laminatas	balta	pieno baltumo	pilka	pilka tamsi	betonas 2	qžuolas gray	Velso qžuolas
	akacija	riešutas celini	riešutas	medaus qžuolas	NAUJIENA natūralus hikoris	degintas riešutas	

FORCA B

PRIEŠĮSILAUŽIMINĖS, UŽLAIDINĖS DURYS
vidinės įėjimo

„FORCA B“ TECHNINĖS DURYS ATITINKA:

- apsaugos nuo įsilaužimo klasė: RC3 (pagal PN-EN 1627:2012)
- mechaninio stiprumo klasė: 3
- akustinės izoliacijos klasė: $R_w=37$ dB su plienine stakta ir metaliniu slenksčiu

PANAUDOJIMAS

Vidinės įsilaužimui atsparios įėjimo durys, naudojamos gyvenamuosiuose pastatuose, viešuose pastatuose ir kolektyviniuose gyvenamuosiuose pastatuose, taip pat verslo ir techninėse patalpose. Durys parduodamos tik komplekte su plienine stakta, plieniniu slenksčiu, rankena, rozete ir dviem patentuotais cilindrais.

ir du patentiniai įdėklai.

VARČIOS STANDARTE

- rėmas iš laminuotos spygliuočių medienos
- užpildas: lygi medžio drožlių plokštė
- tiesus kraštas
- plieninės virvutės
- 5 taškų juostinė spyna
- 3 trijų dalių vyriai
- nuo įsilaužimo apsaugantys kaiščiai

STAKTOS

- fiksuota plieninė stakta, 158 p.
- reguliuojama plieninė stakta, 160 p.
- hibridinė plieninė stakta, 164 p.

PASIRINKIMAI SU PRIEMOKA

- pieno slenkstis
- rankena-rankena spalva F1*
- pailgos rozetės spalva F1*
- patentuotas cilindras x 2 vnt.
- „100“ varčia
- akutė

Komplekto kaina nuo - jį sudaro: durų varčia, fiksuotas plieninis rėmas, plieninis slenkstis, rankena/rankena ir DIVA rozetė be cilindro apsaugos bei du patentiniai cilindrai.

DĖMESIO: Į varčios kainą įeina plieninės staktos, plieninio slenksčio, rankenos, rozetės ir dviejų patentuotų cilindrų kaina.

* - Anodo spalva F8 juoda, galima pagal sutartinius užsakymus, pasitarus ir individualiai nustatant kainas su Investicijų skyriumi.



FORCA B – Vėlso ąžuolas

DEKORAI

balta	pieno baltumo	pilka	pilka tamsi	betonas 2	ąžuolas gray	Vėlso ąžuolas	CPL laminatas
akacija	riešutas celini	riešutas	medaus ąžuolas	NAUJENA natūralus hikoris	degintas riešutas	juoda ST	



OLIMP



OLIMP 10 - balta



„OLIMP 10“ - „gray“ qžuolas

DEKORAI

CPL laminatas	balta	pieno baltumo	pilka	pilka tamsi	betonas 2	qžuolas gray	Velso qžuolas
	akacija	riešutas celini	riešutas	medaus qžuolas	NAUJIENA natūralus hikoris	degintas riešutas	

OLIMP MODELIAI



OLIMP 20



OLIMP 30



OLIMP 40



DĖMESIO: EI30 varčios turi 3 trijų dalių vyrius, o EI60 varčios nuo 100 pločio turi 3 vyrius VX7939.



Vienvėrių durų akustinės izoliacijos rodiklis $R_w = 32$ dB

OLIMP PRIEŠGAISRINĖS DURYS

TECHNINĖS UŽLAIDINĖS DURYS

HALSPAN vidinė jėjimo sistema

STANDARTE:

- „Halspan“ medžio drožlių plokštės užpildas 44 mm EI30 modelyje arba 54 mm EI60 modelyje su klijuotomis spygliuočių juostomis aplink perimetrą
- lygus kraštas, užapvalintas stiklo rėmelis, skaidrus ugniai atsparus stiklas (kintamas plotis, priklausomai nuo varčios dydžio)
- besiplečiančios ir dūmams nepralaidžios tarpinės
- 3 vyriai
- spyna su patentuotu cilindru
- nuleidžiamas slenkstis

PASIRINKIMAI SU PRIEMOKA

- akutė
- DORMA TS-71 pritraukėjas
- DORMA TS-90 pritraukėjas
- GEZE TS 2000 pritraukėjas
- priešgaisrinės ventilacijos grotelės

PANAUDOJIMAS

Priešgaisrinės durys, naudojamos kaip vidinės jėjimo durys gyvenamuosiuose, viešuosiuose pastatuose ir kolektyviniuose gyvenamuosiuose pastatuose.

Siekiant, kad durys atitiktų Nacionalinį techninį įvertinimą dėl atsparumo ugniai EI 30 ir EI60, būtina naudoti pritraukėją.



pritraukėjas
GEZE TS 2000



pritraukėjas
DORMA TS-71



pritraukėjas
DORMA TS-90 impulsas



priešgaisrinės ventilacijos grotelės

OLIMP STAKTOS

PRIEŠSILAŽIMINĖS, UŽLAIDINĖS, PRIEŠGAISRINĖS DURYS

vidinės įėjimo

OLIMP EI 60 FIKSUOTA PLIENINĖ STAKTA

KONSTRUKCIJA

Metalinė stakta iš 1,5 mm storio konstrukcinio anglinio plieno lakšto, suvirinta konstrukcija, dažyta miltelinio būdu.

PANAUDOJIMAS

Stakta naudojama OLIMP EI60 vidinėms priešgaisrinėms įėjimo durims.

STANDARTE:

- 3 vyriai
- tarpklis su papildintomis ugniai atspariomis savybėmis

SPALVOS

Durų staktos yra padengtos miltelinio būdu dviem blizgumo lygiais: matinės/smulkios struktūros arba pusiau blizgios/lygios, galimos šių spalvų:



*** smėlinės spalvos galimos tik pusiau blizgios



Techninė informacija, brėžiniai, matmenų lentelės 187 p.

PRIEŠGAISRINĖ MEDINĖ STAKTA OLIMP EI 30, EI 60

KONSTRUKCIJA

Fiksuota medinė 54x100 mm (54x120mm Olimp EI 60 durims) pjūvio stakta, pagaminta iš laminuotos spygliuočių medienos, padengta varčios spalvos CPL laminatu. st. 0,2 mm.

PANAUDOJIMAS

Stakta skirtas vidaus priešgaisrinėms įėjimo durims:

- OD OLIMP EI30 - OLIMP EI 30 durims
- OD OLIMP EI60 - OLIMP EI 60 durims

STANDARTE:

- 3 vyriai
- tarpklis su papildintomis ugniai atspariomis savybėmis
- užrakto užkaba
- montavimo komplektas

SPALVOS

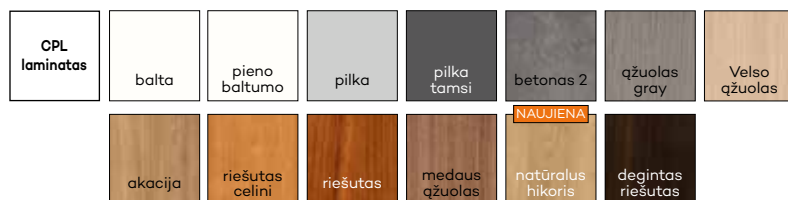

Techninė informacija, brėžiniai, matmenų lentelės 186 p.

ENTER AKUSTIK Rw 32 dB

UŽLAIDINĖS DURYS

vidinės įėjimo

ENTER AKUSTIK TECHNINĖS DURYS ATITINKA:

- mechaninio stiprumo klasė: 3
- akustinės izoliacijos klasė $R_w = 32\text{dB}$

PANAUDOJIMAS

„Enter Akustik“ vidaus įėjimo durys yra skirtos naudoti viešuosiuose ir gyvenamuosiuose pastatuose kaip vidaus durys ir vidaus įėjimo durys tiek, kiek tai priklauso nuo durų funkcinių savybių.

VARČIOS STANDARTE:

- MDF plokštės rėmas sustiprintas dviem plieniniais plokščiaisiais strypais
- užpildas: perforuota medžio drožlių plokštė
- plokščia HDF išorinė plokštė
- nuleidžiamas tarpiklis
- 3 sidabriniai įsukami vyriai
- kraštas R2,5 mm (yra tik CPL laminatuose, išskyrus baltą, pieno baltumo ir pilką laminatą) arba tiesus kraštas
- apatinė spyna su sklėsčiu su patentuotu cilindru
- Durys gali būti investicinio dydžio „90E“ (perėjimo prošvaisa staktoje 90°kampu atidaroma varčia = 900 mm.

STAKTOS:

- hibridinė plieninė stakta, 164 p.
- reguliuojama plieninė stakta, 161 p.
- fiksuota plieninė stakta, 158 p.
- tiesi užlaidinė stakta 144 p.
- reguliuojama stakta su T80, T63 kampainiu, 146 p.

PASIRINKIMAI SU PRIEMOKA:

- akutė – pridėjama atskirai
- varčios „110“ išskyrus 0,7 mm laminatus
- juodos furnitūros sąramos varčiai

„110“ pločio 0,7 mm laminato durys parduodamos sutarčių skyriui nustačius individualią kainą.

DEKORAI

				balta matas	šviesiai pilka matinė	sidabrinė	DRE CELL gr.1
balta (struktūra)	pušis balta	guoba Sibiro	ąžuolas smėlinė	balintasis ąžuolas rifuota	ąžuolas vintage	toffi ąžuolas**, ***	DRE CELL gr.2
riešutas	ąžuolas natur premium	guoba antracitinė	tamsus venge	marrone kaštono struktūra	evoke ąžuolas	riešutas karamelė	
		grand ąžuolas	guoba	riešutas amerikietiškas	juodmedis**	lenkiškas ąžuolas 3D	3D
balta	pieno baltumo	pilka	pilka tamsi	betonas 2	ąžuolas gray	Velso ąžuolas	CPL laminatas
akacija	riešutas celi	riešutas	medaus ąžuolas	natūralus hikoris	degintas riešutas	juoda ST	



„ENTER O AKUSTIK“ - natūralus hikoris



GALLA



GALLA 1 skaidri rifliuota



GALLA 2 – smėliarove šlifutas stiklas skaidrios juostelės



DEKORAI



GALLA 1
skaidrus



GALLA 1
decormat



GALLA 1
decormat rudas



GALLA 1
decormat grafitas

NAUJIENA

NAUJIENA

NAUJIENA

NAUJIENA



GALLA 14
skaidrus



GALLA 15
skaidrus



GALLA 14
rifluota



GALLA 15
rifluota

PANAUDOJIMAS

Stiklinės durys naudojamos kaip vidinės jėgimo durys individualiuose ir daugiabučiuose gyvenamuose pastatuose, kolektyviniuose gyvenamuosiuose pastatuose ir viešuosiuose pastatuose.

Varčia pagaminta iš tai 8 mm storio saugaus, tolygaus grūdinto stiklo su angomis:

- vyriams ir užraktams varstomose duryse
- apvali įleidžiama rankena ir viršutiniai tvirtinimo laikikliai stumdomose duryse

STIKLINIŲ DURŲ SPYNŲ PASIRINKIMAS

Stiklo durų užraktai yra universalūs ir gali būti pritaikyti kairinėms arba dešinėms durims. Tualetų spynų (su vonios kambario rankenėle) atveju sąvoka „kairė“ arba „dešinė“ reiškia durų atvėrimo kryptį.

PASIRINKIMAI SU PRIEMOKA

- ventilacijos įpjova atveriamose duryse („80“ ir „90“ atitinka ventilacijos reikalavimus)

„Galla“ durys turi skirtingas stiklo puses (neta- AVERSAS ikoma „Galla 1“ skaidrioms

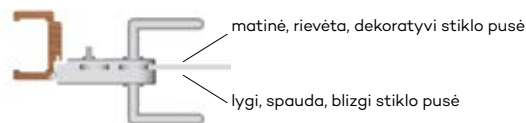

REVERSAS

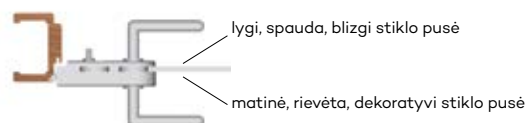

1-2 pav. | vonios kambarį atidaromos durys - pasirinkite kairę spyną

1 pav. dešininės durys / užraktas išorėje

2 pav. kairinės durys / užraktas išorėje

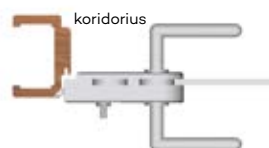

vonios kambarys

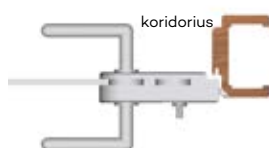

vonios kambarys

3-4 pav. | koridorių atidaromos durys - pasirinkite dešinę spyną

3 pav. dešininės durys / užraktas viduje

4 pav. kairinės durys / užraktas viduje

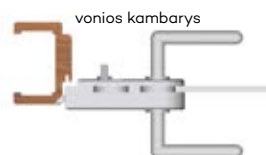

koridorius

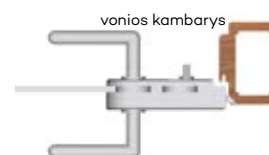

koridorius

FURNITŪRA



sidabrinė spyna



sidabrinė spyna vonios kambariui***



sidabrinė spyna paprastam raktui



sidabrinė spyna su cilindru**



sidabrinis vyris



plieninė spyna



plieninė spyna vonios kambariui***



plieninė spyna paprastam raktui



plieninė spyna su cilindru**



plieninis vyris



juoda spyna



juoda spyna vonios kambariui***



juoda spyna paprastam raktui



juoda spyna su cilindru**



vyris juoda

**Patentinį cilindrą 21/26 reikia įsigyti atskirai (žr. lentelę aukščiau)

*** tualetų užraktas - tualetų užrakto pasirinkimas žr. aukščiau

STAKTOS



Durų staktos puikiai papildo durų varčias, derinančias estetines ir vizualines vertybes bei techninį funkcionalumą, užtikrinantį patvarumą, stabilumą ir vientisą mūsų durų išvaizdą.



„UNI 10“ - baltos su kampine panele

TIESIOS STAKTOS

UŽLAIDINĒS

KONSTRUKCIJA

Tiesi durų stakta pagaminta iš aukštos kokybės medienos plokščių ir padengta ekolo-giška, medieną primenančia DRE-Cell dekoratyvine plėvele, 3D plėvele, CPL laminatu 0,15 - 0,2 mm, Finish plėvele arba gali būti dažyta. Stakta yra fiksuoto 100 mm pločio.

PANAUDOJIMAS

Tiesi durų stakta naudojama durims:

- įėjimo ENTER (su 3 vyriais \varnothing 13,5 mm ir papildoma viršutine užkaba)
- įėjimo SOLID (su 3 vyriais \varnothing 13,5 mm ir 4 sklėsčiais ir juostinės spynos sklėsčiais)
- stiklinėms („OPC“ su 2 vyriais \varnothing 15 mm, specialiu sklėsčiu ir tarpikliu)
- kitoms užlaidinėms durims (naudojant 2 arba 3 vyrius \varnothing 13,5 mm, 3 vyriai rėminėms ir skydinėms durims, kurių plotis „90“, ir platesnėms)

Tiesioms ir „SOFT“ tiesioms staktoms naudojame maskavimo apvadus.

KOMPLEKTO TURINYS

Pagrindinė sija (horizontalus elementas ir du vertikalūs elementai), durų tarpiklis, vyrių kompleksas, komponentų komplektas staktai įrengti pagal pridedamas instrukcijas. Durų staktos supakuotos į kartonines pakuotes.



tiesi stakta



soft tiesi stakta

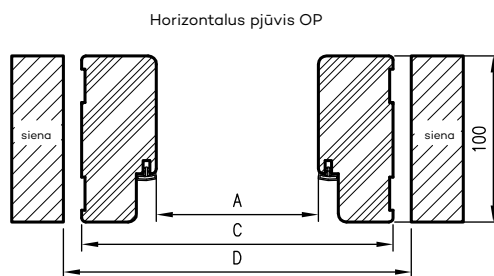
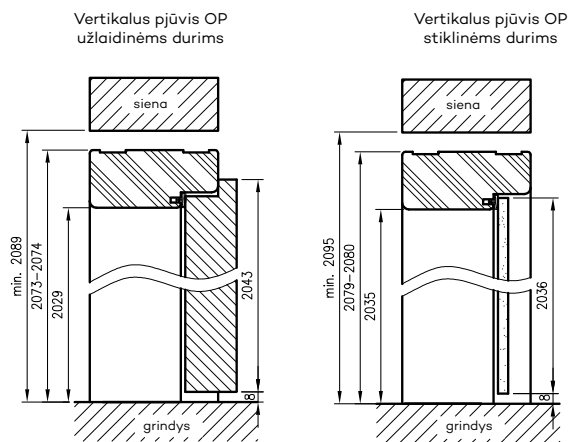

būtinas angos aukštis sienoje 2089 mm
(2095 mm stiklinėms durims)

PASIRINKIMAI SU PRIEMOKA

- ENTER stakta (su spyna su sklėsčiu)
- SOLID stakta
- stakta dvivėrėms durims: +30 %

vienvėrėms durims*

	A	C	D
„60“	600	688	712
„70“	700	788	812
„80“	800	888	912
„90“	900	988	1012
„90E“	904	992	1016
„100“	1000	1088	1112
„110“	1100	1188	1212

* staktos stiklinėms durims, plotis „60“ - „90“
A - būtinas angos sienoje plotis

užlaidinėms durims dvivėrėms

	A	C	D
„100d“	1035	1123	1147
„110d“	1135	1223	1247
„120“	1235	1323	1347
„130“	1335	1423	1447
„140“	1435	1523	1547
„150“	1535	1623	1647
„160“	1635	1723	1747
„170“	1735	1823	1847
„180“	1835	1923	1947
„190“	1935	2023	2047
„200“	2035	2123	2147

TIESIOS STAKTOS

LYGIABRIAUNĖS



KONSTRUKCIJA

Tiesi lygiabriaunė durų stakta pagaminta iš aukštos kokybės medienos plokščių ir padengta ekologiška, medieną primenančia DRE-Cell dekoratyvine plėvele, 3D plėvele, CPL laminatu 0,15 - 0,2 mm arba gali būti dažyta. Stakta yra fiksuota 100 mm pločio.

PANAUDOJIMAS

Tiesi lygiabriaunė stakta tinka visoms atveriamos lygiabriaunės varčios DRE kolekcijoms.

KOMPLEKTO TURINYS

Pagrindinė sija (horizontalus elementas ir du vertikalūs elementai), durų tarpiklis, vėrių komplektas, komponentų komplektas staktai įrengti pagal pridedamas instrukcijas. Durų staktos supakuotos į kartonines pakuotes.

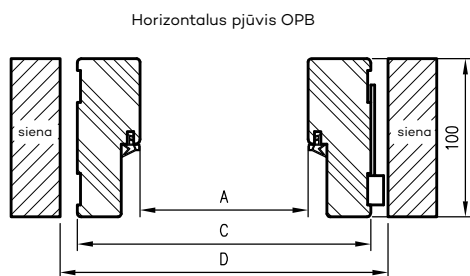

D - būtinas angos aukštis sienoje 2097 mm

Vertikalus pjūvis OPB

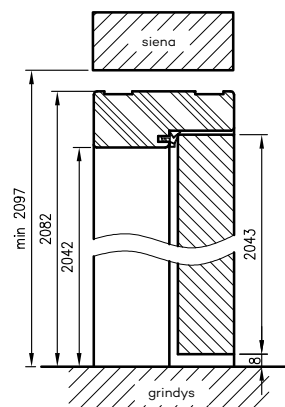

PASIRINKIMAI SU PRIEMOKA

- Dvivėrių durų staktos kaina: +50 % (naudojant 3 vėrius, priemoka)
- Priemoka už trečiąjį lankstą „Estetic 80“

dvivėrems durims

	A	C	D
„120“	1274	1354	1380
„130“	1374	1454	1480
„140“	1474	1554	1580
„150“	1574	1654	1680
„160“	1674	1754	1780
„170“	1774	1854	1880
„180“	1874	1954	1980

vienvėrems durims

	A	C	D
„60“	627	707	730
„60N“	607	687	710
„70“	727	807	830
„70N“	707	787	810
„80“	827	907	930
„80N“	807	887	910
„90“	927	1007	1030
„90N“	907	987	1010
„100“	1027	1107	1130
„100N“	1007	1087	1110

„xN“ – pločio standartas pasirinktoms vienvėrems skydinėms be sėamos varčioms

Į kainas įeina 2 vėriai su montavimo plokštėmis. 2 grupės CPL - laminatas CPL natūralus halifax ąžuolas.

REGULIUOJAMOS STAKTOS

UŽLAIDINĖS SU T80 ARBA T63 KAMPAINIU

KONSTRUKCIJA

Reguliuojama stakta su T80, T63 kampainiu, turi kampinius su mažais skersinio profilio apvalinimo spinduliais. Pagaminta iš aukštos kokybės medienos pagamintų plokščių. Iš matomos pusės visa padengta „DRE-Cell Decor“ medžio rašto plėvele, 3D plėvele, CPL 0,15–0,2 mm laminatu arba gali būti nudažyta. ** medienos pagrindo lenta. Ekranu pusė yra visiškai padengta į medieną panašia medžiaga. Jos konstrukcija leidžia ją naudoti 60–320 mm storio sienose. 90° jungtį galima rinktis su kampainiu T80, **balta matinė, šviesiai pilka matinė, kašmyro matinė, warm grey mat, tamsiai alyvuogių matinė, tamsiai mėlyna matinė, šalavijų ąžuolo, juodos mat 2 spalvų, baltai UV akrilo dažytos, baltos pušies, smėlio ąžuolo, vintage ąžuolo, 3D lenkiško ąžuolo spalvos.**

** Siekiant užtikrinti aukštą dažytų staktų kokybę, prieš dažymą jos padengiamos vieno-
dą pagrindą sudarančia specialia medžiaga.

PANAUDOJIMAS

Reguliuojamos staktos naudojamos:

- vidaus durims - užlaidinėms ir stiklinėms durims (ORC)
- įėjimo „ENTER“ durys (su 3 vyriais \varnothing 13,5 mm ir papildoma viršutine užkaba - papildomas mokėjimas)

KOMPLEKTO TURINYS

Pagrindinė sija (horizontalus elementas ir du vertikalūs elementai su maskavimo elementais), durų tarpiklis, vyrių komplektas, komponentų komplektas staktai įrengti pagal pridedamas instrukcijas. Durų staktos supakuotos į kartonines pakuotes. Visose rėminių durų kolekcijos staktose, taip pat 90 ir platesnėse staktose turi būti 3 vyriai. Stiklinių durų staktos turi 2 vyrius \varnothing 15 mm, specialų skląstį ir tarpiklį.

PASIRINKIMAI SU PRIEMOKA

Dvivėrių durų reguliuojamos staktos kaina: +30 %

*** Sieninė stakta O60-075 turi seklesnį griovelį judamojo kampinio šone, montuojant reikės patiems patrupinti šių kampinių įlaidus.

• Papildomas mokestis už sujungimo kampą 90°, baltos matinės, šviesiai pilkos matinės, kašmyro matinės, warm grey mat, tamsiai alyvuogių matinės, tamsiai mėlynos matinės, šalavijų ąžuolo, juodos mat 2 spalvų, balto UV akrilo lako, baltos pušies, smėlio ąžuolo, vintage ąžuolo, 3D lenkiško ąžuolo spalvos. -

• Papildomas mokestis už durų pritraukėjo sutvirtinimą taikomas durų staktoms, kurių sujungimo kampas 45° -



Pasirinktos konfigūracijos reguliuojamų durų staktų su atvamzdžiais komplektacijos yra šių spalvų: evoke ąžuolas, mat baltos, Alpių baltos, baltos UV akrilo lako.



OR su T63



OR su T80

REGULIUOJAMOS STAKTOS

UŽLAIDINĖS SU T80 ARBA T63 KAMPAINIU

OR/ORC su kamp. T63 pjūvis

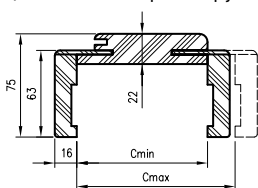

OR/ORC su kamp. T80 pjūvis

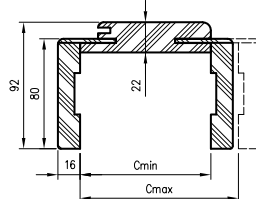

Stiklinių durų su ORC vertikalus pjūvis varstomos durys iš OR

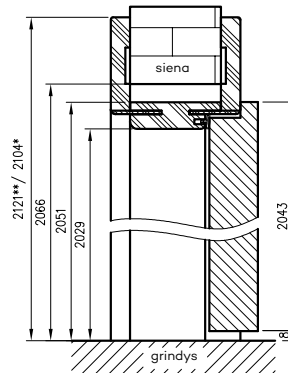

Horizontalus pjūvis OR/ORC

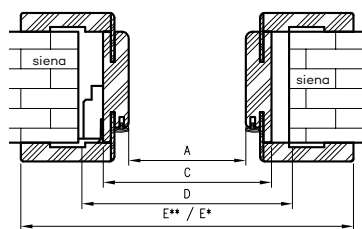

OR sujungimas 90° kampu kampainis T80

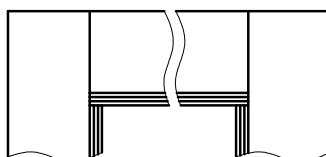

Sujungimas 90° kampu yra baltos matinės, šviesiai pilkos matinės, kašmyro matinės, warm grey matinės, tamsiai alyvuogių matinės, tamsiai mėlynos matinės, šalavių qžuolo spalvos. (struktūra), juodos mat 2, balto UV akrilo dažytos, baltos pušies, smėlio qžuolo, 3D lenkiško qžuolo spalvo, vintage qžuolo spalvos.

Stiklinių durų su ORC vertikalus pjūvis stiklinės durys iš ORC

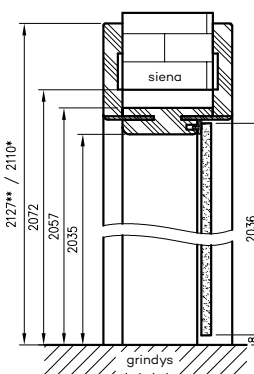

dvivėrėms durims

	A	C	D	E**	E*
100d	1035	1079	1115	1219	1185
110d	1135	1179	1215	1319	1285
120	1235	1279	1315	1419	1385
130	1335	1379	1415	1519	1485
140	1435	1479	1515	1619	1585
150	1535	1579	1615	1719	1685
160	1635	1679	1715	1819	1785
170	1735	1779	1815	1919	1885
180	1835	1879	1915	2019	1985
190	1935	1979	2015	2119	2085
200	2035	2079	2115	2219	2185

* matmenys taikomi staktai su T63 kampainiu

** matmenys taikomi staktai su T80 kampainiu

vienvėrėms durims

	A	C	D	E**	E*
60	602	646	680	786	752
70	702	746	780	886	852
80	802	846	880	986	952
90	902	946	980	1086	1052
90E	906	950	984	1090	1056
100	1002	1046	1080	1186	1152
110	1102	1146	1180	1286	1252

būtinas angos aukštis sienoje 2066 mm (2072 mm stiklinėms durims)

REGULIUOJAMOS STAKTOS

LYGIABRIAUNĖS SU T80 ARBA T63 KAMPAINIU

KONSTRUKCIJA

Reguliuojama lygiabraunė stakta pagaminta iš aukštos kokybės medienos pagamintų plokščių.

medienos. Iš ekspozicinės pusės visiškai padengta „DRE-Cell Decor“ medieną primenanti dekoratyvine plėvele, 3D plėvele, CPL laminatu arba dažyta**. Jos konstrukcija pritaikyta 40 mm storio varčioms ir leidžia naudoti 75 - 320 mm storio sienose. **Baltos matinės, šviesiai pilkos matinės, kašmyro matinės, warm grey matinės, tamsiai alyvuogių matinės, tamsiai mėlynos matinės, šalavijų ąžuolo spalvos.**

(struktūra), juodos mat 2, balto UV akrilo dažytos, baltos pušies, smėlio ąžuolo, vintage ąžuolo, 3D lenkiško ąžuolo spalvo, vintage ąžuolo spalvos, baltas lakuotas, juodas lakuotas, dekorai iš „LUX“ ir „WOOD“ kolekcijų galimas sijos sujungimo kampo pasirinkimas 90° su T80 kampuočiu.

** Siekiant užtikrinti aukštą dažytų ir lakuotų staktų kokybę, prieš lakavimą ar dažymą jos padengiamos specialia vienodą pagrindą sudarančia medžiaga.

PANAUDOJIMAS

Lygiabraunė reguliuojama durų stakta su „Estetic 80“ vyriais taikoma visoms DRE kolekcijoms, Lygiabraunio varianto su „Estetic 80“ vyriais.

KOMPLEKTO TURINYS

Pagrindinė sija (horizontalus elementas ir du vertikalūs elementai), su plačiu kampainiu (80 mm) su mažais skerspjūvio profilio apvalumo spinduliais (R2), durų tarpiklis, vyrių komplektas, komponentų komplektas staktai įrengti pagal pridedamas instrukcijas. Durų staktos supakuotos į kartonines pakuotes.



PASIRINKIMAI SU PRIEMOKA

Į kainas įeina 2 vyriai su montavimo plokštėmis.

- Dvivėrių durų staktos kaina: +50 % (naudojant 3 „Estetic 80“ vyrius, priemoka)
- Priemoka už trečiąjį lankstą „Estetic 80“
- Dvivėrių durų staktos kaina: +50 % (naudojant 3 plokštėlius vyrius, priemoka)
- Papildomas mokėjimas už 90° sujungimo kampu baltos matinės, šviesiai pilkos matinės, kašmyro matinės, warm grey matinės, tamsiai alyvuogių matinės, tamsiai mėlynos matinės, šalavijų ąžuolo spalvos.
- (struktūra), juodos mat 2, balto UV akrilo dažytos, baltos pušies, smėlio ąžuolo, vintage ąžuolo, 3D lenkiško ąžuolo spalvo, vintage ąžuolo spalvos, baltas lakuotas, juodas lakuotas, dekorai iš „LUX“ ir „WOOD“ kolekcijų, akrilo laminatai (standartinis blizgesys, metalinis blizgesys, standartinis matinis, „xtreme“ matinis)
- Priemoka už durų pritraukėjo sutvirtinimą taikomas durų staktoms su 45° sujungimo kampu

REGULIUOJAMOS STAKTOS

LYGIABRIAUNĖS SU T80 ARBA T63 KAMPAINIU

Pjūvis ORB 095-300

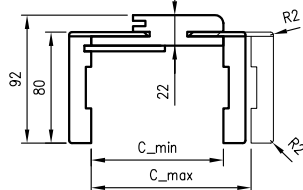

Pjūvis ORB 075

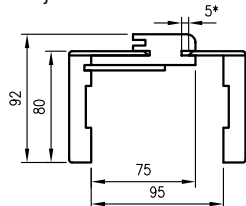

Horizontalus pjūvis ORB

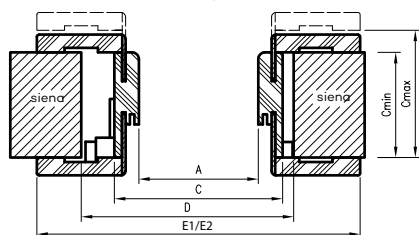

Lygiabriaunių durų su ORB vertikalus pjūvis

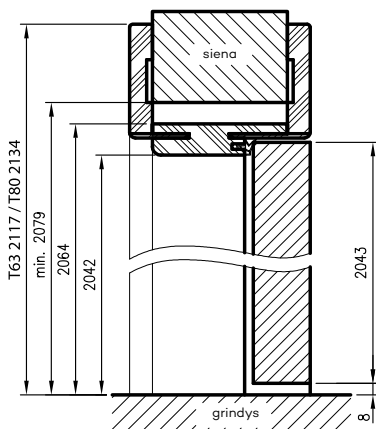

būtinai angos aukštis sienoje 2079 mm

A – būtinai angos sienoje plotis

E1 – T63 kampainio matmenys

E2 – T80 kampainio matmenys

* Stakta 075-095 yra kitokio skerspjūvio, 75-89 mm sienos storiui reikės patiems patrum-pinti judančio kampainio įlaidus.

ORB sujungimas 45° kampu

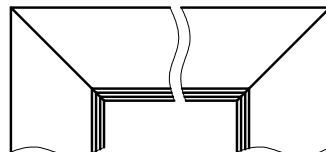

ORB sujungimas 90° kampu ** kampainis T80

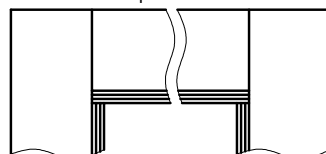

**sujungimas 90° kampu yra baltos matinės, šviesiai pilkos matinės, kašmyro matinės, warm grey matinės, tamsiai alyvuogių matinės, tamsiai mėlynos matinės, šalavijų ąžuolo spalvos (struktūra), juodos mat 2, balto UV akrilo dažytos, baltos pušies, smėlio ąžuolo, vintage ąžuolo, 3D lenkiško ąžuolo spalvos, vintage ąžuolo spalvos, baltas lakuotas, juodas lakuotas, dekorai iš „LUX“ ir „WOOD“ kolekcijų

dvivėrėms durims

	A	C	D	E1	E2
120	1274	1318	1350	1424	1458
130	1374	1418	1450	1524	1558
140	1474	1518	1550	1624	1658
150	1574	1618	1650	1724	1758
160	1674	1718	1750	1824	1858
170	1774	1818	1850	1924	1958
180	1874	1918	1950	2024	2058

vienvėrėms durims

	A	C	D	E1	E2
„60“	627	671	700	777	811
„60N“	607	651	680	757	791
„70“	727	771	800	877	911
„70N“	707	751	780	857	891
„80“	827	871	900	977	1011
„80N“	807	851	880	957	991
„90“	927	971	1000	1077	1111
„90N“	907	951	980	1057	1091
„100“	1027	1071	1100	1177	1211
„100N“	1007	1051	1080	1157	1191

„xN“ – pločio standartas pasirink-toms vienvėrėms skydinėms be sraimos varčioms

ST juodas dekoras ir laminatai: standard blizgus, metalinis blizgus, standard matinis, xtreme matinis galimas tik su T80 kampainiu

REGULIUOJAMOS STAKTOS

UŽLAIDINĖS, KINTAMO AUKŠČIO SU T80 ARBA T63 KAMPAINIU

PANAUDOJIMAS

Reguliuojama stakta su kintamu aukščiu gali būti naudojama „Standard 10“, „Modern“, „Plus“ užlaidinėms varčioms, trijuose papildomuose varčios aukščio variantuose: 1983 mm, 2110 mm ir 2240 mm.
sparnai: 1983 mm, 2110 mm ir 2240 mm.

KOMPLEKTO TURINYS

Pagrindinė sija (horizontalus elementas ir du vertikalūs elementai su maskavimo elementais), durų tarpiklis, vyrių komplektas, komponentų komplektas staktai įrengti pagal pridedamas instrukcijas.
Staktos supakuotos į kartoninę pakuotę.

Visos 3 papildomų aukščio variantų staktos turi būti su 3 vyriais.



Vertikalus pjūvis OR

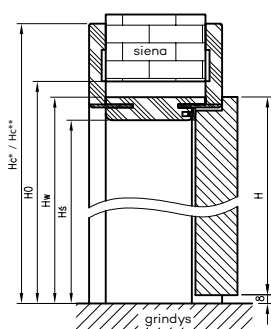

Horizontalus pjūvis OR

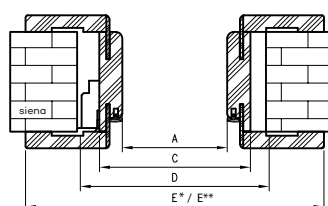

A - būtinas angos sienoje plotis
H - varčios aukštis
H0 - būtinas angos sienoje aukštis

OR su kamp. T80 pjūvis

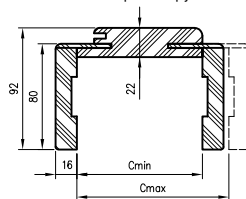

H	Hs	Hw	H0	Hc**	Hc*
1983	1969	1991	2006	2061	2044
2110	2096	2118	2133	2188	2171
2240	2226	2248	2263	2318	2301

Hc* - varčios aukštis su T63 kampainiu
Hc** - varčios aukštis su T80 kampainiu

vienvėrėms durims

	A	C	D	E**	E*
60	602	646	680	786	752
70	702	746	780	886	852
80	802	846	880	986	952
90	902	946	980	1086	1052
100	1002	1046	1080	1186	1152

dvivėrėms durims

	A	C	D	E**	E*
120	1235	1279	1315	1419	1385
130	1335	1379	1415	1519	1485
140	1435	1479	1515	1619	1585
150	1535	1579	1615	1719	1685
160	1635	1679	1715	1819	1785
170	1735	1779	1815	1919	1885
180	1835	1879	1915	2019	1985
190	1935	1979	2015	2119	2085
200	2035	2079	2115	2219	2185

Papildomas mokestis už durų pritraukėjo sutvirtinimą taikomas durų staktoms su 45° sujungimo kampu
Dvivėrių durų reguliuojamos staktos kaina: +30 %
ST juodas dekoras galimas tik su T80 kampainiu

REGULIUOJAMOS STAKTOS

LYGIABRIAUNĖS, KINTAMO AUKŠČIO SU T80 ARBA T63 KAMPAINIU



PANAUDOJIMAS

Reguliuojama lygiabriaunė stakta su kintamu aukščiu gali būti naudojama „Standart 10“, „Modern“, „Plus“ užlaidinėms varčioms, trijuose papildomuose varčios aukščio variantuose: 1983 mm, 2110 mm ir 2240 mm.

KOMPLEKTO TURINYS

Pagrindinė sija (horizontalus elementas ir du vertikalūs elementai su maskavimo elementais), durų tarpiklis, vyrių komplektas, komponentų komplektas staktai įrengti pagal pridėdamas instrukcijas.

Staktos supakuotos į kartoninę pakuotę.

Visos 3 papildomų aukščio variantų staktos turi būti su 2 arba 3 vyriais.

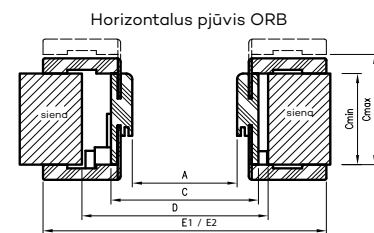
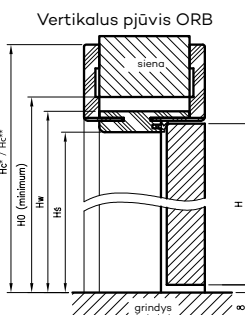
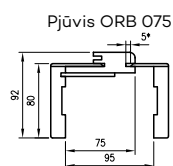
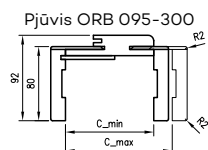

A - būtinas angos sienoje plotis

vienvėrėms durims

	A	C	D	E1	E2
„60“	627	671	700	777	811
„70“	727	771	800	877	911
„80“	827	871	900	977	1011
„90“	927	971	1000	1077	1111
„100“	1027	1071	1100	1177	1211

E1 - T63 kampainio matmenys
E2 - T80 kampainio matmenys

H	Hs	Hw	HO	Hc**	Hc*
1983	1982	2004	2019	2074	2057
2110	2109	2131	2146	2201	2184
2240	2239	2261	2276	2331	2314

H0 - būtinas angos sienoje aukštis

dvivėrėms durims

	A	C	D	E2	E1
120	1274	1318	1350	1458	1424
130	1374	1418	1450	1558	1524
140	1474	1518	1550	1658	1624
150	1574	1618	1650	1758	1724
160	1674	1718	1750	1858	1824
170	1774	1818	1850	1958	1924
180	1874	1918	1950	2058	2024

* **DĖMESIO:** stakta 075-095 yra kitokio skerspjūvio, 75-89 mm sienos storiui reikės patiesiems patrupinti judančio kampinio įlaidus..

teks patrupinti judančio kampo ašmenis.

ST juodas dekoras ir laminatai: standartinis blizgus, blizgus metalinis, standard matinis, xtreme matinis tik su T80 kampainiu.

1983 ir 2043 aukščio varčios kainos pateikiamos 148-149 p.

Į kainas įeina 2 vyriai su montavimo plokštėmis.

- Dvivėrių durų staktos kaina: +50 % (naudojant 3 vyrius, priemoka)
- Priemoka už trečiąjį lankstą „Estetic 80“
- Papildomas mokestis už durų pritraukėjo sutvirtinimą taikomas durų staktoms su 45° sujungimo kampu
- Priemoka už 90° sujungimo kampų sujungimą standard blizgus, metalinis blizgus, standard matinis, xtreme matinis)

REGULIUOJAMOS STAKTOS

DURIMS SU APVERSTA UŽLAIDA

KONSTRUKCIJA

Reguliuojama stakta su apversta užlaida pagaminta iš aukštos kokybės medienos plokštės. Iš matomos pusės padengta ekologiška, medžio rašto dekoratyvine plėvele DRE Cell, CPL juoda ST arba nudažyta aukščiausios kokybės akrilo UV lakais. Siekiant užtikrinti aukštą dažytų staktų kokybę, prieš dažymą jos padengiamos vienodą pagrindą sudarančia specialia medžiaga. Jos konstrukcija pritaikyta 40 mm storio varčioms, todėl ją galima naudoti 90 - 290 mm storio sienose. Sujungimas 45° kampu.

PANAUDOJIMAS

Stakta su apversta užlaida naudojama pasirinktoms kolekcijoms: „Estra“, „Nestor“, „Nova Cell“, „Uni“, „Binito“, „Fargo“.

KOMPLEKTO TURINYS

Pagrindinė sija (horizontalus elementas ir du vertikalūs elementai), kampainis T80 (horizontalus ir du vertikalūs) durų tarpiklis, vyrių „Estetic 1821“ komplektas, magnetinio užrakto skląstis, komponentų komplektas staktai įrengti pagal pridėdamas instrukcijas. Durų staktos supakuotos į kartonines pakuotes.

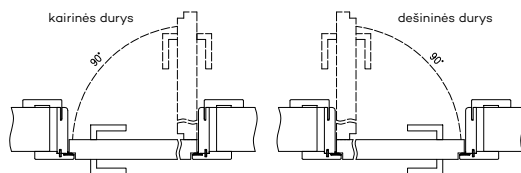
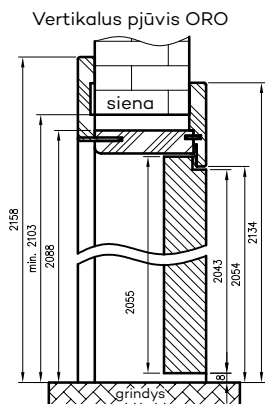

	A	C	D	E	F	S
60	625	694	724	785	834	644
70	725	794	824	885	934	744
80	825	894	924	985	1034	844
90	925	994	1024	1085	1134	944
100	1025	1094	1124	1185	1234	1044

Staktos profilis

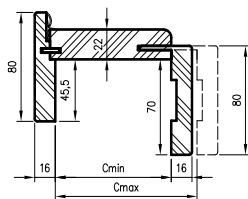

Horizontalus pjūvis ORO

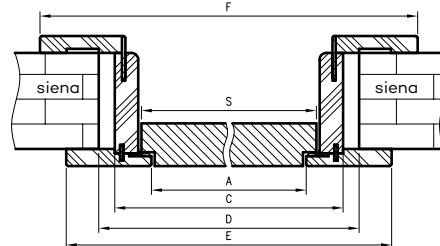

Būtinasis angos aukštis sienoje = 2103 mm

A - būtinasis angos sienoje plotis

Priemoka už trečiąjį lankstą „Estetic 1821“

DEKORAI

DAŽYTOS	balta	NAUJIENA kašmyrui	NAUJIENA sabio
	pilka	latte	
DRE CELL	balta matas	šviesiai pilka matinė	warm grey mat
	kašmyras mat	šalavijas qžuolas (struktūra)	tamsi matinė alvuogė tamsi matinė mėlyna
NAUJIENA	matinis šalavijas	juoda mat 2	CPL laminatas juoda ST

balta UV akrilo lakas - RAL 9003
kašmyrui - NCS S1502-Y50R
sabio - NCS S3005-G80Y
latte - Flugger 4362, NCS S1505-Y50R
pilka - RAL 7035

REGULIUOJAMAS TUNELIS

SU T80 ARBA T63 KAMPAINIU

PANAUDOJIMAS

Reguliuojamas tunelis yra dekoratyvinis angos sienoje apdaila. Jis gali būti naudojamas kaip atskiras sprendimas arba kaip neatsiejama NT sieninės stumdamos sistemos dalis.

Reguliuojamas tunelis vizualiai panašus į reguliuojamą durų staktą, tačiau turi keletą skirtumų:

- negalima sumontuoti vyrių
- nėra spragtuko
- nėra frezavimo tarpikliui, skirtingi priekinių ir galinių kampainių aukščiai ir diapazonai (vertės E ir F lentelėse)

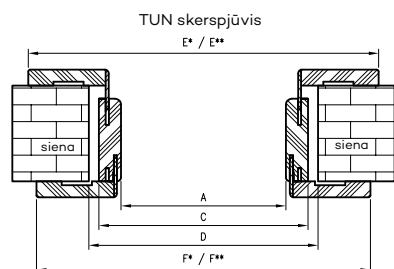

A - būtinas angos sienoje plotis
E* taikoma reguliuojamam tuneliui su kamp. T63
E** taikoma reguliuojamam tuneliui su kamp. T80

TUN su kamp. T80 pjūvis

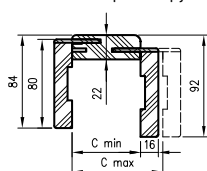

TUN su kamp. T63 pjūvis

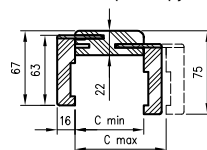

Reguliuojamo tunelio su kamp. T80 vertikalus pjūvis

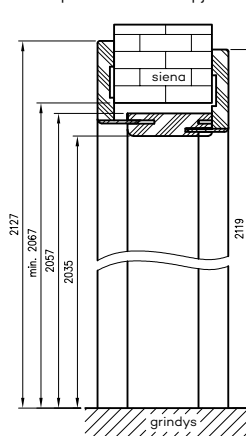

Reguliuojamo tunelio su kamp. T63 vertikalus pjūvis

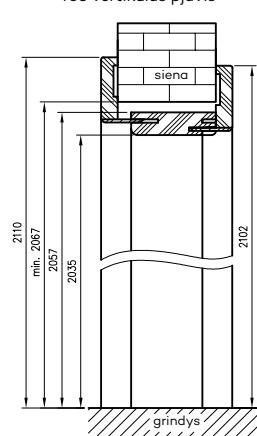

Būtinas angos aukštis sienoje 2067 mm.

DĖMESIO: Siekiant užtikrinti aukštą dažytų tunelių kokybę, prieš dažymą jos padengiamos vienodą pagrindą sudarančia specialia medžiaga.

PAVIENIS REGULIUOJAMAS TUNELIS

sim-bolis	60	70	80	90	100
A	602	702	802	902	1002
C	646	746	846	946	1046
D	664	764	864	964	1064
E*	752	852	952	1052	1152
E**	786	886	986	1086	1186
F*	736	836	936	1036	1136
F**	770	870	970	1070	1170

DVIGUBAS REGULIUOJAMAS TUNELIS

simbolis	120	130	140	150	160	170	180	190	200
A	1200	1300	1400	1500	1600	1700	1800	1900	2000
C	1244	1344	1444	1544	1644	1744	1844	1944	2044
D	1264	1364	1464	1564	1664	1764	1864	1964	2064
E*	1350	1450	1550	1650	1750	1850	1950	2050	2150

simbolis	120	130	140	150	160	170	180	190	200
E**	1384	1484	1584	1684	1784	1884	1984	2084	2184
F*	1334	1434	1534	1634	1734	1834	1934	2034	2134
F**	1368	1468	1568	1668	1768	1868	1968	2068	2168

PASIRINKIMAI SU PRIEMOKA

tunelis dvivėrėms durims: +30 %

2 grupės CPL - laminatas CPL natūralus halifax ažuolas. ST juodas dekoras galimas tik su T80 kampainiu.

REGULIUOJAMOS STAKTOS

LYGIABRIAUNĖS SU KAMPINĖMIS PLOKŠTĖMIS



„FARGO 30“ - balta

DEKORAI

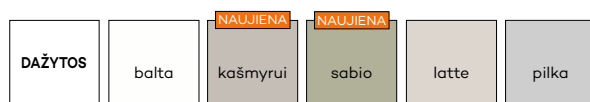

baltas UV akrilo lakas – RAL 9003
kašmyrai – NCS S1502-Y50R
sabio – NCS S3005-G80Y
latte – Flugger 4362, NCS S1505-Y50R
pilka – RAL 7035

$$\boxed{\text{komplekto kaina}} = \boxed{\text{dvių vertikalų sijų kainos}} + \boxed{\text{viršutinės sijos su kampinėmis plokštėmis kainos}}$$

] kainas įeina 2 vyriai su montavimo plokštėmis.
Priemoka už trečiąjį lankstą „Estetic 80“

REGULIUOJAMOS STAKTOS

LYGIABRIAUNĖS SU KAMPINĖMIS PLOKŠTĖMIS



KONSTRUKCIJA

Reguliuojama lygiabraunė stakta pagaminta iš aukštos kokybės medienos plokščių. Iš matomos pusės visa padengta specialia plėvele ir po to nudažyta. Jos konstrukcija pritaikyta 40 mm storio varčioms, todėl ją galima naudoti 75–320 mm storio sienose. Abiejose staktos pusėse sčramose yra specialios kampinės plokštės, kurių matmenys: 80 mm, 180 mm arba 900 mm.

PANAUDOJIMAS

Reguliuojamų lygiabraunė stakta su kampinėmis plokštėmis naudojama dažytoms atvirioms lygiabraunės varčioms DRE kolekcijoms.

KOMPLEKTO TURINYS

Pagrindinė sija su plačiu kampiniu (80 mm) su mažais skerspjūvio profilio apvalumo spinduliais (R2), viršutinė sija su kampinėmis plokštėmis pasirinkimui, durų tarpiklis, vryių kompleksas, komponentų kompleksas staktai įrengti pagal pridedamas instrukcijas. Durų staktos supakuotos į kartonines pakuotes.

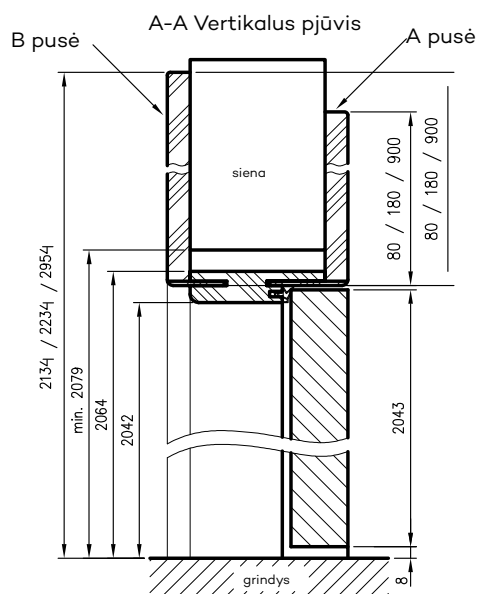
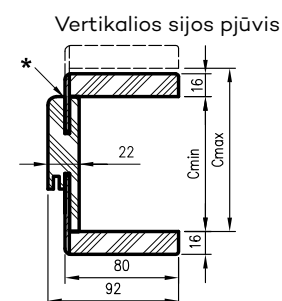
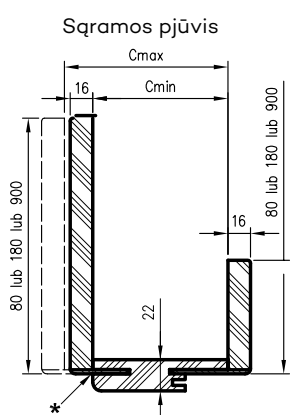

Būtinasis angos aukštis senoje = 2079 mm

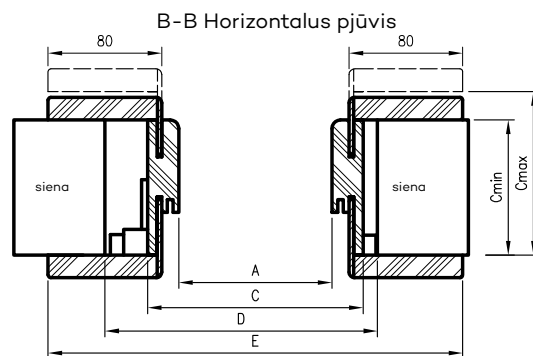
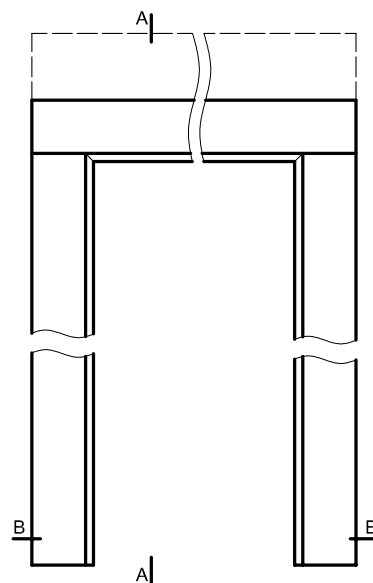

A - būtinasis angos senoje plotis

* Dėmesio - durų stakta 075–095 turi seklesnį griovelį judančiam kampiniui, 5–89 mm sienos storiui reikės patiems patrumpinti judančio kampinio įlaidus.

** - trečias vyris, pasirinkimas su priemoka

vienvėrems durims

	A	C	D	E
„60“	627	671	700	811
„60N“	607	651	680	791
„70“	727	771	800	911
„70N“	707	751	780	891
„80“	827	871	900	1011
„80N“	807	851	880	991
„90“	927	971	1000	1111
„90N“	907	951	980	1091
„100“	1027	1071	1100	1211
„100N“	1007	1051	1080	1191

„xN“ – pločio standartas pasirinktoms vienvėrems skydinėms be sčramos varčioms

PAPLATINIMO PLOKŠTĖ

PANAUDOJIMAS

Platėjanti plokštė yra dekoratyvinio praėjimo sienoje arba padidinimo komponentas galimybė montuoti durų staktas ant sienų, storesnių nei 320 mm. Skydas yra reguliuojamų durų staktų ir reguliuojamų tunelių centrinių dalių pratęsimas. Jis gali būti naudojamas naudojant reguliuojamus kampus iš anksčiau užsakytų durų staktų arba tunelių su 45° sujungimo kampu.

Sujungimas 90° kampu prie OR skydų baltos matinės, šviesiai pilkos matinės, kašmyro matinės, warm grey mat, tamsiai alyvuogių matinės, tamsiai mėlynos matinės, šalavijų qžuolo, juodos mat 2 spalvų, balto UV akrilo lako, baltos pušies, vintage qžuolo, smėlio qžuolo, 3D lenkiško qžuolo spalvos.

Sujungimas 90° kampu prie ORB skydų baltos matinės, šviesiai pilkos matinės, kašmyro matinės, warm grey mat, tamsiai alyvuogių matinės, tamsiai mėlynos matinės, šalavijų qžuolo, juodos mat 2 spalvų, balto UV akrilo lako, baltos pušies, smėlio qžuolo, vintage qžuolo, smėlio qžuolo, 3D lenkiško qžuolo spalvos.

Įvairaus aukščio praplečiančios plokštės gaminamos iš faneros grupės Cell, CPL ir laminatų: blizgaus metalinio, standard matinio, standard blizgaus, xtreme matinio.

KOMPLEKTO TURINYS

- dvi vertikalios sijos
- horizontali sija
- trys jungiamieji įlaidai
- priedai sijų sujungimui

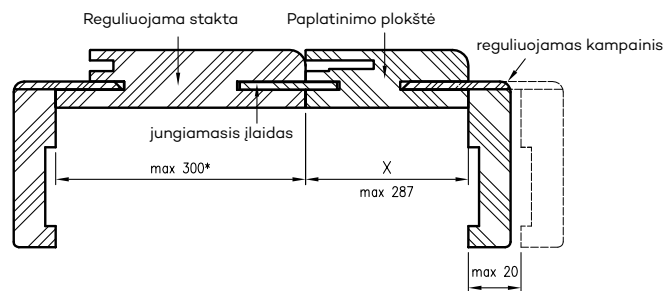
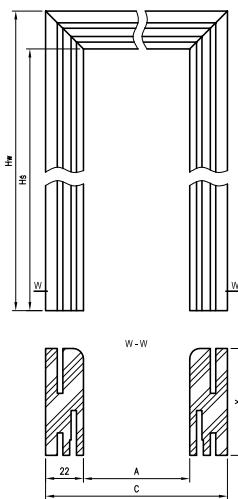

* taikoma ORS maks. 280

* taikoma ORO maks. 270

* taikoma TUN maks. 287

skydo skerspjūvio pločio variantai

X	062	082	107	127	147	167	187	207	227	247	267	287
---	-----	-----	-----	-----	-----	-----	-----	-----	-----	-----	-----	-----

PAPLATINIMO PLOKŠTĖ

OR paplatinimo plokščių matmenys - reguliuojamos staktos užlaidinėms durims

aukščio variantai					vienvėrėms durims							divivėrėms durims										
	PL	198X	211X	224X	„60“	„70“	„80“	„90“	„100“	„110“	„100d“	„110d“	„120“	„130“	„140“	„150“	„160“	„170“	„180“	„190“	„200“	
Hs	2029	1969	2096	2226	A	602	702	802	902	1002	1102	1035	1135	1235	1335	1435	1535	1635	1735	1835	1935	2035
Hw	2051	1991	2118	2248	C	646	746	846	946	1046	1146	1079	1179	1279	1379	1479	1579	1679	1779	1879	1979	2079

ORB_45° paplatinimo plokščių matmenys - reguliuojamos staktos lygiabraunėms durims 45°

aukščio variantai					vienvėrėms durims								divivėrėms durims									
	PL	198X	211X	224X	„60“	„60N“	„70“	„70N“	„80“	„80N“	„90“	„90N“	„100“	„100N“	„120“	„130“	„140“	„150“	„160“	„170“	„180“	
Hs	2042	1982	2109	2239	A	627	607	727	707	827	807	927	907	1027	1007	1274	1374	1474	1574	1674	1774	1874
Hw	2064	2004	2131	2261	C	671	651	771	751	871	851	971	951	1071	1051	1318	1418	1518	1618	1718	1818	1918

TUN paplatinimo plokščių matmenys - reguliuojami tuneliai

„xN“ - pločio standartas pasirinktoms vienvėrėms skydinėms be sąramos varčioms

		vienvėrėms durims					divivėrėms durims									
	PL	„60“	„70“	„80“	„90“	„100“	„120“	„130“	„140“	„150“	„160“	„170“	„180“	„190“	„200“	
Hs	2035	A	602	702	802	902	1002	1200	1300	1400	1500	1600	1700	1800	1900	2000
Hw	2057	C	646	746	846	946	1046	1244	1344	1444	1544	1644	1744	1844	1944	2044

ORC paplatinimo plokščių matmenys - stiklinių durų reguliuojamos staktos

	PL	„60“	„70“	„80“	„90“	
Hs	2035	A	600	700	800	900
Hw	2057	C	644	744	844	944

ORS paplatinimo plokščių matmenys - reguliuojamos staktos sulankstomoms durims

	PL	„80“	„90“	„100“	
Hs	2029	A	806	906	1006
Hw	2051	C	850	950	1050

ORO paplatinimo plokščių matmenys - reguliuojamos staktos durims su apversta užlaida

	PL	„60“	„70“	„80“	„90“	„100“	
Hs	2066	A	650	750	850	950	1050
Hw	2088	C	694	794	894	994	1094

FIKSUOTOS PLIENINĖS STAKTOS

KONSTRUKCIJA

Plieninės durų staktos gaminamos iš 1,5 mm storio mažo kiekio anglies plieno lakšto, padengto apsaugine organinio lako danga. Durų stakta susideda iš dviejų vertikalių sijų: skląstinės ir vyrių (dvivėrių durų staktoje, abi vertikalios vyrių sijos) ir sėramos, nuolat sujungtų viena su kita suvirinant. Vertikali vyrių sijos turi vyrių lizdus, o vertikali skląstinės sijos turi išpjovas liežuviui ir skląščiams varčios užraktui (komplekte yra užlaidinis tarpiklis).

Durų staktos profilis, jo išmatavimai, komplektacija ir spalvos priklauso nuo pasirinkto varianto – durų, kurioms bus naudojama durų stakta, tipo.

NAUDOJIMAS / OSS STAKTŲ TIPAI (FIKSUOTOS PLIENINĖS STAKTOS)

OSS_STAND	OSS vidaus užlaidinėms durims
OSSB_STAND	OSS vidaus lygiabriaunėms durims
OSS_STIKLINĖS	OSS vidaus stiklinėms durims
OSS_ENTER	OSS durims Enter, Enter Akustik, Revos
OSS_SOLID	OSS „Solid“ durims
OSS_SOLID_RC2	OSS „Solid RC2“ durims
OSS_ATHOS	OSS „Athos“ durims
OSS_FORCA	OSS „Forca“ arba „Forca B“ durims
OSS_OLIMP_EI30	OSS „Solid EI-30“ durims



Visos staktos skirtos įrengti ant jau paruoštų grindų.

STANDARTE OSS STAND

- lizdai 2, 3, 4 arba 6 vyriams
- pagrindinio užrakto užkabos lizdas

STANDARTE OSSB STAND

- lizdai 2, 4 arba 6 vyriams
- magnetinio užrakto skląstis

STANDARTE OSS STIKLINĖS

- lizdai 2 vyriams
- užrakto užkabos lizdas

STANDARTE OSS ENTER

- lizdai 3 vyriams
- pagrindinio užrakto užkabos arba papildomo viršutinio užrakto lizdas

STANDARTE OSS SOLID

- lizdai 3 vyriams
- papildomi lizdai apsauginiams kaiščiams
- lizdai SOLID juostinės spynos užkabų lizdas

STANDARTE OSS SOLID RC2

- lizdai 3 trijų dalių vyriams
- papildomi lizdai apsauginiams kaiščiams
- lizdai SOLID juostinės spynos užkabų lizdas

STANDARTE OSS ATHOS, FORCA, FORCA B

- lizdai 3 trijų dalių vyriams
- papildomi lizdai apsauginiams kaiščiams
- 5 taškų juostinės spynos užkabų lizdai (FORCA, FORCA B)
- pagrindinio užrakto užkabos lizdas (ATHOS)

STANDARTE OSS OLIMP EI30

- lizdai 3 trijų dalių vyriams
- pagrindinio užrakto užkabos lizdas

SPALVOS

Durų staktos yra padengtos milteliniais būdu dviem blizgumo lygiais: matinės/smulkios struktūros arba pusiau blizgios/lygios, galimos šių spalvų:

RAL 9003	RAL 7047	RAL 7024	RAL 8017	RAL 9003	RAL 7047	RAL 7024	RAL 8017	RAL 1001
RAL 9005	RAL 9005							

*** smėlinės spalvos galimos tik pusiau blizgios

FIKSUOTOS PLIENINĖS STAKTOS

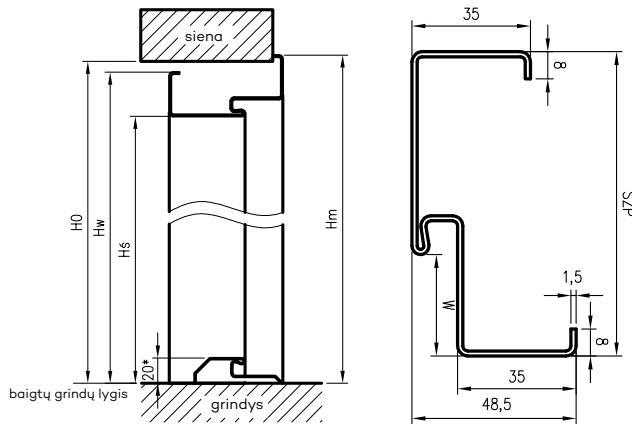

staktos tipas	HO	Hs	Hw	Hm	W	SZP
OSSB STAND	2084	2040,5	2075,5	2089	48	106
OSS STAND	2071	2027,5*	2062,5	2076	30	90
OSS ENTER						
OSS SOLID						
OSS SOLID RC2						
OSS STIKLINĖS	2077	2033,5	2068,5	2082	30	90
OSS ATHOS	2073	2029,5*	2064,5	2078	38	117
OSS FORCA						
OSS OLIMP EI30						
OSS OLIMP EI30	2070	2025,5	2060,5	2074		

HO - įrengimo angos aukštis

Hs - staktos gabaritinis aukštis

* - naudojant plieninį slenkstį - tikrasis aukštis gabaritiniame aukštyje bus sumažintas 20 mm

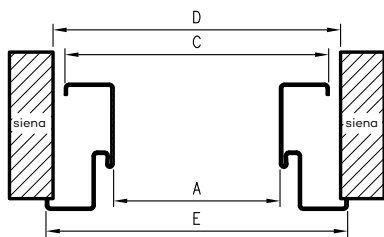

D - montavimo angos plotis

OSS OLIMP EI30 vienvėrems durims

pl. simbolis	A	C	D	E
„80“	802	872	889	899
„90“	902	972	989	999
„90E“	917	987	1004	1014
„100“	1002	1072	1089	1099
„110“	1102	1172	1189	1199

OSSB Stand vienvėrems durims

pl. simbolis	A	C	D	E
„60“	624	694	711	721
„60N“	604	674	691	701
„70“	724	794	811	821
„70N“	704	774	791	801
„80“	824	894	911	921
„80N“	804	874	891	901
„90“	924	994	1011	1021
„90N“	904	974	991	1001
„100“	1024	1094	1111	1121
„100N“	1004	1074	1091	1101

„xN“ - pločio standartas pasirinktoms vienvėrems skydinėms be sgramos varčioms

OSS pločio matmenys

pl. simbolis	A	C	D	E	OSS STAND	OSS STIKLINĖS	OSS ENTER	OSS SOLID	OSS SOLID RC2	OSS ATHOS	OSS FORCA
„60“	600	670	687	697	•	•					
„70“	700	770	787	797	•	•	•				
„80“	800	870	887	897	•	•	•	•	•	•	•
„90“	900	970	987	997	•	•	•	•	•	•	•
„90E“ ****	904	974	991	1001	•		•	•	•		
„90E“ ****	915	985	1002	1012						•	•
„100“	1000	1070	1087	1097	•		•	•	•	•	•
„110“	1100	1170	1187	1197	•		•			•	

**** - investicinis dydis „90E“ skiriasi techninėms ir kitoms durims

OSS STAND matmenys dviųvėrems durims

pl. simbolis	A	C	D	E
„100d“	1034	1104	1121	1131
„110d“	1134	1204	1221	1231
„120“	1234	1304	1321	1331
„130“	1334	1404	1421	1431
„140“	1434	1504	1521	1531
„150“	1534	1604	1621	1631
„160“	1634	1704	1721	1731
„170“	1734	1804	1821	1831
„180“	1834	1904	1921	1931
„190“	1934	2004	2021	2031
„200“	2034	2104	2121	2131

OSSB Stand dviųvėrems durims

pl. simbolis	A	C	D	E
„120“	1271	1341	1358	1368
„130“	1371	1441	1458	1468
„140“	1471	1541	1558	1568
„150“	1571	1641	1658	1668
„160“	1671	1741	1758	1768
„170“	1771	1841	1858	1868
„180“	1871	1941	1958	1968

Staktų kainos

REGULIUOJAMOS PLIENINĖS STAKTOS

Reguliuojamos staktos esmė yra ta, kad ji leidžia galutinai apdailinti staktą, nereikia atlikti mūro apdailos. Kampinio, uždarančio durų staktas, ištraukimas leidžia reguliuoti +30 mm diapazone

NAUDOJIMAS / OSR STAKTŲ TIPAI (REGULIUOJAMOS PLIENINĖS STAKTOS)

OSR_STAND	OSR vidaus užlaidinems durims
OSRB_STAND	OSR vidaus lygiabriaunėms durims
OSR_STIKLINĖS	OSR vidaus stiklinėms durims
OSR_ENTER	OSR durims Enter, Enter Akustik, Revos
OSR_SOLID	OSR „Solid“ durims
OSR_SOLID_RC2	OSR „Solid RC2“ durims
OSR_ATHOS	OSR „Athos“ durims
OSR_FORCA	OSR „Forca“ arba „Forca B“ durims
OSR_OLIMP EI 30	OSR „Olimp EI 30“ durims
OSR_OLIMP EI 60	OSR „Olimp EI 60“ durims

Visos staktos skirtos įrengti ant jau paruoštų grindų.

Staktos tinka sienoms, kurių storis 95–305 mm arba 103–313 mm OSR FORCA, OSR ATHOS ir OSR OLIMP EI30 arba 113–323 mm OSR OLIMP EI 60 atveju. Tam tikram sienos storiui pasirinkite tinkamą staktos variantą, kurio diapazonas Cmin - Cmax tiks gatavos sienos storiui.



KONSTRUKCIJA

Plieninės durų staktos gaminamos iš 1,5 mm storio mažo kiekio anglies plieno lakšto, dažyto miltelinio būdu. Durų stakta susideda iš dviejų vertikalių sijų: skląstinės ir vyrių (dvivėrių durų staktose abi vertikali os sijos yra vyrių) ir sraimos, nuolat sujungtu viena su kita suvirinant. Vertikali os vyrių sijos turi vyrių lizdus, o vertikali os skląstinės sijos turi išpjovas liežuviui ir skląščius varčios užraktui (komplekte yra užlaidinis tarpiklis). Išorinė ir vidinė staktos pusės yra apsaugotos apsaugine, organinio lako danga. Staktos profilis, jo išmatavimai ir komplektacija priklauso nuo pasirinkto varianto – durų, kurioms bus naudojama stakta, tipo.

STANDARTE OSR STAND

- lizdai 2, 3, 4 arba 6 vyriams
- pagrindinio užrakto užkabos lizdas

STANDARTE OSRB STAND

- lizdai 2, 4 arba 6 vyriams
- magnetinio užrakto skląstis

STANDARTE OSR STIKLINĖS

- lizdai 2 vyriams
- užrakto užkabos lizdas

STANDARTE OSR ENTER

- lizdai 3 vyriams
- pagrindinio užrakto užkabos arba papildomo viršutinio užrakto lizdas

STANDARTE OSR SOLID

- lizdai 3 vyriams
- papildomi lizdai apsauginiams kaiščiams
- lizdai SOLID juostinės spygnos užkabų lizdas

STANDARTE OSR SOLID RC2

- lizdai 3 trijų dalių vyriams
- papildomi lizdai apsauginiams kaiščiams
- lizdai SOLID juostinės spygnos užkabų lizdas

STANDARTE OSR ATHOS, FORCA, FORCA B

- lizdai 3 trijų dalių vyriams
- papildomi lizdai apsauginiams kaiščiams
- 5 taškų juostinės spygnos užkabų lizdai (FORCA, FORCA B)
- pagrindinio užrakto užkabos lizdas (ATHOS)

STANDARTE OSR OLIMP EI30

- lizdai 3 trijų dalių vyriams
- pagrindinio užrakto užkabos lizdas

STANDARTE OSR OLIMP EI60

- lizdai 3 trijų dalių arba objektų vyriams
- pagrindinio užrakto užkabos lizdas

SPALVOS

Durų staktos yra padengtos miltelinio būdu dviem blizgumo lygiais: matinės/smulkios struktūros arba pusiau blizgios/lygios, galimos šių spalvų:



*** smėlinės spalvos galimos tik pusiau blizgios

REGULIUOJAMOS PLIENINĖS STAKTOS

UŽLAIDINĖS

REGULIUOJAMOS, UŽLAIDINĖS PLIENINĖS STAKTOS – MATMENYS

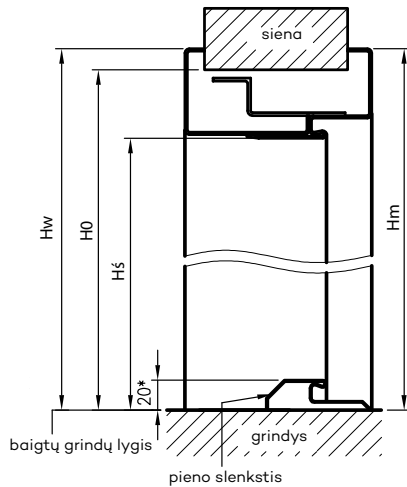

OSR staktos profilis su T57 uždarymo kampainiu

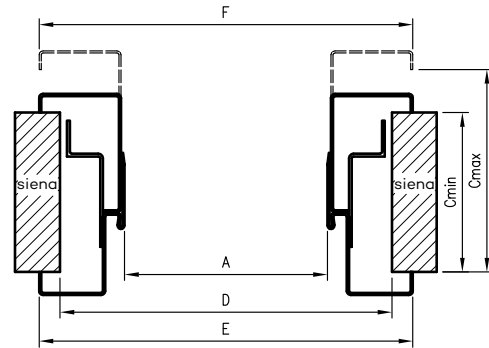

* - naudojant plieninį slenkstį - tikrasis aukštis gabaritiniame aukštyje bus sumažintas 20 mm

D - angos senoje plotis

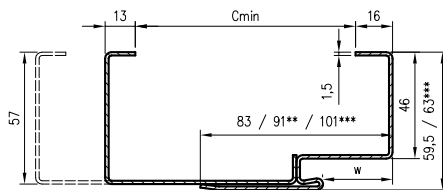

** 91 skirta OSR ATHOS, OSR FORCA, OSR FORCA B ir OSR OLIMP EI 30

*** taikoma OSR Olimp EI 60

OSR pločio matmenys

pl. simbolis	A	D	E	OSR STAND	OSR STIKLINĖS	OSR ENTER	OSR SOLID	OSR SOLID RC2	OSR ATHOS	OSR FORCA
„60“	600	690	719	•	•					
„70“	700	790	819	•	•	•				
„80“	800	890	919	•	•	•	•	•	•	•
„90“	900	990	1019	•	•	•	•	•	•	•
„90E“ ****	904	994	1023			•	•	•		
„90E“ ****	915	1005	1034						•	•
„100“	1000	1090	1119	•		•	•	•	•	•
„110“	1100	1190	1219	•		•			•	

**** - investicinis dydis „90E“ skiriasi techninėms ir kitoms durims

OSR OLIMP EI30 vienvėrėms durims

pl. simbolis	A	D	E	F
„80“	802	892	921	921
„90“	902	992	1021	1021
„90E“	917	1007	1036	1036
„100“	1002	1092	1121	1121
„110“	1102	1192	1221	1221

OSR OLIMP EI60 vienvėrėms durims

pl. simbolis	A	D	E	F
„80“	797	894	923	916
„90“	897	994	1023	1016
„90E“	926	1023	1052	1045
„100“	997	1094	1123	1116
„110“	1097	1194	1223	1216

OSR STAND matmenys divivėrėms durims

pl. simbolis	A	D	E	F
„100d“	1034	1124	1153	1153
„110d“	1134	1224	1253	1253
„120“	1234	1324	1353	1353
„130“	1334	1424	1453	1453
„140“	1434	1524	1553	1553
„150“	1534	1624	1653	1653
„160“	1634	1724	1753	1753
„170“	1734	1824	1853	1853
„180“	1834	1924	1953	1953
„190“	1934	2024	2053	2053
„200“	2034	2124	2153	2153

staktos tipas	HO	Hs	Hw	Hm	W
OSR STAND	2073	2027,5*	2088	2087	30
OSR ENTER					
OSR SOLID					
OSR SOLID RC2					
OSR STIKLINĖS	2079	2033,5	2094	2093	30
OSR ATHOS	2073	2027,5*	2088	2087	38
OSR FORCA					
OSR OLIMP EI30	2073	2027,5	2088	2087	
OSR OLIMP EI60	2072	2023	2083,5	2086	48

HO - įrengimo angos aukštis

Hs - staktos gabaritinis aukštis

* - naudojant plieninį slenkstį - tikrasis aukštis gabaritiniame aukštyje bus sumažintas 20 mm

REGULIUOJAMOS PLIENINĖS STAKTOS

UŽLAIDINĖS



REGULIUOJAMOS PLIENINĖS STAKTOS

LYGIABRIAUNĖS

REGULIUOJAMOS, LYGIABRIAUNĖS PLIENINĖS STAKTOS – MATMENYS

Horizontalus pjūvis OSRB

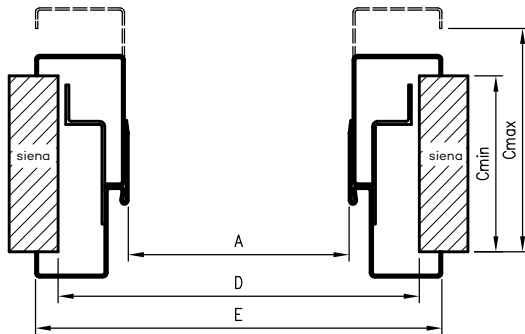

D - montavimo angos plotis

Vertikalus pjūvis OSRB

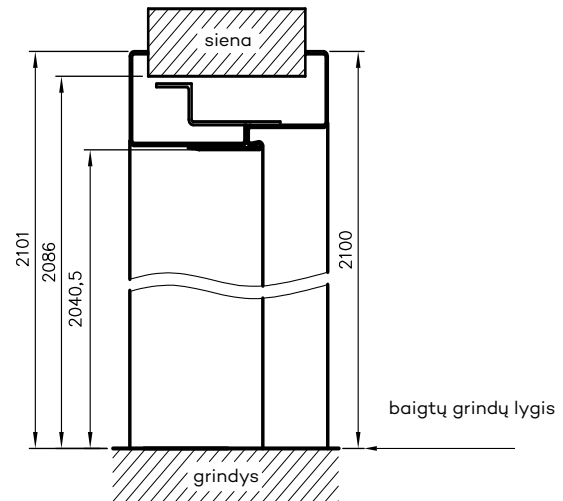

OSRB staktos profilis

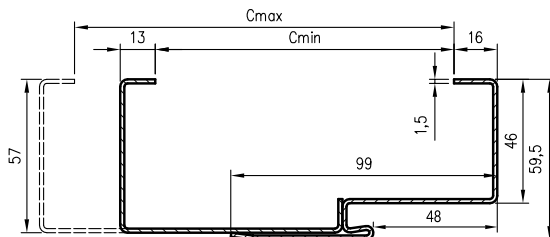

matmenys dvivėrėms durims

pl. simbolis	A	D	E
„120“	1271	1361	1390
„130“	1371	1461	1490
„140“	1471	1561	1590
„150“	1571	1661	1690
„160“	1671	1761	1790
„170“	1771	1861	1890
„180“	1871	1961	1990

matmenys vienvėrėms durims

pl. simbolis	A	D	E
„60“	624	714	743
„60N“	604	694	723
„70“	724	814	843
„70N“	704	794	823
„80“	824	914	943
„80N“	804	894	923
„90“	924	1014	1043
„90N“	904	994	1023
„100“	1024	1114	1143
„100N“	1004	1094	1123

„xN“ – pločio standartas pasirinktomis vienvėrėms skydinėms be sėramos varčioms

Dėmesio: priemoka už sutvirtinimą po durų pritraukėju ,

HIBRIDINĖS PLIENINĖS STAKTOS

KONSTRUKCIJA:

Hibridinės plieninės durų staktos – tai sprendimas, suderinantis metalinės konstrukcijos tvirtumą su papildomu funkcionalumu, leidžiančiu pilnai įrengti durų staktą naudojant medienos pagrindo staktos elementus, padengtus CPL laminatu. Hibridinė stakta yra fiksuoto pločio metalinės staktos, 11 pločio variantų medienos plokštės ir maskavimo kampo derinys. Šis sprendimas leidžia montuoti 137–337 mm storio staktą (techninėms durims 145–345 ir durims „Olimp EI60“ 155–355) ir sureguliuoti jas iki 20 mm kampainiu. staktos profilis, jo išmatavimai ir komplektacija priklauso nuo pasirinkto varianto – durų, kurioms bus naudojama durų stakta, tipo.

NAUDOJIMAS / OSH STAKTŲ TIPAI (HIBRIDINĖS PLIENINĖS STAKTOS)

OSH_STAND	OSH vidaus užlaidinėms durims
OSHB_STAND	OSH vidaus lygiabriaunėms durims
OSH_STIKLINĖS	OSH vidaus stiklinėms durims
OSH_ENTER	OSH durims Enter, Enter Akustik, Revos
OSH_SOLID	OSH „Solid“ durims
OSH_SOLID_RC2	OSH „Solid RC2“ durims
OSH_ATHOS	OSH „Athos“ durims
OSH_FORCE	OSH „Forca“ arba „Forca B“ durims
OSH_OLIMP EI 30	OSH „Olimp EI 30“ durims
OSH_OLIMP EI 60	OSH „Olimp EI 60“ durims



Visos staktos skirtos įrengti ant jau paruoštų grindų.

STANDARTE OSH STAND

- lizdai 2 arba 3 vyriams
- pagrindinio užrakto užkabos lizdas
- Dviverių durų staktoje - lizdai 4 arba 6 vyriams

STANDARTE OSHB STAND

- lizdai 2 arba 4 vyriams
- magnetinio lizdo sklqstis

STANDARTE OSH STIKLINĖS

- lizdai 2 vyriams
- užrakto užkabos lizdas

STANDARTE OSH ENTER

- lizdai 3 vyriams
- pagrindinio užrakto užkabos arba papildomo viršutinio užrakto lizdas

STANDARTE OSH SOLID

- lizdai 3 vyriams
- papildomi lizdai apsauginiams kaiščiams
- lizdai SOLID juostinės spynos užkabų lizdas

STANDARTE OSH SOLID RC2

- lizdai 3 trijų dalių vyriams
- papildomi lizdai apsauginiams kaiščiams
- lizdai SOLID juostinės spynos užkabų lizdas

STANDARTE OSH ATHOS, FORCA

- lizdai 3 trijų dalių vyriams
- papildomi lizdai apsauginiams kaiščiams
- 5 taškų juostinės spynos užkabų lizdai (FORCA, FORCA B)
- pagrindinio užrakto užkabos lizdas (ATHOS)

STANDARTE OSH OLIMP EI30

- pagrindinio užrakto užkabos lizdas
- lizdai 3 trijų dalių vyriams

STANDARTE OSH OLIMP EI60

- pagrindinio užrakto užkabos lizdas
- lizdai 3 trijų dalių arba objektų vyriams

SPALVOS

Durų staktos yra padengtos miltelinu būdu dviem blizgumo lygiais: matinės/smulkios struktūros arba pusiau blizgios/lygios, galimos šių spalvų:

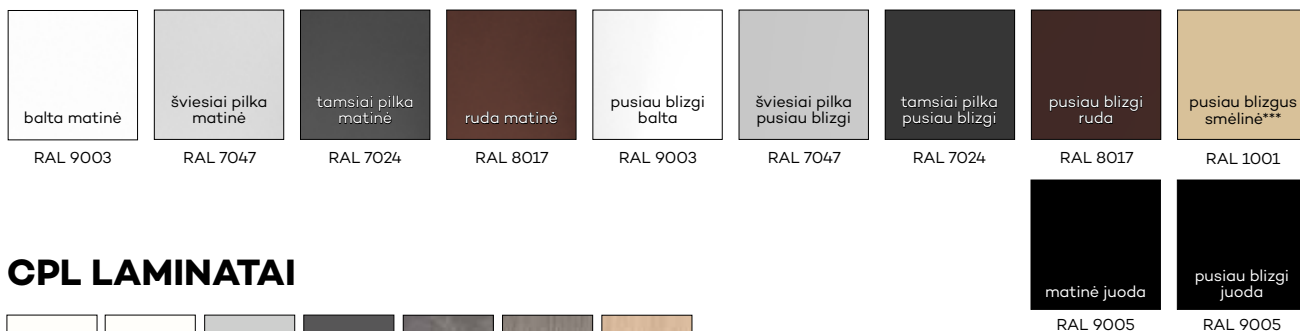

*** smėlinės spalvos galimos tik pusiau blizgios

CPL LAMINATAI



HIBRIDINĖS PLIENINĖS STAKTOS

UŽLAIDINĖS

REGULIUOJAMOS, UŽLAIDINĖS HIBRIDINĖS STAKTOS – MATMENYS

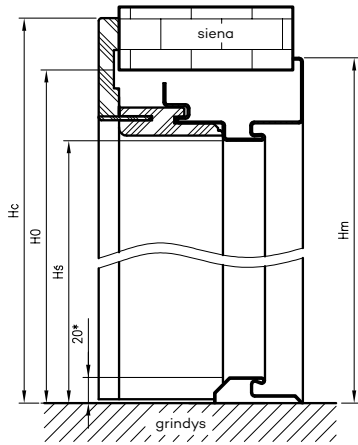

OSH STAND matmenys
dvivėrėms durims

pl. simbolis	A	D	E	F
„100d“	1034	1144	1164	1226
„110d“	1134	1244	1264	1326
„120“	1234	1344	1364	1426
„130“	1334	1444	1464	1526
„140“	1434	1544	1564	1626
„150“	1534	1644	1664	1726
„160“	1634	1744	1764	1826
„170“	1734	1844	1864	1926
„180“	1834	1944	1964	2026
„190“	1934	2044	2064	2126
„200“	2034	2144	2164	2226

OSH pločio matmenys

pl. simbolis	A	D	E	F	OSH STAND	OSH STIKLINĖS	OSH ENTER	OSH SOLID	OSH SR SOLID RC2	OSH ATHOS	OSH FORCA
„60“	600	710	730	792	•	•					
„70“	700	810	830	892	•	•					
„80“	800	910	930	992	•	•	•	•	•	•	•
„90“	900	1010	1030	1092	•	•	•	•	•	•	•
„90E“ ****	904	1014	1034	1096	•		•	•	•		
„90E“ ****	915	1025	1045	1107						•	•
„100“	1000	1110	1130	1192	•		•	•	•	•	•
„110“	1100	1210	1230	1292	•		•	•	•	•	•

**** - investicinis dydis „90E“ skiriasi techninėms ir kitoms durims

D - montavimo angos plotis

Tam tikram sienos storiui pasirinkite tinkamą reguliuojamos plokštės variantą su maskavimo kampainiu (Cmin)

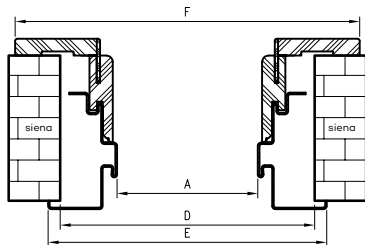

OSH OLIMP EI30 matmenys
vienvėrėms durims

pl. simbolis	A	D	E	F
„80“	802	912	932	994
„90“	902	1012	1032	1094
„90E“	917	1027	1047	1109
„100“	1002	1112	1132	1194
„110“	1102	1212	1232	1294

Staktos profilis

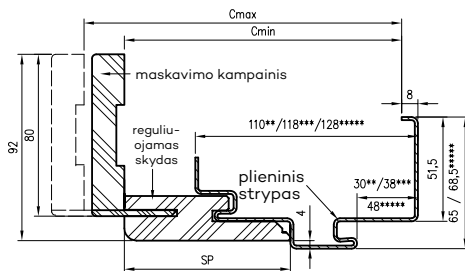

** - kitų DSS staktų matmenys

*** - OSH ATHOS, OSH FORCA ir OSH OLIMP EI 30 matmenys

**** - OSH OLIMP EI 60 matmenys

staktos tipas.	H0	Hs	Hm	Hc
OSH STAND	2083	2027,5*	2092,5	2124
OSH ENTER				
OSH SOLID				
OSH SR SOLID RC2				
OSH STIKLINĖS	2089	2033,5	2098,5	2130
OSH ATHOS	2085	2029,5*	2094,5	2126
OSH FORCA				
OSH OLIMP EI30	2081	2025,5	2090	2122
OSH OLIMP EI60	2082	2023	2091,5	2119

H0 - įrengimo angos aukštis

Hs - staktos gabaritinis aukštis

* - naudojant plieninį slenkstį - tikrasis aukštis gabaritiniame aukštyje bus sumažintas 20 mm

OSH OLIMP EI60 matmenys
vienvėrėms durims

pl. simbolis	A	D	E	F
„80“	797	907	934	989
„90“	897	1007	1034	1089
„90E“	926	1036	1063	1118
„100“	997	1107	1134	1189
„110“	1097	1207	1234	1289

Staktos kainos = metalinės dalies kaina + reguliuojamo skydo su maskavimo kampainiu kaina

HIBRIDINĖS PLIENINĖS STAKTOS

LYGIABRIAUNĖS

REGULIUOJAMOS, LYGIABRIAUNĖS HIBRIDINĖS STAKTOS – MATMENYS

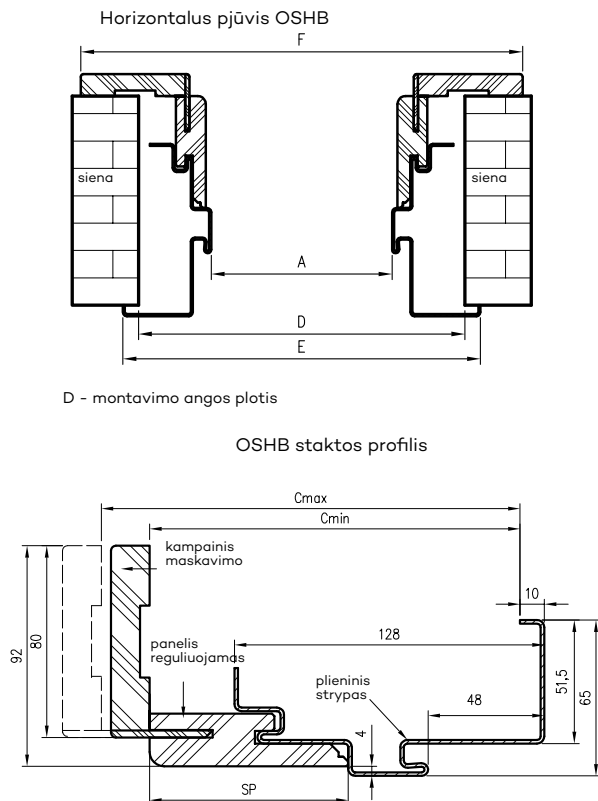

Tam tikram sienos storiui pasirinkite tinkamą reguliuojamos plokštės variantą su maskavimo kampainiu (Cmin)

matmenys vienvėrems durims

pl. simbolis	A	D	E	F
„60“	624	734	754	816
„60N“	604	714	734	796
„70“	724	834	854	916
„70N“	704	814	834	896
„80“	824	934	954	1016
„80N“	804	914	934	996
„90“	924	1034	1054	1116
„90N“	904	1014	1034	1096
„100“	1024	1134	1154	1216
„100N“	1004	1114	1134	1196

„xN“ – pločio standartas pasirinktoms vienvėrems skydinėms be sgramos varčioms

matmenys dvivėrems durims

pl. simbolis	A	D	E	F
„120“	1271	1381	1401	1463
„130“	1371	1481	1501	1563
„140“	1471	1581	1601	1663
„150“	1571	1681	1701	1763
„160“	1671	1781	1801	1863
„170“	1771	1881	1901	1963
„180“	1871	1981	2001	2063

MAŽOS KAMPINĖS PLIENINĖS STAKTOS

UŽLAIDINĖS

KONSTRUKCIJA:

Plieninės durų staktos gaminamos iš 1,2 mm storio mažo kiekio anglies plieno lakšto, padengto apsaugine organinio lako danga. Durų stakta susideda iš dviejų vertikalių sijų: skląstinės ir vyrių (dvivėrių durų staktose abi vertikalios sijos yra vyrių) ir sąramos, nuolat sujungtų viena su kita suvirinant. Vertikalios vyrių sijos turi vyrių lizdus (2-3 vnt.), o vertikalios skląstinės sijos turi išpjovas liežuviui ir skląščiams varčios užraktui (komplekte yra užlaidinis tarpiklis).

PANAUDOJIMAS

OSMK_STAND – stakta, skirta užlaidinėms vidaus durims

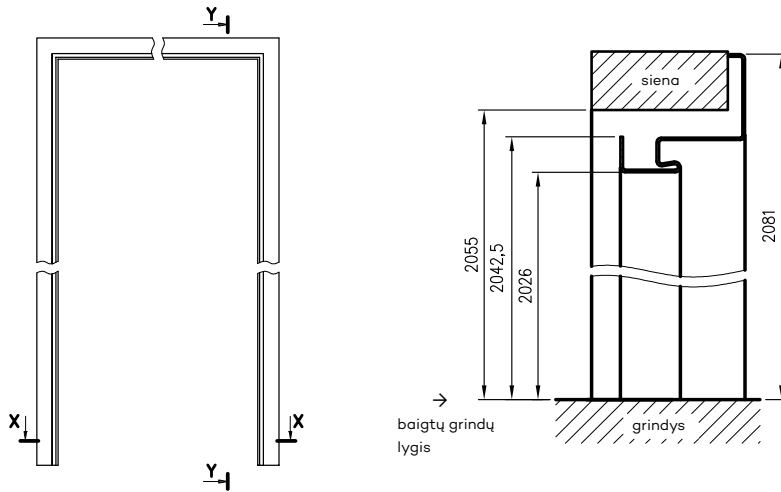

OSMK staktos profilis

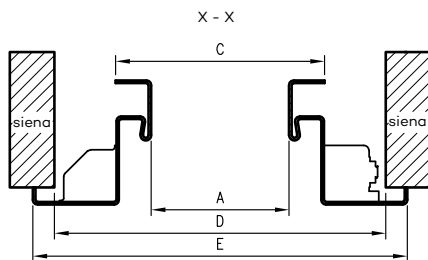
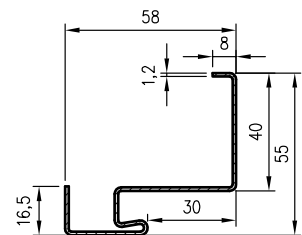

matmenys vienvėrėms durims

pl. simbolis	A	C	D	E
„60“	600	633	690	710
„70“	700	733	790	810
„80“	800	833	890	910
„90“	900	933	990	1010
„90E“	904	937	994	1014
„100“	1000	1033	1090	1110

D - angos sienoje plotis

SPALVOS

Durų staktos yra padengtos miltelininiu būdu dviem blizgumo lygiais: matinės/smulkios struktūros arba pusiau blizgios/lygios, galimos šių spalvų:

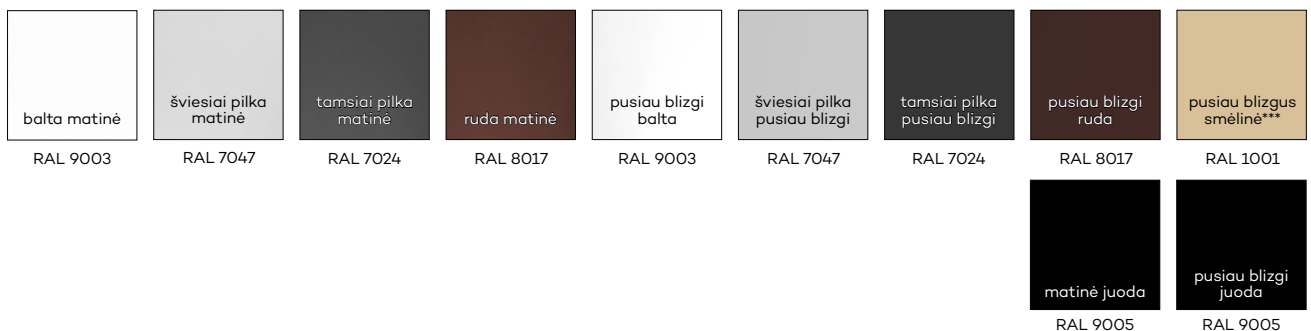

*** smėlinės spalvos galimos tik pusiau blizgios

RANKENOS



rankena POLARIS – chromas
DRE-Cell, 3D ir CPL spalvų įdėklai
akriilo laminato įdėklai



rankena POLARIS – matinė juoda
DRE-Cell, 3D ir CPL spalvų įdėklai
akriilo laminato įdėklai



rankena WEGA – nikelis satinas



rankena WEGA – matinė juoda



rankena ATRIA – nikelis satinas



rankena ATRIA – matinė juoda



rankena ORION – nikelis satinas



rankena ORION – matinė juoda



rankena ARCTUS – nikelis satinas



rakto dangtelis



patento dangtelis



vonios dangtelis



rakto dangtelis



patento dangtelis



vonios dangtelis



rakto dangtelis



patento dangtelis



vonios dangtelis



rakto dangtelis



patento dangtelis



vonios dangtelis



rakto dangtelis



patento dangtelis



vonios dangtelis



rakto dangtelis



patento dangtelis



vonios dangtelis



rakto dangtelis



patento dangtelis



vonios dangtelis



rakto dangtelis



patento dangtelis



vonios dangtelis



rakto dangtelis



patento dangtelis



vonios dangtelis

RANKENOS



Rankena ALTAIR – grafitas



rankena AVIOR -blizgus chromas



rankena MIMOSA – matinė juoda



rankena ZETA nikelis satinas



rankena MEDA - blizgi chromuota
DRE-Cell, 3D ir CPL spalvų įdėklai
akrilo laminato įdėklai



rankena QUBIK – juoda antibakterinė danga*



rankena CUBE SLIM – šlifotas chromas



CUBE SLIM rankena - blizgus žalvaris



rankena IBIZA - matinė juoda



rakto dangtelis



patento dangtelis



vonios dangtelis



rakto dangtelis



patento dangtelis



vonios dangtelis



rakto dangtelis



patento dangtelis



vonios dangtelis



rakto dangtelis



patento dangtelis



vonios dangtelis



rakto dangtelis



patento dangtelis



vonios dangtelis



rakto dangtelis



patento dangtelis



vonios dangtelis*



rakto dangtelis



patento dangtelis



vonios dangtelis



rakto dangtelis



patento dangtelis



vonios dangtelis



rakto dangtelis



patento dangtelis



vonios dangtelis

* - tualetu rankena ir pasukama rankenėlė padengtos antibakterine danga

RANKENOS



rankena CUBE - blizgus chromas



rankena CUBE - šlifjuotas nikelis



rankena CUBE - matinė juoda



rankena MONDO - nikelis satinas



rankena LINEA nikelis satinas



rankena ZOJA - šlifjuotas žalvaris



rankena ZORBA - blizgus chromas/satinas



rankena QUBIK Fit - juoda



rankena DIVA - matinė juoda



rakto dangtelis



patento dangtelis



vonios dangtelis



rakto dangtelis



patento dangtelis



vonios dangtelis



rakto dangtelis



patento dangtelis



vonios dangtelis



rakto dangtelis



patento dangtelis



vonios dangtelis



rakto dangtelis



patento dangtelis



vonios dangtelis



rakto dangtelis



patento dangtelis



vonios dangtelis



rakto dangtelis



patento dangtelis



vonios dangtelis



rakto dangtelis



patento dangtelis



vonios dangtelis



rakto dangtelis



patento dangtelis



vonios dangtelis

RANKENOS



rankena PROXIMA – nerūdijantis plienas



rankena TOPAZ – nerūdijantis plienas



rankena TOPAZ – nerūdijantis plienas, juoda matinė



rankena JOWISZ - nerūdijantis plienas



rankena LUNA SLIM - šlifotas chromas



rankena LUNA slim – blizgus žalvaris



rankena IBIZA nikelis satinas



rankena BETA nikelis satinas



rankena EUROPA nikelis satinas



rakto dangtelis



rakto dangtelis



rakto dangtelis



rakto dangtelis



rakto dangtelis



rakto dangtelis



rakto dangtelis



rakto dangtelis



rakto dangtelis



patento dangtelis



patento dangtelis



patento dangtelis



patento dangtelis



patento dangtelis



patento dangtelis



patento dangtelis



patento dangtelis



patento dangtelis



vonios dangtelis



vonios dangtelis



vonios dangtelis



vonios dangtelis



vonios dangtelis



vonios dangtelis



vonios dangtelis



vonios dangtelis



vonios dangtelis

RANKENOS



rankena TOMA – juoda



rankena STARK Fit – juoda



WARNA durų rankena - satininis nikelis



„NOX slim“ rankena - juoda matinė, apvali rozetė



„NOX slim“ rankena - juoda matinė, kvadratinė rozetė



EDER rankena - matinė juoda



ALAMBRE rankena - blizgus chromas



rankena FOKUS – nikelis satinas velvet



rankena UNO – nerūdijantis plienas



rakto dangtelis



patento dangtelis



vonios dangtelis



rakto dangtelis



patento dangtelis



vonios dangtelis



rakto dangtelis



patento dangtelis



vonios dangtelis



rakto dangtelis



patento dangtelis



vonios dangtelis



rakto dangtelis



patento dangtelis



vonios dangtelis



rakto dangtelis



patento dangtelis



vonios dangtelis



rakto dangtelis



patento dangtelis



vonios dangtelis



rakto dangtelis



patento dangtelis



vonios dangtelis



rakto dangtelis



patento dangtelis



vonios dangtelis



rankena ROMANA – lakuotas chromas/nikelis



rankena TIK-QR – antracitas



rankena QUBIK – lakuotas nikelis



rankena LIBRA – nikelis satinas



„ORGANIC“ rankena - pilkai ruda



„UNICO“ rankena - auksinė rožinė satino



techninė rankena STAR TEC - IV klasė
matinis nerūdijantis plienas, kaina už komplektą
(rankena + patento rozetė), varčių storis iki 55 mm



rakto dangtelis



patento dangtelis



vonios dangtelis



rakto dangtelis



patento dangtelis



vonios dangtelis



rakto dangtelis



patento dangtelis



vonios dangtelis



rakto dangtelis



patento dangtelis



vonios dangtelis



rakto dangtelis



patento dangtelis



vonios dangtelis



rakto dangtelis



patento dangtelis



vonios dangtelis



patento dangtelis

Rankena SHARK durims SOLID / ENTER



rankena SHARK juoda ir inox



dangtelis SHARK juodas ir inox



rankena DIVA ir rozetė FORCA 10 ir FORCA B 10 varčiai, sidabro spalva F1
skirta FORCA 10 ir FORCA B 10 durų varčiai, sidabro spalvos F1
rankena rozetė



rankena ONTARIO ir rozetė varčiai SOLID RC2
skirta SOLID RC2 durų varčiai sidabrinė spalva F1
rankena rozetė

RANKENOS

Dėmesio: pailgi ženklai dangteliai netinka durims su magnetiniu užraktu

„ZORBA“ rankena su išilgine rozete - blizgantis chromas atstumas 72mm



vidinis dangtelis

išorinis dangtelis

DĖMESIO:
Kairinė arba dešininė rankena.
Rankena su dangteliu, pritaikyta prie durų varčių su dviem užraktais, išskyrus kolekciją SOLID.

* kairinė rankena

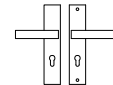

* dešininė rankena

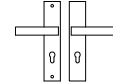

DĖMESIO:
Rankena su dangteliu, pritaikyta SOLID varčioms su dviem užraktais.

METRO rankena (tarpas 72 mm) nerūdijantis plienas patentui

METRO viršutinis dangtelis nerūdijantis plienas patentui

„TOTAL“ rankena išorinė su rozete išilginė (72 mm atstumas) „inox plus“

TOTAL viršutinis dangtelis trumpas inox plus

Dėmesio: pailgi ženklai dangteliai netinka durims su magnetiniu užraktu

INTARPAI



26/41 cilindras - nikelis matinis

26/41 cilindras - žalvaris satinas

ZN 30/40 30G/40 SN cilindry komplektas arba ZN 30/40+40G/30 SN satino nikelio

ZN 30/40 30G/40 SB cilindry komplektas arba ZN 30/40 40G/30 SB žalvaris satinas

ZN 27/40+27G/40 cilindry komplektas arba ZN 27/40+40G/27 satino nikelio

cilindras 30/30 - nikelis satinas

cilindras 35/35 - nikelis satinas

cilindras 30/40 - satinas

PRITRAUKĖJAI

DORMA TS-90 impulsinis pritraukėjas
Kaina.....

DORMA TS-71 pritraukėjas
Kaina.....

GEZE TS 2000 pritraukėjas
Kaina.....





mat dre



decormat grafitas



pieno spalvos laminuota VSG 2.2.1,
lygi iš abiejų pusių



decormat rudas



žaliuzė



chinchila



balta žievė



VSG juodos spalvos



rifliuota

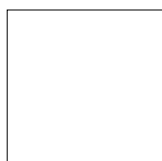

raštas 1 VETRO
skaidrus



raštas 1 VETRO
decormat



raštas 5 VETRO



raštas 1 VETRO
decormat rudas



raštas 1 VETRO
decormat grafitas



VETRO E raštas
laminuotas stiklas
decormat

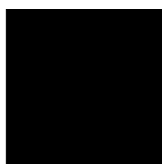

VETRO E, VETRO D1 raštas
juodas nepermatomas lami-
nuotas stiklas















raštas 3 VETRO









raštas 4 VETRO

DEKORAI

  	balta (rievių struktūra)	balta matinė	balta pušis	Sibiro guoba	sidabrinė	smėlinis qžuolas
	balintas qžuolas rifliuota	vintage qžuolas	šviesiai pilka matinė	marrone kaštonas struktūra	evoke qžuolas	toffi qžuolas * ***
	antracitas guoba	NAUJIENA qžuolas natur premium	riešutas	riešutas karamėlė	tamsus venge	betonas oxide
senovinis varis	juoda mat 2	tamsi matinė alyvuogė	tamsi matinė mėlyna	kašmyras mat	warm grey mat	
šalavijas qžuolas (struktūra)	NAUJIENA matinis šalavijas					
     	bianco	magnolijos	moro	vino*	cubanit	gabbiano
	bigio	mat bianco	mat cemento	mat moro	balta U1027	antracito* U1290
	riešutas amerikietiškas	juodmedis*	guoba	lenkiškas qžuolas 3D	grand qžuolas	
  	pilkas halifax qžuolas	natūralus halifax qžuolas	halifax tabac qžuolas	balta guoba	natūrali guoba	tamsi guoba

* dekorą galima įsigyti kol pasibaigs atsargos





*** dekoras tik horizontalių rievių

 pieno baltumo CPL storis 0,2 mm 0,7 mm storio CPL	 qzuolas gray CPL storis 0,2 mm 0,7 mm storio CPL	 Veslo qzuolas CPL storis 0,2 mm 0,7 mm storio CPL	 riešutas CPL storis 0,2 mm 0,7 mm storio CPL	 riešutas celini CPL storis 0,2 mm 0,7 mm storio CPL	 betonas 2 CPL storis 0,2 mm 0,7 mm storio CPL	  
 akacija CPL storis 0,2 mm 0,7 mm storio CPL	 medaus qzuolas CPL storis 0,2 mm 0,7 mm storio CPL	 degintas riešutas CPL storis 0,2 mm 0,7 mm storio CPL	 balta W0118 0,2 mm storio CPL 0,7 mm storio CPL	 pilka CPL storis 0,2 mm 0,7 mm storio CPL	 tamsiai pilka CPL storis 0,2 mm 0,7 mm storio CPL	



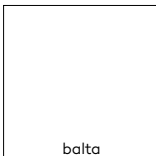
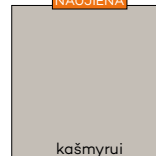
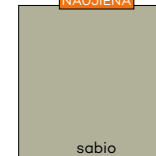





*Juodas ST dekoras - „Tecofoil“ apsaugotas du kartus pigmentiniu, matiniu laku. Dekoras priskiriamas CPL kainų grupei, tačiau tai nėra CPL laminatas.

 natūralus hikoris CPL storis 0,15 mm	 juoda ST*	 natūralus halifax qzuolas CPL storis 0,15 mm Tik staktos
--	--	---

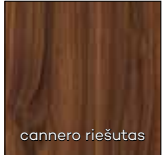
** RAL, NCS, FLUGGER vertės yra apytikslės, artimiausios varčios spalvai

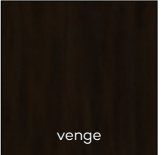

 balta UV akrilinis lakas RAL=9003**	 kašmyri UV akrilinis lakas NCS = S1502-Y50R**	 sablo UV akrilinis lakas NCS = S3005-G80Y**	 latte UV akrilinis lakas Flugger = 4362 NCS = S1505-Y50R**	 pilka UV akrilo lakas RAL=7035**	 
--	--	--	--	--	--

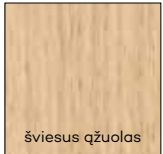
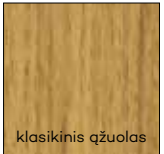
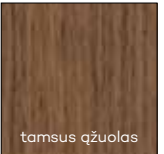
LUX kolekcijos dekorai

 pavio qzuolas	 viking qzuolas	 kaimiškas qzuolas	 cannero riešutas	 beržas	 venge	
 uranus	 juodas lakuotas	 baltas lakuotas	 šviesus qzuolas	 klasikinis qzuolas	 tamsus qzuolas	

GRAFI kolekcijos dekorai

WOOD kolekcijos dekorai

 Alpių balta	 baltintas craft qzuolas	 qzuolas riviera	 qzuolas rustikal	 
--	--	--	--	--

GRAFI

GRAFIK RAŠTAI



GRAFI M1 G16

* modelis turi versijas dešinei ir kairiajai varčiai



G1



G2



G3



G4



G5



G6



G7



G8



G9



G10



G11



G12



G13



G14



G15



G16



G17*



G18*



G19



G20*



G21



G22



G23



G24*



G25

STAKTŲ MASKUOJANTYS ELEMENTAI

KAMPAINIS KT2

KT2 80 mm ir 63 mm kampainis padidina standartinės OR +15 mm staktos reguliavimo diapazoną. Kampainį reikia užsakyti papildomai kaip atskirą priedą. Kampainio galite sužinoti iš Platintojo.

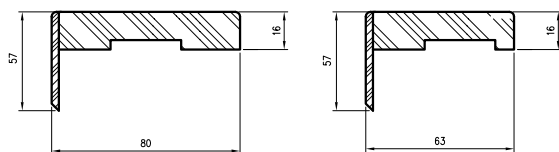

APVADAS

Naudojimas: tiesioms, tiesioms SOFT durų staktoms

Rinkinyje (vienai durų pusei): horizontalus apvadas ir dvi vertikalios juostos, plastikiniai kabliukai, kaiščiai ir spaustuvai. Maskavimo juostos supakuotos į kartoninę dėžę.

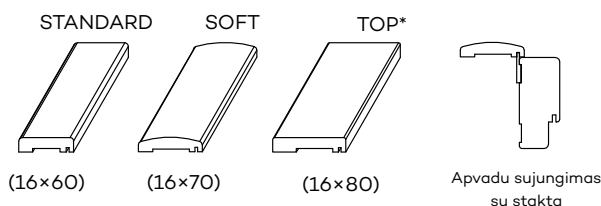

KAMPUKAI

Kampukas naudojamas užmaskuoti kampinį sienos ir staktos sujungimą. Prekybos vienetas yra vienetas.

Prieš montuojant kampukai turi būti nupjauti.

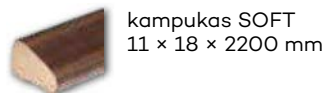
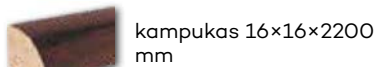

DEKORATYVINĖ JUOSTA



LPP 2 W LPP 3 W LPP 1 W LPP 4 W

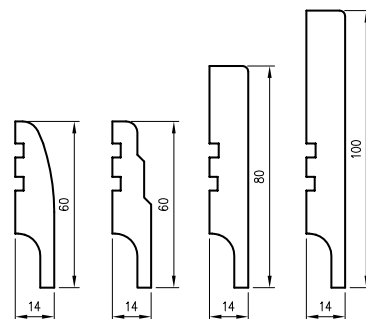

Dekoratyviųjų juostų ilgis 2,62 metro (išskyrus LPP4W). Prieš montuojant dekoratyvines juostas reikia nupjauti.

LPP4W juosta, ilgis 2,40 m ant drėgmei atsparios plokštės.

VENTILIACIJOS GROTELĖS

Duryse galima įrengti plastiko vonios kambario ventiliacijos grotelės, kurios gali būti baltos, smėlio, calvados, rudos, sidabrinės, kremeninės, pilkos, juodos ir pilkos (išskyrus rėmines, stumdomas, sulankstomas, priešgaisrines ir SOLID, ENTER duris) arba aliuminio grotelės



plastiko ventiliacijos grotelės



aliuminio ventiliacijos grotelės

- plastiko ventiliacijos grotelės
- aliuminio ventiliacijos grotelės

VENTILIACIJOS IR KITI PRIEDAI

VENTILIACIJOS MOVOS SKYDINĖMS DURIMS

Galima įsigyti ventiliacijos movų komplektą (5 vnt.).
„DRE-Cell Decor“, 3D plėvelė, CPL laminatas



balta pilka smėlinė ažuolas riešutas calvados bronzinė pilka juoda



VENTILIACIJOS MOVOS RĖMINĖMS DURIMS

Rėminėms durims, išskyrus VETRO, naudojame plastikinės movas (3 movos durims ,60“, 4 movos durims ,70“, 5 movos durims ,80“ - „100“)

PLASTIKINĖS MOVOS



T2 kašmyras T2 warm grey T2 ažuolas šalavijas

VENTILIACIJOS ĮPJŪVA

Visose kolekcijose (išskyrus SOLID, SOLID RC2, ENTER, priešgaisrines, stumdomas, sulankstomas duris), ventiliacijos įpjūva gali būti atlikta pagal užsakymą.



ventiliacijos įpjūva

13,5 MM VYRIS UŽLAIDINĖMS DURIMS

• (apatinių ir viršutinių dalių komplektas)
13,5 mm skersmens juodas vyris.



VYRIŲ DANGTELIAI

• (2 vnt. komplektas 1 vyriui)
Plastikiniai dangteliai pritaikyti 13,5 skersmens vyriams,

• Įvorės (kaina už 1 vnt.)



auksinė blizgesys chromas blizgesys chromas matas juoda balta



auksinė auksinė matinis chromas chromas matinis juoda

TECHNINĖ INFORMACIJA

DURŲ VARČIOS KRAŠTŲ TIPAI

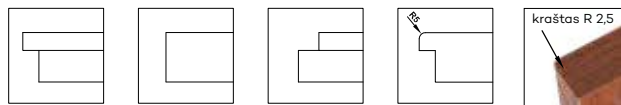

tiesus kraštas tiesus

kraštas be užlaidos

kraštas su apversta užlaida

tiesus kraštas R5



kraštas R 2,5 mm CPL laminuose išskyrus baltą, pieno baltumą, pilką

STIKLAJUOSČIŲ IR PLOKŠČIŲ TIPAI



stiklo rėmelis plokščias 21x16 mm

stiklo rėmelis Slim 20x16 mm

stiklinimas apvalintas 25x16 mm

stiklo rėmelis suapvalintas 25x19 mm

profiluota plokštė 19 mm

plokščia plokštė

stiklo rėmelis tolygiai plokščias

TECHNINĖ INFORMACIJA - VETRO E SINCRO LAMINATAI, DAŽYTI

Horizontalus užlaidinių VETRO E durų pjūvis

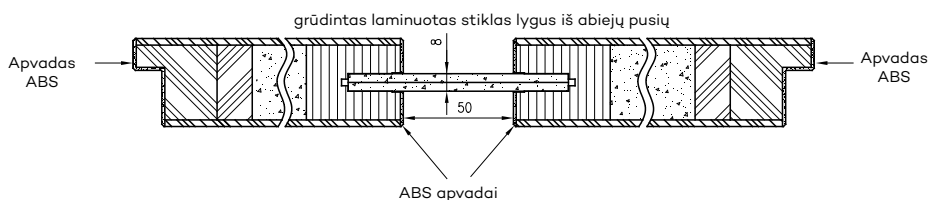

Horizontalus VETRO E durų pjūvis

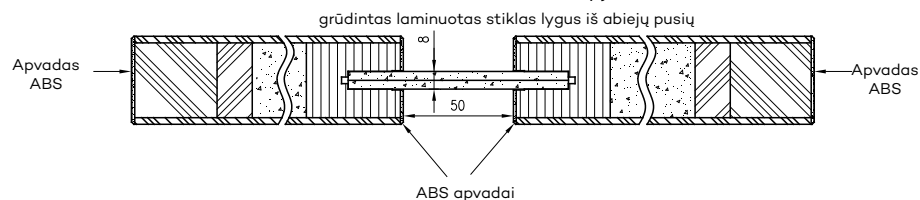

TECHNINĖ INFORMACIJA - ESTRA

ESTRA 10 durys su apversta užlaida „Awers“ variante

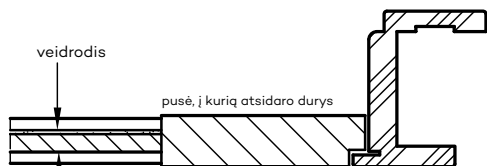

Varčios spalvos plokštė

ESTRA 10 durys su apversta užlaida „Rewers“ variante

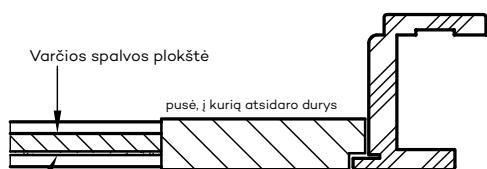

veidrodis

„Awers“ varianto ESTRA 10 užlaidinės arba lygiabriaunės durys

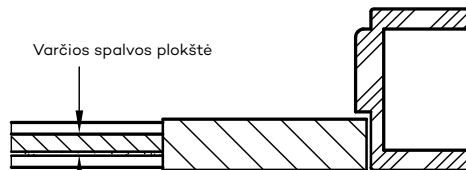

veidrodis

„Rewers“ varianto ESTRA 10 užlaidinės arba lygiabriaunės durys

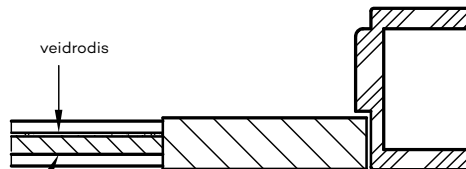

Varčios spalvos plokštė

TECHNINĖ INFORMACIJA

TECHNINĖ INFORMACIJA - VETRO A, B, D1

DĖMESIO: Galimos ir baltos atveriamos lygiabriaunės varčios.
atveriamos lygiabriaunės varčios versijoje.

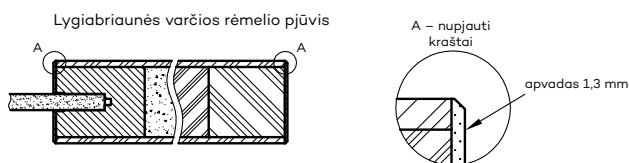

VETRO kolekcijos stiklai turi aversą ir reversą (svarbu, kai sugretinamos atvirkščiai atidaromos durys). Horizontalūs pjūviai dešinėje rodo stiklo išdėstymą averse. Renkantį reverso versiją, stiklas pasukamas 180° aplink vertikalią ašį.

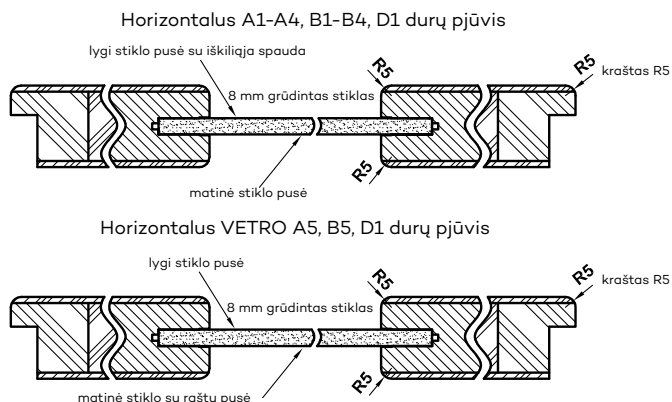

SIENINĖ STUMDOMOJI SISTEMA

maskuojamoji detalė su kreiptuvu

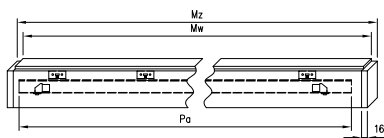

Pavienė stumdomoji sistema

Matmenys	Maskuojamoji detalė		Durų kreiptuvas [mm]
durys [mm]	Mz	Mw	Pa
644, 744	1620	1588	1500
844	1920	1888	1800
944	2120	2088	2000
1044	2160	2128	2000

Dviguba stumdomoji sistema

Matmenys	Maskuojamoji detalė		Durų kreiptuvas [mm]
durys [mm]	Mz	Mw	Pa
2 x 644	2 x 1519	2 x 1503	2 x 1500
2 x 744	2 x 1519	2 x 1503	2 x 1500
2 x 844	2 x 1819	2 x 1803	2 x 1800
2 x 944	2 x 2019	2 x 2003	2 x 2000
2 x 1044	2 x 2063	2 x 2047	2 x 2000

Pavienė stumdomoji sistema

simbolis	„60“	„70“	„80“	„90“	„100“
A	602	702	802	902	1002
C	646	746	846	946	1046
D	664	764	864	964	1064
E	752	852	952	1052	1152
E*	786	886	986	1086	1186
S	644	744	844	944	1044

NS – vertikalus pjūvis

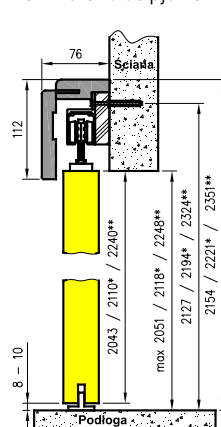

NT – vertikalus pjūvis tunelyje su kamp. 63 mm

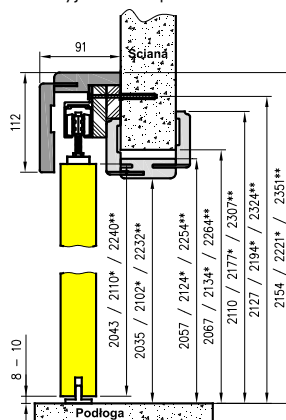

NT – vertikalus pjūvis tunelyje su kamp. 80 mm

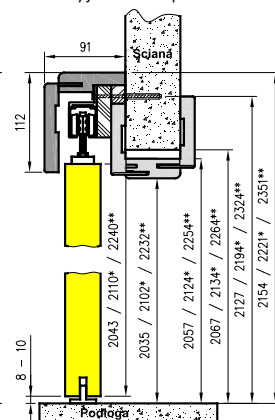

Standarto H.2043 matmenys,
* 211X aukščio standartui,
** 224X aukščio standartui,

NS- horizontalus pjūvis (kairė sistema)

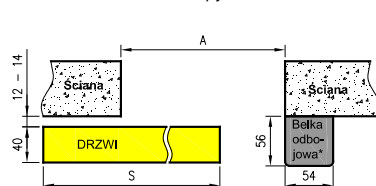

NT- horizontalus pjūvis (kairė sistema)

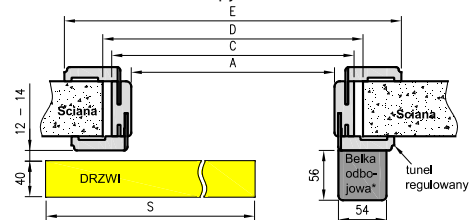

Dviguba stumdomoji sistema

simbolis	„120“	„140“	„160“	„180“	„200“
A	1200	1400	1600	1800	2000
C	1244	1444	1644	1844	2044
D	1264	1464	1664	1864	2064
E	1350	1550	1750	1950	2150
E*	1384	1584	1784	1984	2184
S**	644	744	844	944	1044

* nėra dviguboje sistemoje

E* taikoma tuneliui su kamp. T80
S** vienos varčios plotis

TECHNINĖ INFORMACIJA

PROFI - LYGIABRIAUNĖS – ATSIDARANČIOS Į IŠORĘ STANDARTUOSE 2043, 2240

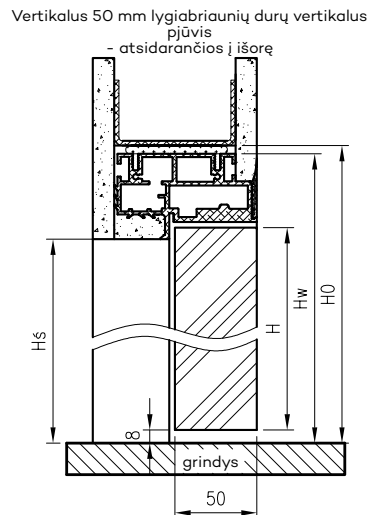
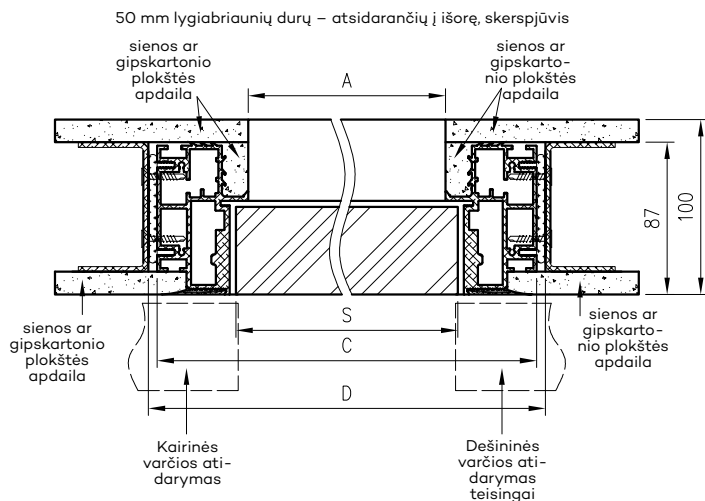

„Profi“ durų pločio matmenys

	S	A	C	D
“60”	600	586	690	700
“70”	700	686	790	800
“80”	800	786	890	900
“90”	900	886	990	1000
“100”	1000	986	1090	1100

Lygiabriaunių durų aukščio matmenys

norma	H	Hs	Hw	H0
2043	2043	2044	2096	2101
2240	2240	2241	2293	2298

PROFI - APVERSTA UŽLAIDA – ATSIDARANČIOS Į VIDŲ STANDARTUOSE 2043, 2240

50 mm durų su apversta užlaida – atsidarančių į vidų, skerspjūvis

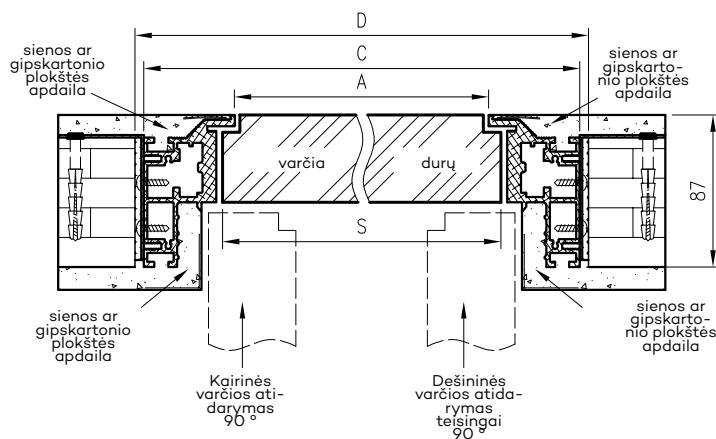

50 mm durų su apversta užlaida – atsidarančių į vidų, vertikalus pjūvis

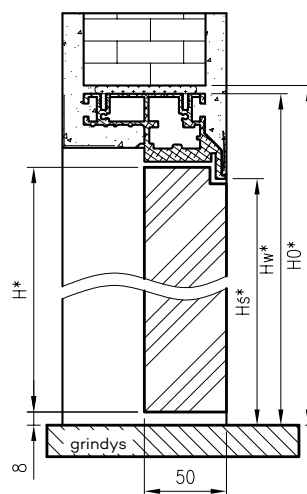

„Profi“ durų pločio matmenys

	S	A	C	D
“60”	600	586	690	700
“70”	700	686	790	800
“80”	800	786	890	900
“90”	900	886	990	1000
“100”	1000	986	1090	1100

Užlaidinių durų aukščio matmenys

norma	H	Hs	Hw	H0
2043	2053	2054	2106	2111
2240	2250	2251	2303	2308

S - varčios plotis
 A - plotis staktos gabaritiniam aukštyje
 C - išorinis staktos plotis
 A - būtinas angos sienoje plotis
 H0 - įrengimo angos aukštis

TECHNINĖ INFORMACIJA

SARA ECO 2 - LYGIABRIAUNĖS - Į IŠORĘ ATSIVERIANTI STAKTA DRE

„Sara Eco2“ lygiabriaunių durų pjūvis - atsidarančios į išorę

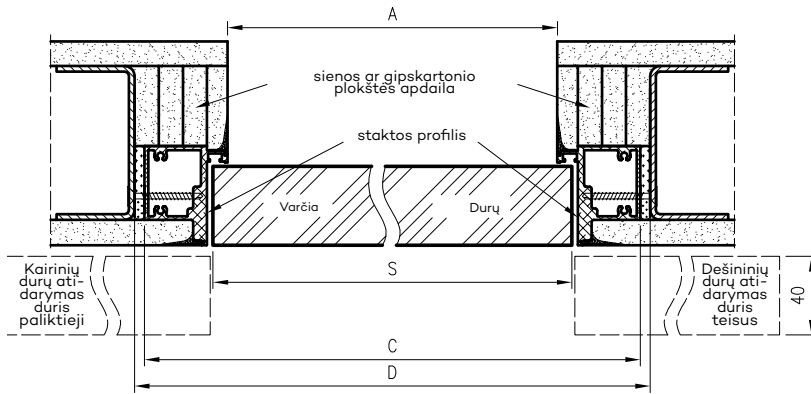

„Sara Eco 2“ durų pločio matmenys

	S	A	C	D
„60“	620	605	690	700
„70“	720	705	790	800
„80“	820	805	890	900
„90“	920	905	990	1000
„100“	1020	1005	1090	1100

Užlaidinių durų aukščio matmenys

norma	H	Hs	Hw	H0
202X	2020	2020	2062	2070
220X	2200	2200	2242	2250
240X	2400	2400	2442	2450

Vertikalus „Sara Eco 2“ durų pjūvis lygiabriaunės – atsidarančios į išorę

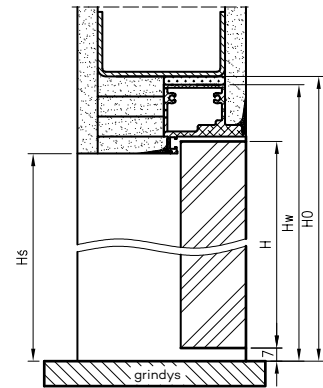

DRE profilis į išorę atsidarančioms lygiabriaunėms durims

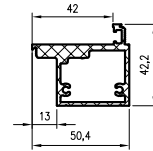

SARA ECO 2 - APVERSTA UŽLAIDA - Į VIDŲ ATSIDARANTI STAKTA DRE

Sara Eco 2 durų su apversta užlaida – atsidarančių į vidų, skerspjūvis

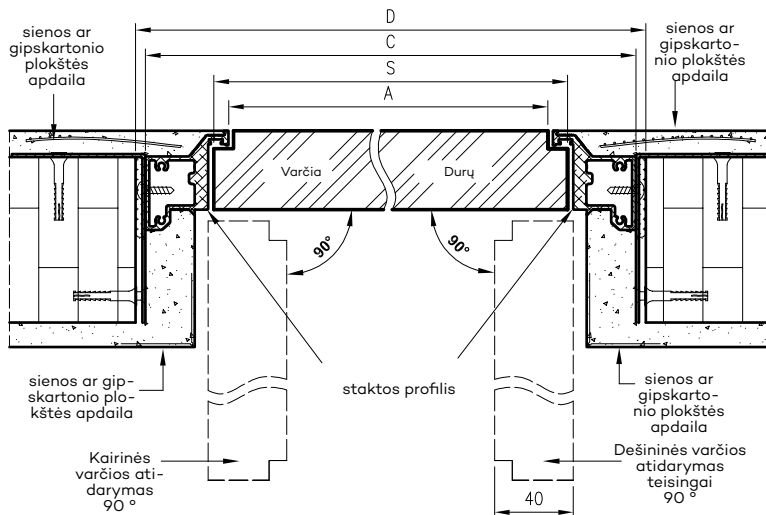

„Sara Eco 2“ durų pločio matmenys

	S	A	C	D
„60“	620	605	690	700
„70“	720	705	790	800
„80“	820	805	890	900
„90“	920	905	990	1000
„100“	1020	1005	1090	1100

S - varčios plotis
A - plotis staktos gabaritiniam aukštyje
C - išorinis staktos plotis
A - būtinas angos sienoje plotis

Užlaidinių durų aukščio matmenys

norma	H*	Hs*	Hw*	H0*
202X	2030	2030	2072	2080
220X	2210	2210	2252	2260
240X	2410	2410	2452	2460

Sara Eco 2 durų su apversta užlaida – atsidarančių į vidų, vertikalus pjūvis

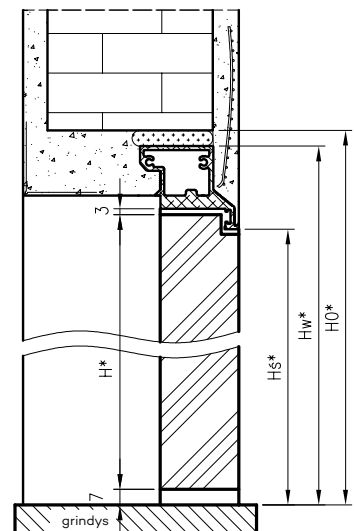

DRE profilis į vidų atsidarančioms durims su apversta užlaida

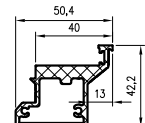

TECHNINĖ INFORMACIJA

MEDINĖ STAKTA ATHOS EI 30 DURIMS

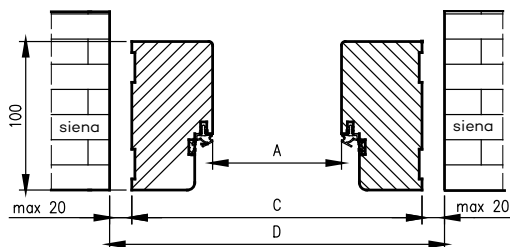

Athos durų OD matmenys

Pl.	A	C	D
„80“	802	910	934
„90“	902	1010	1034
„90E“	917	1025	1049
„100“	1002	1110	1134
„110“	1102	1210	1234

D - montavimo angos plotis

Medinė stakta „Athos“ durims su fiksuotu slenksčiu

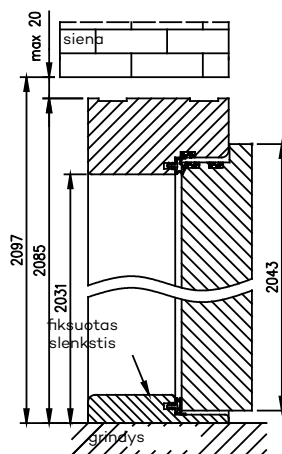

Medinė stakta „Athos“ durims su nuleidžiamu tarpikliu*

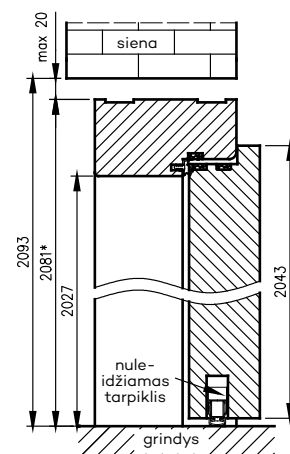

PRIEŠGAISRINĖ MEDINĖ STAKTA OLIMP EI 30, EI 60

Durų staktos sienoje horizontalus pjūvis durų rėmas sienoje

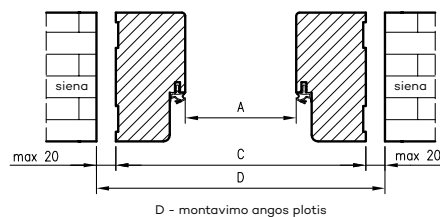

D - montavimo angos plotis

IŠ OLIMP EI30 vienvėrėms durims

	A	C	D
80	802	910	934
90	902	1010	1034
90E	917	1025	1049
100	1002	1110	1134
110	1102	1210	1234

IŠ OLIMP EI60 vienvėrėms durims

	A	C	D
80	804	912	936
90	904	1012	1036
90E	933	1041	1065
100	1004	1112	1136
110	1104	1212	1236

OLIMP EI30 durų medinio staktos pjūvis

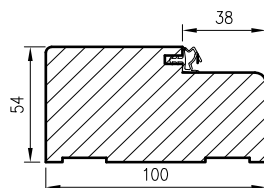

OLIMP EI60 durų medinio staktos pjūvis

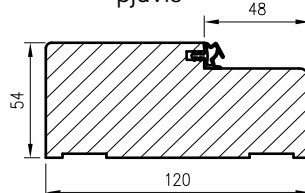

Stiklinių durų su ORC vertikalus pjūvis priešgaisirinės durys

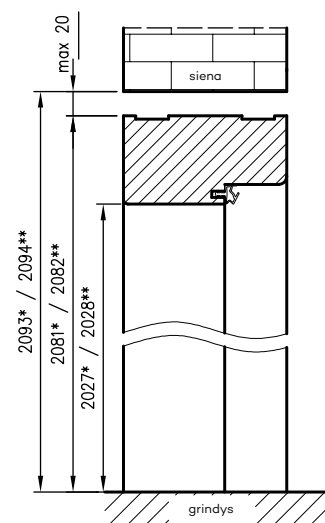

* OD OLIMP EI 30 matmenys
** OD OLIMP EI 60 matmenys

TECHNINĖ INFORMACIJA

OLIMP EI 60 FIKSUOTA PLIENINĖ STAKTA

Olimp EI-60 durų vertikalus pjūvis

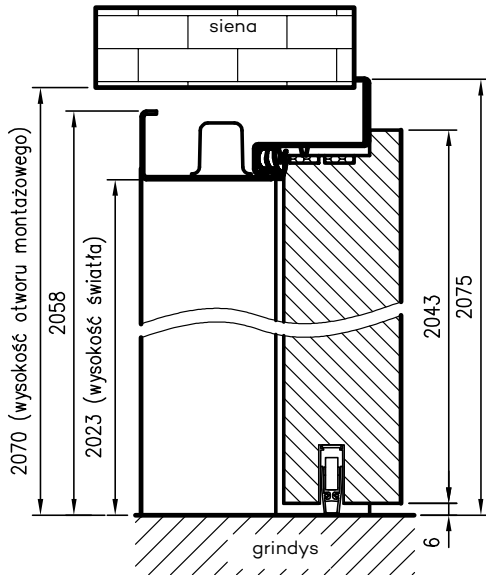

Durų staktos sienoje skerspjūvis

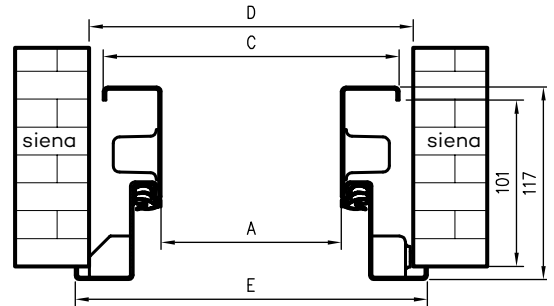

D - montavimo angos plotis

Staktos profilis

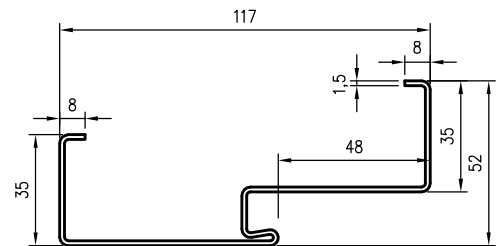

„Olimp EI60“ vienvėrių durų matmenys

	A	C	D	E
„80“	797	867	884	901
„90“	897	967	984	1001
„90E“	926	996	1013	1030
„100“	997	1067	1084	1101
„110“	1097	1167	1184	1201



Trijų dalių vyris



SIMONSWERK VX 7939/160 vyriai („100“ ir „110“ pločio durims)

TIESIŲ STAKTŲ PROFILIAI OP, OP SOFT, OPB

OP profilis

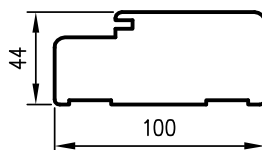

OP SOFT profiliai

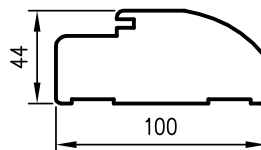

OPB profilis

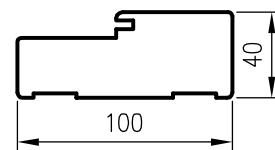

TECHNINĖ INFORMACIJA

VARČIŲ MATMENYS IR VYRIŲ IŠDĖSTYMAS

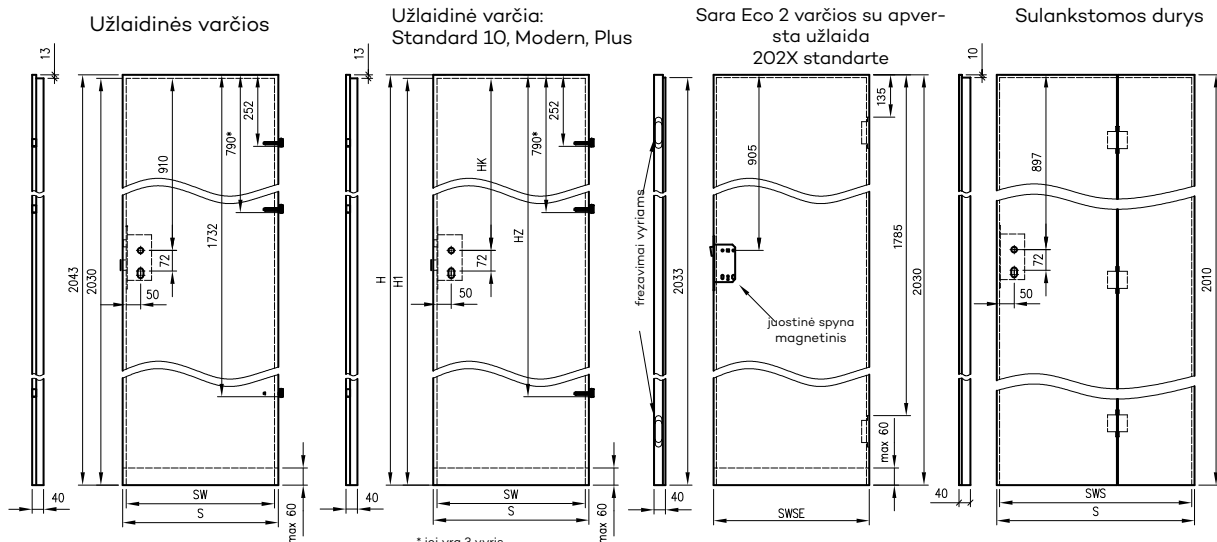

* jei yra 3 vyriai

Atveriamos lygiabriaunės varčios

Atveriamos lygiabriaunės varčios Standard 10, Modern, Plus

Varčios „Sara Eco“ 2 lygiabriaunės 202X standarte

Stumdomos varčios skirtos:
- PA staktinėms kasetėms
- SPAZIO CD sistemoms
- sieninėms sistemoms

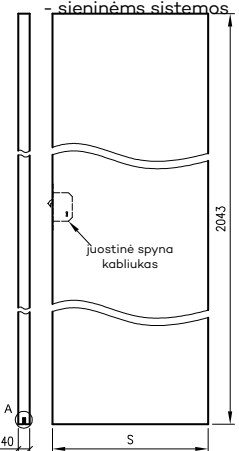
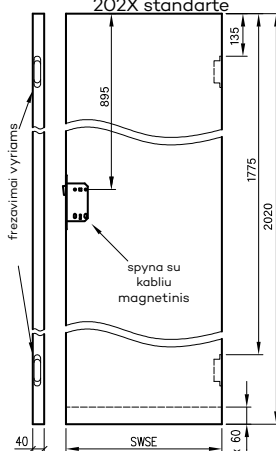
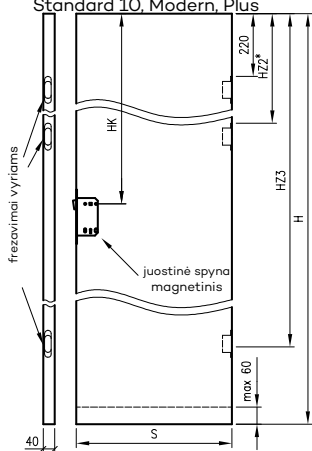
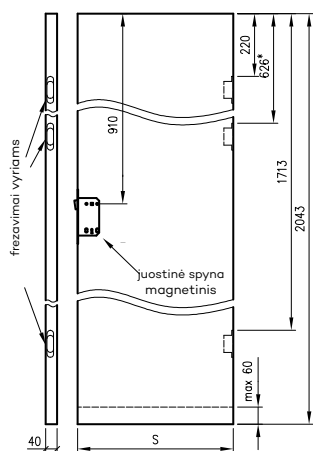

* jei taikoma

Dėmesio: magnetinės užraktai dviem atstumo variantais: 85 mm patentiniams cilindrai arba 90 mm įprastam raktui ir tualeto užraktui

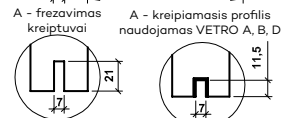

„Forca“ / „Forca B“ varčios

„Athos“ / „Olimp EI30“ varčios

„Olimp EI60“ varčios**

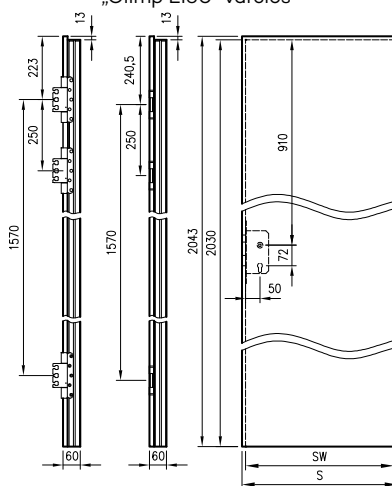
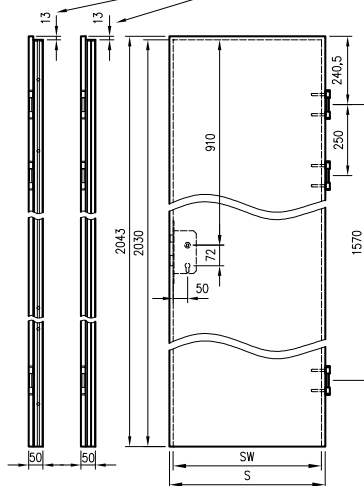
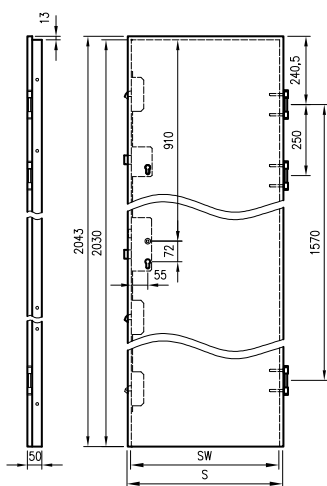

** „Olimp EI60“ du vyrių variantai (priklausomai nuo durų pločio)

TECHNINĖ INFORMACIJA

VARČIŲ PLOTIS

Durų mat. simbolis	S	SW	SWSE	SWS
„60“	644	618	620	,-
„60N“	624	,-	,-	,-
„70“	744	718	720	,-
„70N“	724	,-	,-	,-
„80“	844	818	820	824
„80N“	824	,-	,-	,-
„90“	944	918	920	924
„90N“	924	,-	,-	,-
„100“	1044	1018	1020	1024
„100N“	1024	,-	,-	,-
„110“	1144	1118	,-	,-

„xN“ – pločio standartas pasirinktoms vienvėrėms skydinėms be sąramos varčioms pagal standartą 2043

S – bendras varčios plotis
 SW – plotis įlaidoje (taikoma užlaidinėms varčioms)
 SWSE – „Sara Eco“ 2 varčių plotis
 SWS – sulankstomų varčių plotis įlaidoje
 * - plotis „110“ galimas tik „Standard 10“, „Athos“, „Enter Akustik“ ir „Olimp“ varčiose

Dėmesio: Bendras „40“ praplėtimo plotis yra 444 mm

PAPILDOMI VARČIŲ PLOČIAI

Durų mat. simbolis	S	SW
„90E“, skirta OLIMP EI30, ATHOS, FORCA, FORCA B	959	933
„90E“, skirta OLIMP EI60,	973	947
„90E“ skirta STANDARD, ENTER, ENTER AKUSTIK, SOLID, SOLID RC2	948	922

Investicinis standartas „90E“ suteikia 900 mm praėjimo prošvaisą staktoje, kai varčia atidaryta 90 laipsnių kampu

VARČIŲ MATMENYS 4 AUKŠČIO VARIANTUOSE

(taikoma STANDARD 10 durų varčioms ir MODERN bei PLUS kolekcijoms)

H	H1	HK	HZ	HZ2	HZ3
1983	1970	850	1672	606	1653
2043	2030	910	1732	626	1713
2110	2097	977	1799	647	1780
2240	2227	1107	1929	691	1910

H – bendras varčios aukštis

H1 – varčios aukštis įlaidoje

HK – atstumas nuo viršutinės varčios įlaidos iki rankenos ašies

HZ – atstumas nuo viršutinio varčios krašto iki trečiojo vyrio tvirtinimo taško

VARČIŲ AUKŠTIS

2043 mm – bendras užlaidinių ir lygiabriaunių varčių aukštis (2010 sulankstomoms varčioms)

2030 mm – užlaidinių varčių aukštis (2020 varčioms apversta užlaida Sara Eco 2, 2000 sulankstomoms varčioms)

2055 mm – bendras varčios aukštis su apversta užlaida

1983, 2043, 2110, 2240 mm – bendri galimi STANDARD 10 durų varčių ir MODERN bei PLUS kolekcijų aukščiai (1970, 2030, 2097, 2227 mm - matuojant įlaidoje)

VARČIŲ TRUMPINIMAS

Varčias galima patrumpinti savarankiškai, daugiausiai 60 mm (VETRO, priešgaisrines, FORCA B, visų kolekcijų stumdomas versijas, pasyviąsias varčias, stiklines varčias, sulankstomas varčias ir varčias su nuleidžiamu tarpikliu).

DĖMESIO: Varčia su rekuperaciniu sutrumpinimu - 8 mm, pritaikyta trumpinti savarankiškai, daugiausiai 52 mm.

SLENKSČIO TARPAI

Standartinis tarpo tarp varčios ir gatavų grindų aukštis yra 8 mm (15 mm FOLDE duryse; 5-6 mm OLIMP duryse).

VYRIAMS TAIKOMOS PASTABOS

Užlaidinėse varčiose: rėminėse, įėjimo („Enter“, „Enter Akustik“, „Solid“) ir kitose kolekcijose, kurių plotis ne mažesnis nei „90“, sumontuoti trys įsukami vyriai ø 13,5 mm. Kitose užlaidinėse vidaus varčiose galima rinktis 2 arba 3 vyrius.

SOLID RC2, FORCA, FORCA B, ATHOS ir OLIMP EI30 varčios komplektuojamos su 3 trijų dalių vyriais.

Priklausomai nuo pločio, OLIMP EI60 durų varčios komplektuojamos su 3 trijų dalių vyriais arba 3 SIMONSWERK VX 7939/160 vyriais.

Atverriamos lygiabriaunės varčiose išfrezuoti lizdai 2 arba 3 įleidžiamiems vyriams, kurie supakuoti kartu su stakta.

„Sara Eco“ 2 varčios su su apversta užlaida ir lygiabriaunės turi išfrezuotus lizdus įleidžiamiems vyriams, kurie supakuoti kartu su stakta.

Sulankstomos durų varčios turi 3 įleidžiamus vyrius, jungiančius dvi varčios dalis.

Varčios su su apversta užlaida ir lygiabriaunės turi išfrezuotus lizdus 2 įleidžiamiems vyriams, kurie supakuoti kartu su stakta.

Lygiabriaunė varčia



kraštas be užlaidos



magnetinis užraktas



vyris įleidžiamas

Varčia su užlaida



tiesus kraštas



įsukamas vyris



trijų dalių vyris



spyna su sklėsčiu viršutinis

TECHNINĖ INFORMACIJA

VARČIŲ STORIS IR PATENTUOTO CILINDRO PASIRINKIMAS

Varčios tipas	Varčių storis	proporcija varčioje (W0/Z0)	Rekomenduojama ** cilindro dydis (W/Z)	Taikoma cilindrai su rankena	
				Cilindras su rankena vidinėje pusėje (W/Z)	Cilindras su rankena išorinėje pusėje (W/Z)
Užlaidinė varčia	40	14 / 26	25 / 40 ; 26 / 36 26 / 41 ; 30 / 40	25G / 40 ; 26G / 36 26G / 41 ; 30G / 40 27G / 40	25 / 40G ; 26 / 36G 26 / 41G ; 30 / 40G 27 / 40G
Varčia apversta užlaida „Sara Eco 2“	40	24 / 16	35 / 30 ; 36 / 26 36 / 31 ; 40 / 30	35G / 30 ; 36G / 26 36G / 31 ; 40G / 30	35 / 30G ; 36 / 26G 36 / 31G ; 40 / 30G
Lygiabriaunės varčios	40	20 / 20	31 / 31 ; 30 / 30 35 / 35	31G / 31 ; 30G / 30 35G / 35	
Lygiabriaunės varčios Profi	50	25/25	35/35 ; 36/36 40/40 ; 41/41	35G/35 ; 36G/36 41G/41 ; 40G/40	
Lygiabriaunės varčios Sara Eco 2	40	16 / 24	30 / 35 ; 26 / 36 31 / 36 ; 30 / 40	30G / 35 ; 26G / 36 31G / 36 ; 30G / 40	30 / 35G ; 26 / 36G 31 / 36G ; 30 / 40G
Varčia su apversta užlaida	40	27 / 13	40 / 25 ; 41 / 26	40G / 25 ; 41G / 26	40 / 25G ; 41 / 26G
Varčia su apversta užlaida Profi	50	30/20	40/30 ; 41/31 45/35	40G/30 ; 41G/31 45G/35	40/30G ; 41/31G 45/35G
Sulankstomos durys	40	17/23	30/35 ; 31/36 30/40	30G / 35 ; 31G / 36 30G / 40	30 / 35G ; 31 / 36G 30 / 40G
priešgaisrinės Athos	50	21 / 29	31 / 41 ; 35 / 40	31G / 41 ; 35G / 40	31 / 41G ; 35 / 40G
Olimp EI30	50	18 / 32	30 / 45 ; 31 / 46	30G / 45 ; 31G / 46	30 / 45G ; 31 / 46G
Olimp EI60	60	28 / 32	40 / 45 ; 41 / 46	40G / 45 ; 41G / 46	40 / 45G ; 41 / 46G
priešgaisrinės FORCA	50	22 / 28	35 / 40		
SOLID RC2	40,6	14 / 26,6	26 / 40 ; 26 / 41 30 / 40		

* Įdėklai yra apskami – t.y. 25/40 = 40/25, 26G/36 = 36/26G

** Rekomenduojamas matmuo darant prielaidą, kad dangtelis yra 10 mm storio, o cilindras išsikiša virš dangtelio ne daugiau kaip 5 mm.

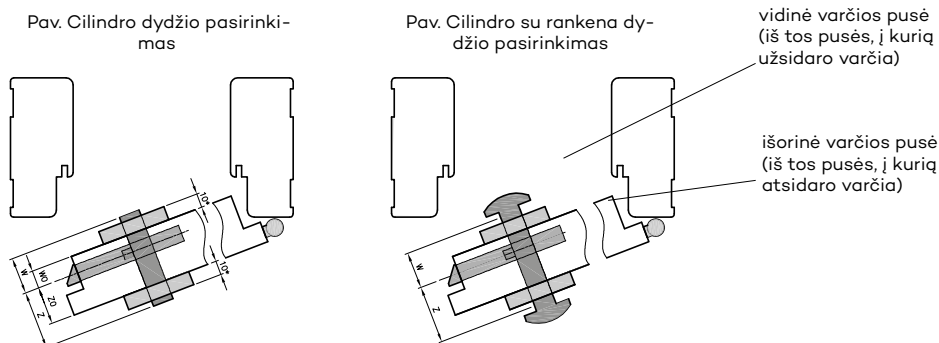

Cilindro dydį apskaičiuojame pagal formulę:

$$W0 + \text{dangtelio storis} + 2 \pm 3\text{mm} / Z0 + \text{dangtelio storis} + 2 \pm 3\text{mm}$$

kur:

W0 ir Z0 – vertės pateiktos aukščiau esančioje lentelėje
dangtelio storis – išmatuoti (lentelėje daroma prielaida, kad dangtelis yra 10 mm storio)

Cilindro su rankena pasirinkimas – jei rankena norime sumontuoti:

- varčios vidinėje pusėje – rankenos simbolis turi būti šalia „W“ matmens (žr. lentelės 5 stulpelį)

- varčios išorinėje pusėje – rankenos simbolis turi būti šalia „Z“ matmens (žr. lentelės 6 stulpelį)

PAVIENĖS UŽLAININĖS VARČIOS

Siūlome kairines, dešininės ir centrinės varčias

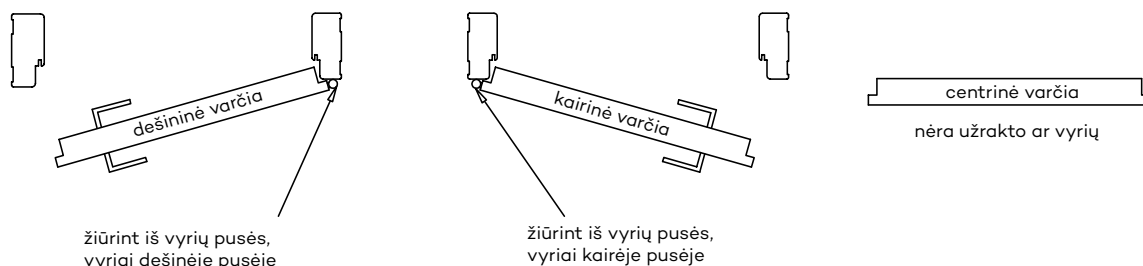

TECHNINĖ INFORMACIJA

DVIGUBOS UŽLAIDINĖS VARČIOS

Siūlome dvivėres varčias: dešininės - tada dešinioji varčia yra aktyvi, o kairioji yra pasyvi, ir dvivėres kairinės varčias - tada kairioji varčia yra aktyvi, o dešinioji yra pasyvi.

Aktyvioji varčia standartiškai turi užraktą ir užraktą. Dvivėrėse duryse toje pusėje, kur yra aktyviosios varčios užraktas, ir pasyviosios varčios atveju toje pusėje, kurioje yra užkaba, kraštas visada tiesus. Pasyvioji varčia standartiškai turi užlaidą ir spragtuką bei skląstį (A).



Skląstis (A)

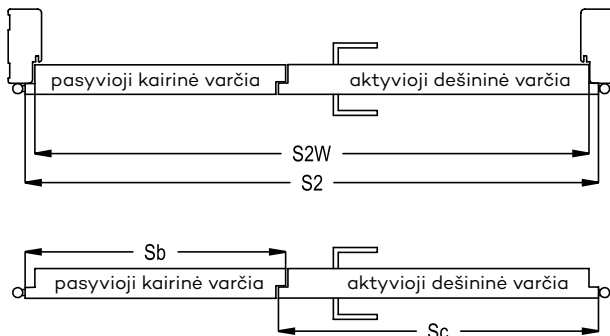

Dvivėrėms durims tinka tik mūsų gaminamos staktos, todėl rekomenduojame duris pirkti komplektais. DRE komplektą sudaro 2 varčios ir durų stakta.

$$\text{durų kaina dvivėrėms} = \text{varčios kaina} \times 2 + \text{staktos kaina}$$

Matmenų simbolis	matmenys [mm]		
	S2	S2W	derinys* Sc+Sb
„100d“	1078	1052	644+444
„110d“	1178	1152	744+444
„120“	1278	1252	844+444; 644+644
„130“	1378	1352	944+444; 744+644; 644+744
„140“	1478	1452	1044+444; 844+644; 744+744; 644+844
„150“	1578	1552	944+644; 844+744; 744+844; 644+944
„160“	1678	1652	1044+644; 944+744; 844+844; 744+944; 644+1044
„170“	1778	1752	1044+744; 944+844; 844+944; 744+1044
„180“	1878	1852	1044+844; 944+944; 844+1044
„190“	1978	1952	1044+944; 944+1044
„200“	2078	2052	1044+1044

derinys* – galimi aktyvių (Sc) ir pasyvių (Sb) virčių pločių deriniai

STUMDOMOS LYGIABRIAUNĖS VARČIOS

Siūlome varčias: dešininės, kairinės ir centrinės (varčia be užrakto ir rankenos)

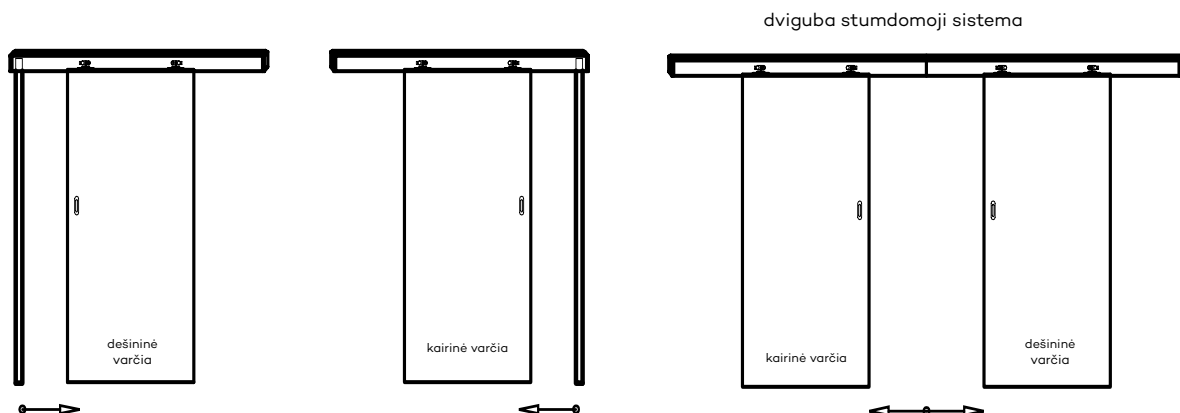

jei aktyvi varčia turi užraktą, pasyvioji varčia turi skląstį

TECHNINĖ INFORMACIJA

PAVIENĖS LYGIABRIAUNĖS VARČIOS

Siūlome kairines, dešines ir centines varčias

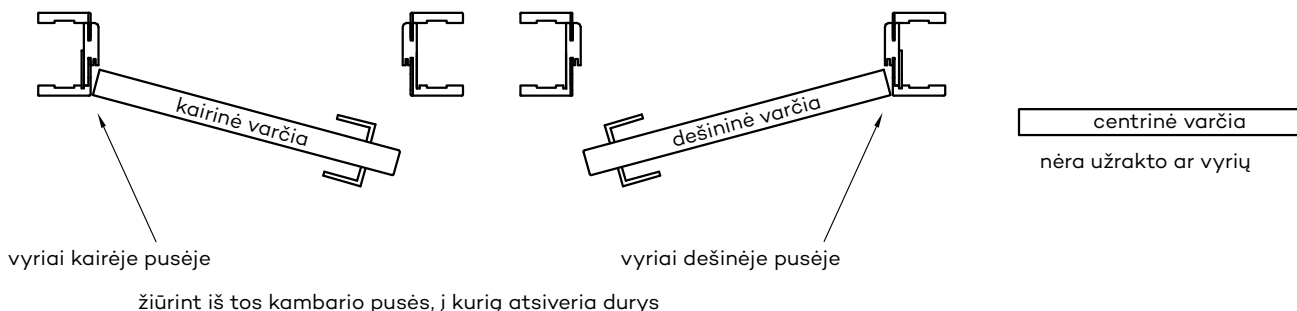

Dėmesio: mechaninės spynos variantas durims be sąramos galimas tik vienvėrėms durims

DVIGUBOS LYGIABRIAUNĖS VARČIOS

Siūlome dvivėres varčias: dešines - tada dešinioji varčia yra aktyvi, o kairioji yra pasyvi, ir dvivėres kairines varčias- tada kairioji varčia yra aktyvi, o dešinioji yra pasyvi.

Standartiškai aktyvioji varčia turi užraktą, o pasyvioji varčia turi spragtuką ir sklęstį.

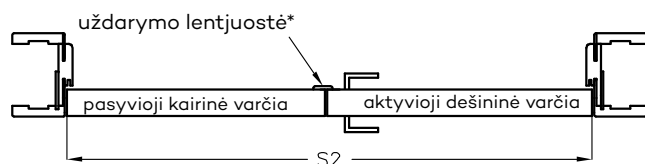

* dvivėrėms lygiabraunėms durims galima įsigyti 30 mm pločio uždarymo lentjuostę dengiamoji juostelė, 30 mm pločio

$$\boxed{\text{durų kaina dvivėrėms}} = \boxed{\text{varčios kaina} \times 2} + \boxed{\text{staktos kaina}}$$

Matmenų simbolis	matmenys [mm]	
	S2	derinys* Sc+Sb
"120"	1291	644+644
"130"	1391	744+644; 644+744
"140"	1491	844+644; 744+744; 644+844
"150"	1591	944+644; 844+744; 744+844; 644+944
"160"	1691	1044+644; 944+744; 844+844; 744+944; 644+1044
"170"	1791	1044+744; 944+844; 844+944; 744+1044
"180"	1891	1044+844; 944+944; 844+1044

derinys* – galimi aktyvių (Sc) ir pasyvių (Sb) virčių pločių deriniai

SKYDINIŲ VARČIŲ KONSTRUKCIJA

- Varčios rėmas pagamintas iš spygliuočių medienos arba MDF plokštės
- Užpildas: korinis stabilizavimo įdėklas (A), perforuota medžio drožlių plokštė (B) ir ugniai atspariose duryse: medžio drožlių plokštė
- 3 mm HDF išorinė plokštė arba 4 mm HDF išorinė plokštė („Finea“, „Finea B“, „Enter“, „Enter Akustik“, „Solid“)
- Tiesus kraštas arba kraštas be užlaidos

Išorinės varčių plokštės patobulintos:

- „DRE-Cell dekor“ kolekcijoje - dekoratyvinė plėvelė polipropileno pagrindu
- 3D plėvelėje - 3D plėvelė dekoratyvinio popieriaus pagrindu
- CPL laminatė - 0,15 - 0,2 mm arba 0,7 mm st. CPL laminatė

Olimp EI30 ugniai priešgaisrinė durų varčia

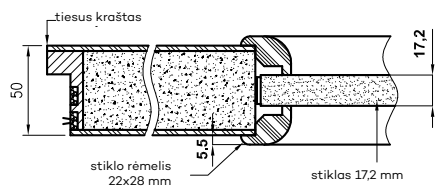

Olimp EI60 ugniai priešgaisrinė durų varčia

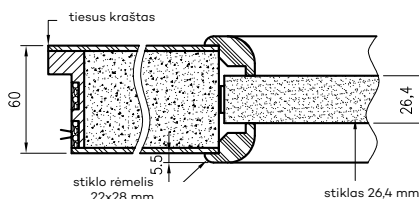

„Forca EI30“ priešsilaužiminė priešgaisrinė durų varčia

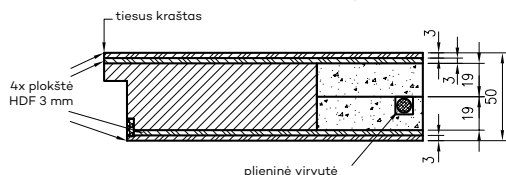

„Forca B“ priešsilaužiminė durų varčia

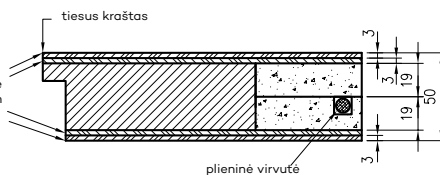

A. stabilizavimo įdėklas „korys“



B. Perforuota medžio drožlių plokštė

TECHNINĖ INFORMACIJA

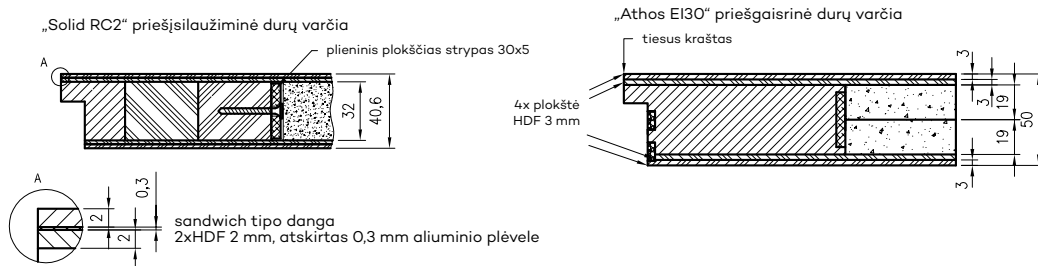

RĒMINIŲ DURŲ KONSTRUKCIJA (NETAIKOMA VETRO A, B, D KOLEKCIJOMS)

Rėminių durų konstrukcija pagaminta vien iš medienos plokščių:

vertikalūs medienos plokščių rėmai - 40 mm

išoriniai horizontalūs medienos plokščių rėmai - 35 mm

vidiniai horizontalūs rėmai:

- medienos plokštės - 22 mm „Lumio“, „Vico“, „Auri“, „Piano“, „Even“, „Premium“, „Fosca“, „Verso“, „Reva“, „Solte“, „Triesta“*, „Ena“*, „Verano“* varčiose (* „Ena 1-2“, „Triesta 1-2“, „Verano 1-2“ kolekcijoje rėmas prie didelio stiklo atliktas iš medžio plokščių - 35 mm. Modeliuose „Ena 3-5“, „Verano“ 3-5, ir „Triesta 3“, du rėmai prie didelių stiklų atlikti iš medžio plokščių - 35 mm).
- medienos plokštės - 35 mm „Nestor“, „Elsa“, „Scala“, „Berge“, „Estra“ varčiose.

Horizontalus durų skerspjūvis

„Lumio“, „Vico“, „Auri“, „Verano“, „Piano“, „Premium“, „Fosca“, „Verso“, „Ena“, „Even“, „Triesta“, „Reva“, „Solte“

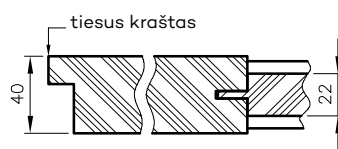

Horizontalus Elsa durų pjūvis



„Ena“, „Verano“ ir „Triesta“ durų horizontalus pjūvis (pjūvis rėmo aukštyje prie didelio stiklo)

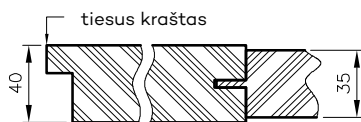

Horizontalus Nestor durų pjūvis



Horizontalus Scala, Berge durų pjūvis



RĒMINIŲ VARČIŲ UŽPILDAI:

- „Scala A“ - 4 mm stiklas, 4 mm plokščia HDF plokštė
- „Scala B“ - 4 mm stiklas, 19 mm profiliuota MDF plokštė
- „Elsa A“ - 4 mm stiklas, 4 mm plokščia HDF plokštė
- „Elsa B“ - 4 mm stiklas, 19 mm profiliuota MDF plokštė
- „Premium 1-3“ - 4 mm stiklas
- „Premium“ 4-7, 12 - 4 mm stiklas, 4 mm varčios spalvos HDF įdėklai
- „Premium“ 8-11, 13 - 4 mm stiklas, 4 mm HDF įdėklai padengti sidabrinium laminatu
- „Piano 1-6“ - 4 mm stiklas, 16 mm profiliuota MDF plokštė
- „Piano 9-12“ - 4 mm stiklas, 19 mm profiliuota MDF plokštė
- „Fosca 1-3“ - 4 mm stiklas, 4 mm HDF plokštė dengta sidabrinium laminatu
- „Fosca“ 4-6“ - varčios spalvos HDF plokštė
- „Nestor“, „Berge“ - 4 mm stiklas, 19 mm profiliuota MDF plokštė
- „Ena“, „Triesta“, „Auri“, „Verano“, „Even“, „Reva“, „Solte“, „Verso“ - 4 mm stiklas
- „Estra“ - 4 mm stiklas, 16 mm plokščia MDF plokštė, įpjauta

MDF plokštės profilis 19 mm („Scala B“, „Piano 9-12“, „Elsa B“, „Nestor“, „Berge“)

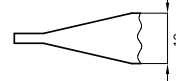

MDF plokštės profilis 16 mm (Piano 1, 2, 5, 6)

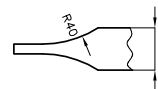

DEKORATYVINĖS PLOKŠTĖS

Pasirinktų modelių skydinių varčių su tiesia briauna apdaila, vad. dekoratyvinėmis plokštėmis.

Siūlome durų varčias dengtas 0,6 mm st. nerūdijančio plieno lakštais, apatinių arba vidurinių plokščių pavidalu. Taip pat pasirinktoje durų varčioje vienu metu galima turėti abi plokštes. Plokščių aukštis 300 mm.

Varčia su dekoratyvinėmis plokštėmis turi būti užpildyta perforuota medžio drožlių plokštė.

Galima užsisakyti apatinę plokštę su ventilacijos įpjova.

DĖMESIO: Norint pateikti užsakymą būtina kreiptis į Sutarčių skyrių.



varčios modelis su apatiniu skydu

varčios modelis su centriniu skydu

varčios modelis su apatiniu ir viršutiniu skydais

TECHNINĖ INFORMACIJA

KITA TECHNINĖ INFORMACIJA

1. Išlaikant standartinius varčių ir staktų matmenis, tarpas tarp „paruoštų“ grindų ir apatinio varčios krašto yra 8 mm. Siekiant sumažinti minėtą tarpą, reikia atitinkamai sutrumpinti durų staktą iš apačios (netaikoma FOLDE ir OLIMP).

2. Dėmesio! Prieš pirkdami ir montuodami medžio dirbiniai statyboms, patikrinkite, ar pasirinktas medžio dirbinių tipas atitinka projektui parengto techninio projekto reikalavimus, ypač įsitikinkite, ar sienų ir lubų konstrukcija leidžia montuoti medžio dirbinius statyboms, kurių svoris nurodytas toliau esančioje lentelėje:

	Durų varčios			Staktos		Kiti produktai	
	laiptinių	įėjimo	priešgaisrinės	reguliuojamos	tiesios	reguliuojamas tunelis	stumdomoji sistema
Maks. svoris	50 kg*	50 kg*	105 kg*	40 kg	20 kg	40 kg	20 kg

* maksimalus 1 varčios svoris

3. Varčia supakuota į termiškai susitraukiančią plėvelę, o kraštai papildomai apsaugoti polistirolo arba kartono įdėklais.

4. Į durų varčios kainą neįskaičiuota rankena, dangteliai ir patentinis cilindras (išskyrus SCALA A ir B užlaidines ir lygiabriaunes varstomas kolekcijas su DRE-Cell fanera ir 3D plėvele ir ELSA užlaidines ir lygiabriaunes varstomas kolekcijas su DRE-Cell fanera ir 3D plėvele ir užlaidines arba lygiabriaunes BINITO kolekcijas, dažytas akrilo laku, kur rankena ir dangtelis).

5. Galima įsigyti CENTRINES varčias ir staktas (be išgręžimų užraktams ir vyriams - parinktis neprieinama priešgaisrinėms, ENTER/SOLID, ENTER AKUSTIK, SOLID RC2, FORCA B, Sara Eco 2, FOLDE durims) už panašaus produkto su furnitūra ir gręžimu kainą. Komplekte nėra furnitūros.

6. Pagal galiojančias taisykles, durys į vonios kambarį, prausyklą ir atskirą tualetą turi atsiderėti į patalpos išorę, būti ne mažiau kaip 0,8 m pločio ir 2 m aukščio, o apatinėje dalyje turi būti angos, kurių bendras skerspjūvis ne mažesnis kaip 0,022 m² oro tiekimui. Durų ventilacijos plotas yra turimų ventilacijos elementų plotų - ventilacijos grotelių (užtikrina 0,022 m² ventilacijos plotą visuose durų pločiuose) arba ventilacijos įpjavų arba ventilacijos movų ir tarpo tarp varčios ir grindų - suma.

Ventilacijos paviršiaus užtikrinimas užlaidinėse duryse**

Durų matmenų simbolis	durys su ventilacijos movomis		durys su ventilacijos įpjava ventilacija	
	movų ir tarpo ventilacijos paviršius 8 mm [m2]	tarpas pagal reikalavimus ventilacijos reikalavimų įvykdymui [mm]	įpjavos ir tarpo ventilacijos paviršius 8 mm [m2]	tarpas pagal reikalavimus ventilacijos reikalavimų įvykdymui [mm]
"100"	0,011	19*	0,033	0
"90"	0,010	21*	0,029	1
"80"	0,009	24*	0,025	4
"70"	0,008	28*	0,021	14*
"60"	0,007	33*	0,018	35*

Ventilacijos paviršius „Sara Eco 2“ duryse ir visose varstomose lygiabriaunėse duryse

Durų matmenų simbolis	durys su ventilacijos movomis		durys su ventilacijos įpjava ventilacija	
	movų ir tarpo ventilacijos paviršius 8 mm [m2]	tarpas pagal reikalavimus ventilacijos reikalavimų įvykdymui [mm]	įpjavos ir tarpo ventilacijos paviršius 8 mm [m2]	tarpas pagal reikalavimus ventilacijos reikalavimų įvykdymui [mm]
"100"	0,0112	19*	0,033	0
"90"	0,0104	21*	0,029	1
"80"	0,0096	23*	0,025	4
"70"	0,0082	27*	0,021	12*
"60"	0,0074	32*	0,018	31*

Aukščiau nurodytas reikiamas tarpo po durimis aukštis, suteikiantis 0,022 m² bendro ventilacijos ploto.

Pagal numatytuosius nustatymus tarpas tarp varčių yra 8 mm.

* tarpas turi būti padidintas iki nurodyto aukščio, sutrumpinant varčią nuo apačios (jei galima sutrumpinti – žr.**)

** Išimties, neįtrauktos į lentelę (varčios, kurių negalima sutrumpinti):

- Vetro A, D ir E kolekcijos – ventilacijos įpjavos naudojimas duryse, kurių plotis „80“–„100“ ir standartinis tarpas po durimis (8 mm), užtikrins ventilacijos reikalavimo įvykdymą.
- „Vetro B“ kolekcija – neatitinka ventilacijos reikalavimų.
- Stumdomos varčios - dėl stumdomos sistemos konstrukcijos (atstumas nuo sienos/tunelio 12-14 mm), atitinka ventilacijos reikalavimą, nenaudojant papildomų parinkčių.
- Dvivėrės ir FOLDE durys taip pat negali būti trumpinamos.

vienu metu galima naudoti tik vieną ventilacijos sprendimą:
ventilacijos movas arba apatinę įpjavą arba groteles

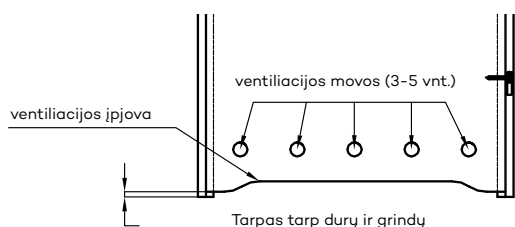

TECHNINĖ INFORMACIJA

VENTILIACIJOS ĮPJOVOS

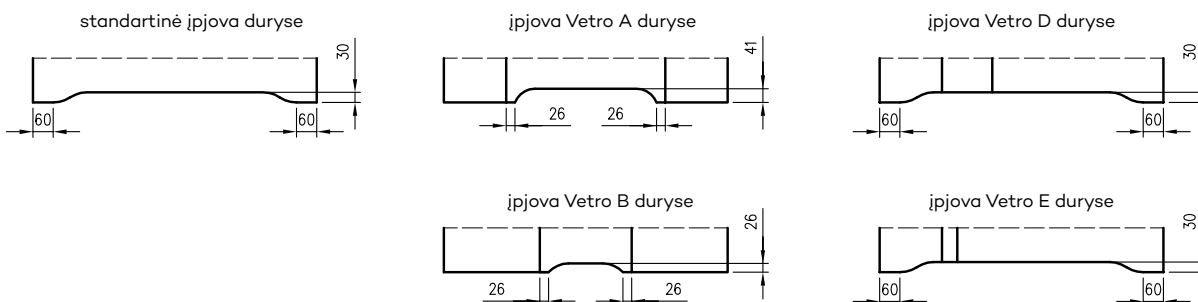

PAAIŠKINIMAI:

- | | |
|---|--|
|  skydinės durys, DRE-Cell fanera |  skydinės durys Profi |
|  rėminės durys, DRE-Cell fanera |  skydinės durys Sara Eco 2 |
|  įėjimo durys, DRE-Cell fanera |  dūmams nelaidžios durys |
|  skydinės durys, 3D plėvelė |  priešgaisrinės durys. |
|  rėminės durys, 3D plėvelė |  priešsilaužimines durys |
|  įėjimo durys, 3D plėvelė |  lakuotos skydinės durys |
|  skydinės durys, Finish plėvelė |  skydinės durys, sinchroninis laminatas |
|  rėminės durys, „Finish“ plėvelė |  rėminės durys, sinchroninis laminatas |
|  dažytos skydinės durys |  rėminės durys, blizgios |
|  dažytos rėminės durys |  skydinės durys, blizgios |
|  skydinės durys, laminatas CPL |  rėminės durys, standard mat |
|  įėjimo durys, laminatas CPL |  skydinės durys, standard mat |
|  techninės durys, laminatas CPL |  rėminės durys, xtreme mat |
|  stiklinės durys |  skydinės durys, xtreme mat |

Pateiktos varčių kainos neapima staktų ir rankenų kainų.

Kainoraštis galioja nuo **2025-02-03**.

Gamintojas varčioms ir staktoms suteikia 24 mėnesių garantiją.

Kataloge panaudotose nuotraukose ir vizualizacijose – 80 cm pločio varčios (netaikoma praplėtimams). Kitų pločių varčių atveju pasikeis kolekcijos rašto, ištiklinimo, rėmų, frezavimo ir grafikos proporcijos.

Daugiau informacijos ir įrengimo instrukcijas rasite gaminio garantiniame lape.

Brošiūra nėra pasiūlymas teisine prasme ir skelbiamas tik informaciniais tikslais. Aukščiau pateikta informacija yra aktuali šio leidinio paskelbimo metu. Laikydamiės nuolatinio tobulinimo politikos, pasiliegame teisę be išankstinio įspėjimo keisti ir tobulinti brošiūroje pateiktus produktus. Kataloge pateiktos spalvos gali skirtis nuo realių. Gali būti spaudos klaidų.

Patvirtinimai:

Nacionalinis techninis vertinimas ITB-KOT-2019/0860, 2 leid (stumdomoji sistema)

Nacionalinis techninis vertinimas ITB-KOT-2018/0633, 2 leid (priešgaisrinės durys FORCA, ATHOS)

Nacionalinis techninis vertinimas ITB-KOT-2022/2051, 1 leid. (stiklinės durys)

Nacionalinis techninis įvertinimas ITB-KOT-2021/1945, 1 leid. (sulankstomos ir stumdomos stiklinės durys)

Nacionalinis techninis įvertinimas ITB-KOT-2017/0011, 3 leid. (ENTER/SOLID/SOLID RC2)

Nacionalinis techninis vertinimas ITB-KOT-2018/0407, 2 leid. (OLIMP)

PN-EN 14351-2:2018-E12 (vidaus durys)

Nacionalinis techninis vertinimas ITB-KOT-2019/0805, 2 leid. (plieninės staktos)

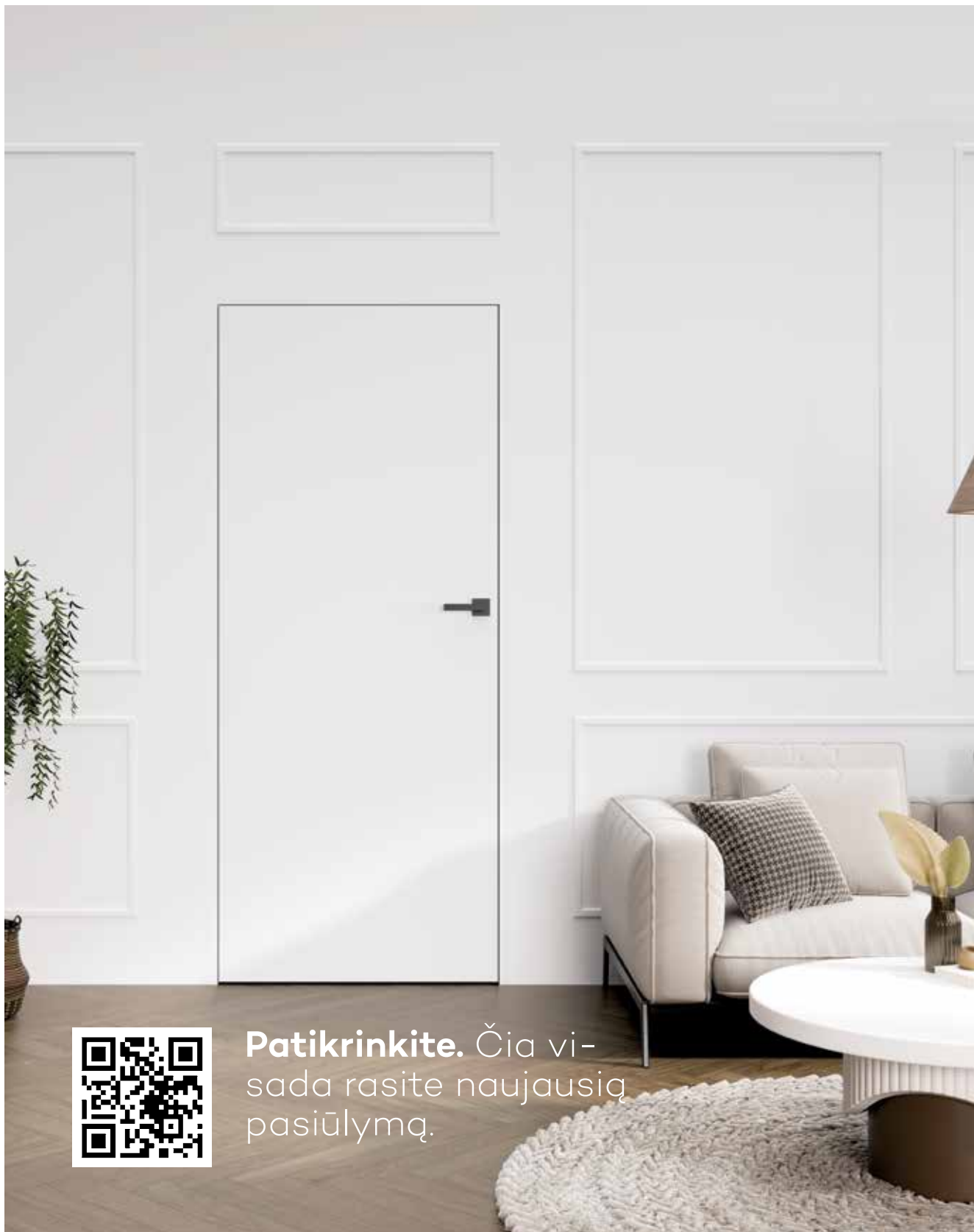

Patikrinkite. Čia vi-
sada rasite naujausią
pasiūlymą.

82-300 Elblongas – Gronowo Gorne, Nefrytowa g. 4
Centralė: tel. 55 236 42 58
Klientų aptarnavimo skyrius: tel. 55 236 42 43 iki 48
Rinkodaros skyrius: tel. 55 236 42 40
darbo laikas: 8:00 - 16:00 val
el. paš.: dre@dre.pl

DRE

www.dre.pl